



distform
go»»»

Soluciones para cocinas profesionales
y distribución y exposición de alimentos

CATÁLOGO GENERAL

ABRIL 2026



»»» SOLUCIONES PARA COCINAS PROFESIONALES
Y DISTRIBUCIÓN Y EXPOSICIÓN DE ALIMENTOS

MÁS DE 30 AÑOS AL LADO DE LOS PROFESIONALES DE LA RESTAURACIÓN

Distform es un fabricante nacional referente en el sector. Llevamos años perfeccionando nuestros productos y buscando ofrecer una excelente solución tanto en diseño como en prestaciones. Fundada en 1991, desde entonces ha sido una empresa pionera en el negocio de la preparación estática y los autoservicios, con una amplia gama de productos de la más alta calidad fabricados de forma respetuosa con el medio ambiente.

La nueva fábrica y oficinas, sobre una superficie de 12.000m² se encuadran en el plan de expansión de la compañía. Estas nuevas instalaciones cuentan con las más modernas tecnologías de gestión enfocadas a la Industria 4.0, reduciendo plazos de fabricación y elevando aún más el nivel de calidad y trazabilidad de los productos fabricados, convirtiéndose en una de las instalaciones más avanzadas del sector.

Más de 30 años ayudando a crecer
a nuestros clientes más exigentes.

Más de 30 años ofreciendo
soluciones de alta calidad para las
cocinas profesionales.





CATÁLOGO CON MÁS DE 12.000 REFERENCIAS ACTIVAS

MÁS DEL 80% DE NUESTROS PRODUCTOS EN STOCK

En Distform contamos con más de 12.000 referencias activas de las cuales más del 80% en stock, para que puedas elegir la que mejor se adapte a tu negocio. La adaptabilidad de nuestros productos, sus numerosas opciones de personalización y sus gamas de accesorios hacen de este catálogo el más completo del mercado.

MÁS DE 1.000 REFERENCIAS EN CUSTOMIZABLES

Nuestros productos se distinguen por su alta calidad y acabados: acero inoxidable, un diseño funcional adaptado a las necesidades de las cocinas y excelentes acabados, garantizan la resistencia y durabilidad de nuestros productos. Así, el mobiliario Distform ayuda a los profesionales de la restauración y alimentación a incrementar la productividad y ergonomía en su lugar de trabajo.

INCREMENTO DE UN 50% DE LA CAPACIDAD DE STOCK EN ALMACÉN

Hemos incrementado un 50% la capacidad de nuestro almacén en fábrica. De esta manera, hemos aumentado todavía más la flexibilidad y rapidez de entrega de nuestros productos para dar respuesta a las necesidades de nuestros clientes más exigentes.



RAPIDEZ & FLEXIBILIDAD

RENOVAMOS NUESTRO COMPROMISO DE EXPEDICIONES EN 24/48 HORAS

El 80% de nuestros productos tiene plazos de expedición de 24 horas. Nuestros sistemas de fabricación y logística orientados a la digitalización y rapidez de entrega permiten reaccionar con la máxima rapidez y flexibilidad a los pedidos de nuestros clientes.

ENTREGA EN PERFECTAS CONDICIONES



MEJORAS EN EL EMBALAJE

Nuestro método de embalaje ha evolucionado para ser más eficiente en cuanto a la cantidad de material utilizado, creando soluciones de embalaje más compactas que maximizan el espacio y reducen los desperdicios. Esto no solo tiene beneficios ambientales, sino que también mejora la eficiencia en el transporte para que llegue en perfectas condiciones al lugar de destino.

» EL PRODUCTO LLEGA EN PERFECTO ESTADO



INNOVACIÓN

La innovación es la piedra angular de todo lo que hacemos: desde la concepción y desarrollo del producto, la constante evolución tecnológica de nuestro proceso de fabricación hasta los más exigentes test de calidad y durabilidad.

7%

DE FACTURACIÓN DESTINADO
A I+D

5%

DE INVERSIÓN EN
AUTOMATIZACIÓN Y
TRANSFORMACIÓN DIGITAL



CALIDAD Y FIABILIDAD CON MÁS DE 30 AÑOS EN EL SECTOR



Gracias a nuestra historia y más de 30 años de actividad en el sector, disponemos del conocimiento y experiencia que nos ayuda a ofrecer las soluciones que mejor satisfacen las necesidades del mercado.

Invertir en mobiliario Distform es contar con la seguridad de que está tomando la decisión acertada y respaldada por un compromiso de calidad. Por eso, ofrecemos una garantía de 2 años en todas nuestras soluciones.

Con nuestra garantía, puede estar seguro de que está haciendo una inversión confiable que respaldará la eficiencia, productividad y longevidad de su cocina, permitiéndole concentrarse en lo que realmente importa.

Cada uno de nuestros productos es el resultado de un proceso de fabricación meticuloso y de la más alta calidad, lo que garantiza un rendimiento excepcional en el día a día de las cocinas más exigentes.

¿POR QUÉ ELEGIR NUESTROS PRODUCTOS?

Acero inoxidable de la más alta calidad

Fabricación con los más altos estándares de precisión y acabado

Durabilidad garantizada con el sistema DURBLOCK

Diseño funcional y estético

Compromiso con la excelencia



DOBLAMOS NUESTRA CAPACIDAD PRODUCTIVA PARA SER MÁS RÁPIDOS Y COMPETITIVOS

UN NUEVO PASO HACIA LA EXCELENCIA CON RESPONSABILIDAD

Con el objetivo de fortalecer nuestra posición en el mercado y responder de manera más eficiente a las crecientes demandas del sector, hemos emprendido una importante ampliación de nuestra capacidad productiva. Esta inversión estratégica nos permite aumentar significativamente nuestra capacidad de fabricación de mobiliario profesional para cocinas industriales, asegurando un suministro más rápido y flexible para nuestros clientes.

La ampliación incluye la incorporación de nueva maquinaria de última tecnología, la optimización de procesos y la expansión de nuestras instalaciones, lo que nos permite ofrecer productos de aún mayor calidad y precisión, al tiempo que reducimos los plazos de entrega. Con este salto en nuestra infraestructura, consolidamos nuestro compromiso con la innovación, la eficiencia y el diseño, claves para mantenernos como líderes en el sector de cocinas industriales.

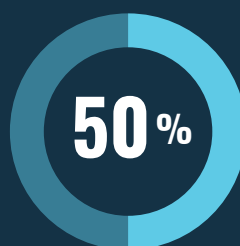

MÁS DE INCREMENTO DE PRODUCCIÓN

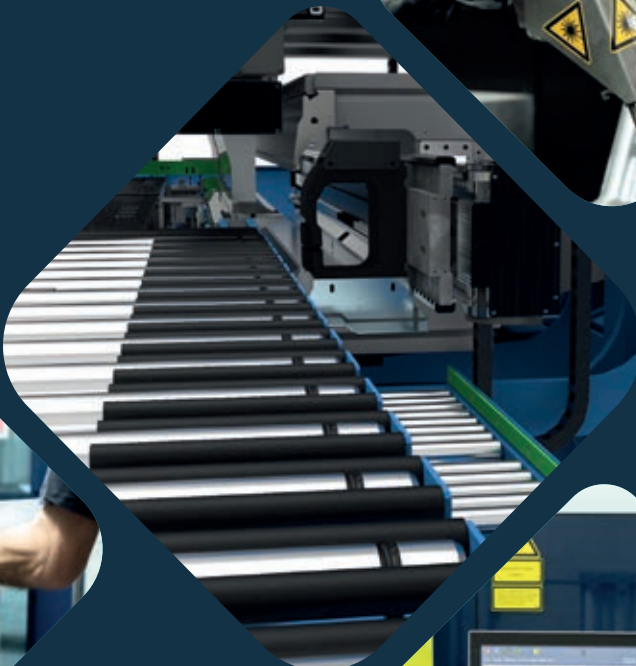

RESPONSABILIDAD

El sentido de responsabilidad y el respeto hacia el planeta y la salud de las personas implica considerar los efectos de todo lo que hacemos. Desde nuestras líneas de producción, hasta la creación de empleo y el servicio a nuestros clientes: en todas nuestras decisiones nos comprometemos a actuar con visión a largo plazo en beneficio de nuestros grupos de interés, la sociedad y el medio ambiente.



**TONELADAS DE CO₂,
ACUMULADAS, NO EMITIDAS
(49 TN CO₂/AÑO) GRACIAS
A LA INSTALACIÓN
FOTOVOLTAICA EN FÁBRICA**



**DE RECICLADO EN PLANTA DE
PRODUCCIÓN**



»»» NOVEDAD

PORTAL DEL DISTRIBUIDOR DISTFORM GO

TUS PEDIDOS Y CONSULTAS AHORA MÁS RÁPIDOS

Realiza tus pedidos y consultas desde cualquier lugar y en cualquier momento: 24 horas al día los 7 días de la semana.

El nuevo portal Distform Go te permite realizar de manera intuitiva y fácil todas las gestiones y comunicaciones con nosotros, para que lo tengas todo, siempre, bajo control.

Porque sabemos lo importante que es tener un control exhaustivo de los pedidos, saber en qué punto se encuentran y tener toda la información de los productos en una sola aplicación.

Facilitamos la comunicación para que nuestros servicios sean todavía más rápidos.

24

> HORAS AL DÍA <

7

> DÍAS A LA SEMANA <

365

> DÍAS AL AÑO <



REGÍSTRATE FÁCILMENTE EN 3 PASOS

1 Crea tu cuenta

Ingresa en www.distformgo.com, y crea tu cuenta en "Crear cuenta".



2 Rellena los datos

Completa los campos de datos y contraseña para generar una nueva cuenta de cliente.



3 Inicia sesión

Una vez que tu nueva cuenta haya sido validada ya podrás acceder al portal.

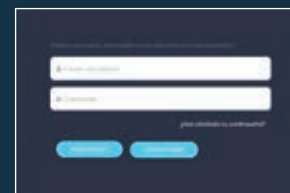

BENEFICIOS

Accede las 24 horas del día, los 7 días de la semana

Realiza presupuestos en tiempo real

Tramita tus pedidos directamente con planificación

Sigue el estado de tus pedidos en tiempo real

Consulta y descarga tus facturas, albaranes y abonos

Descarga toda la documentación técnica de los productos

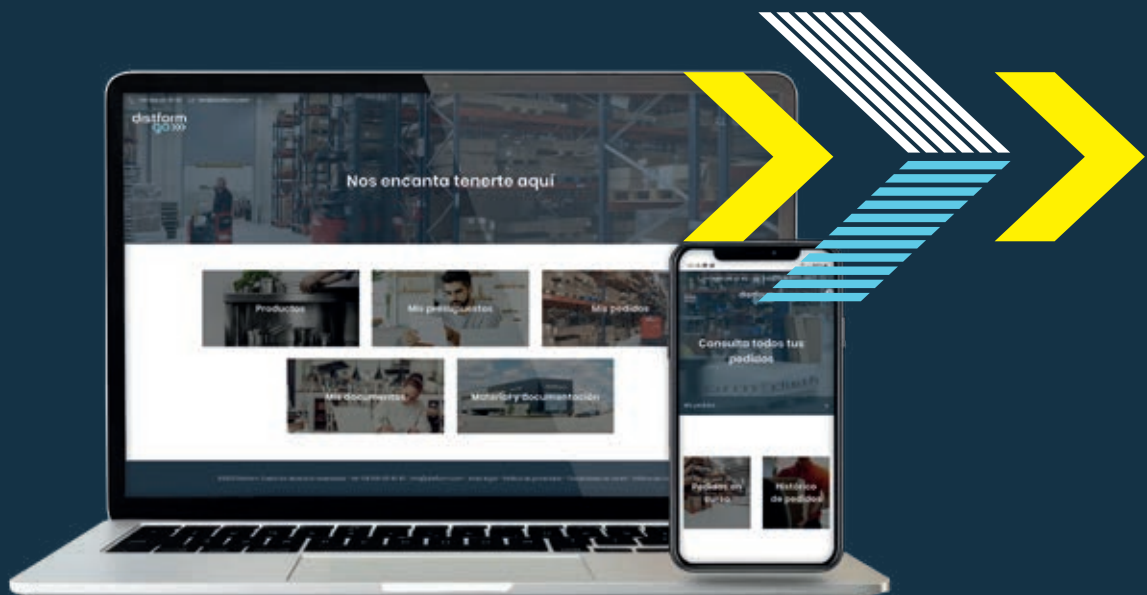

»»» SISTEMA DURBLOCK

MÁS ROBUSTO QUE CUALQUIER SOLDADURA

El sistema DURBLOCK está fabricado con una aleación especial de acero estructural que garantiza la robustez en las mesas Distform, indistintamente de la longitud. Esta aleación de acero recibe un tratamiento específico que protege durante años las piezas de posibles agentes abrasivos.

Con el sistema de fijación DURBLOCK, la fijación de la pata a la encimera va atornillada y no sufre ningún desgaste. Este sistema garantiza la máxima robustez en las mesas. El acero inoxidable no sufre ninguna corrosión y no se oxida, manteniendo todas sus propiedades.

Una mesa soldada se oxida más fácilmente, ya que la soldadura se realiza con acero inoxidable y acero galvanizado, lo que hace que estos dos metales sufran cambios de temperatura y se expongan a condiciones extremas como la corrosión. Esta corrosión genera un desgaste que debilita la resistencia de estas mesas lo que supone una costosa reparación que en muchas ocasiones llega a ser irrecuperable.



Un sistema totalmente innovador, que aporta mayor robustez y durabilidad. Diseñado para mejorar y aumentar la vida útil de las mesas Distform.

- **OXIDACIÓN POR SOLDADURA**
- **ALTERACIÓN DE LA ALEACIÓN PERDIENDO LAS PROPIEDADES INOXIDABLES**

SISTEMA DE FIJACIÓN
DURBLOCK
MESAS DE TRABAJO

ALEACIÓN ESPECIAL DE
ACERO ESTRUCTURAL

MÁXIMA ROBUSTEZ GRACIAS
AL SISTEMA DE FIJACIÓN

AL NO SUFRIR
OXIDACIONES DURBLOCK
TIENE UNA DURACIÓN
MÍNIMA DE 20 AÑOS

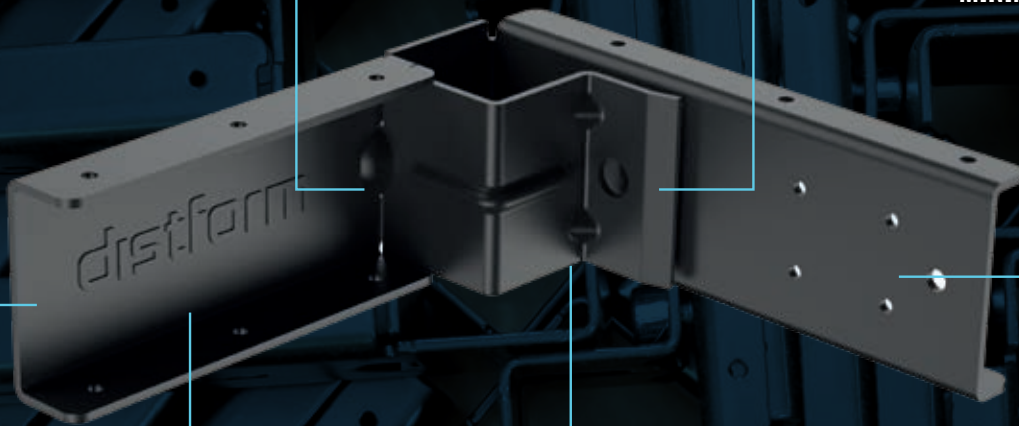

DISEÑO INNOVADOR
DE FÁCIL MONTAJE

TRATAMIENTO SUPERFICIAL QUE
PROTEGE LA PIEZA DURANTE AÑOS



PREPARACIÓN ESTÁTICA



FREGADEROS, LAVAMANOS Y ZONA DE LAVADO

PÁG. 19



GRIFERÍA

PÁG. 43



MESAS DE TRABAJO

PÁG. 51



MESAS CALIENTES Y BAÑOS MARÍA

PÁG. 93



MÓDULOS Y ENCIMERAS PARA COMPOSICIONES

PÁG. 99



ARMARIOS

PÁG. 123



ESTANTERÍAS

PÁG. 129



DISTRIBUCIÓN Y EXPOSICIÓN DE ALIMENTOS



CARROS DE TRANSPORTE
PÁG. 161



DROP IN
PÁG. 189



CARROS MANTENIMIENTO DE TEMPERATURA Y CARROS BAÑO MARÍA
PÁG. 175



SELF SERVICE
PÁG. 215

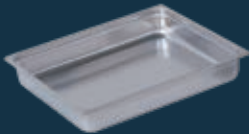

RECIPIENTES GASTRONORM
PÁG. 183



SELF SERVICE INFANTIL
PÁG. 241





distform
go >>>

PREPARACIÓN ESTÁTICA

FREGADEROS, LAVAMANOS Y ZONA DE LAVADO

PÁGINA 19



GRIFERÍA

PÁGINA 42



MESAS DE TRABAJO

PÁGINA 51



MESAS CALIENTES Y BAÑOS MARÍA

PÁGINA 93



MÓDULOS Y ENCIMERAS PARA COMPOSICIONES

PÁGINA 99



ARMARIOS

PÁGINA 123



ESTANTERÍAS

PÁGINA 129





»»» ÍNDICE

FREGADEROS, LAVAMANOS Y ZONA DE LAVADO

FREGADEROS

PÁG. 20



PREPARACIÓN DE ALIMENTOS

PÁG. 32



ACCESORIOS FREGADEROS

PÁG. 33



LAVAMANOS

PÁG. 34



ZONA DE LAVADO

PÁG. 36



FREGADEROS, LAVAMANOS Y ZONA DE LAVADO



POR QUÉ ELEGIR DISTFORM

LOS FREGADEROS MÁS RESISTENTES Y DURADEROS DEL MERCADO

▶ Destacan por su resistencia

▶ Acabados cuidados al detalle

▶ Múltiples opciones de personalización



NUEVO

MESAS DE PRELAVADO CON PUERTAS

MESAS PARA LAVAVAJILLAS CON ENGATILLADO DERECHA O IZQUIERDA

FREGADEROS GAMA 500 SEMI-PROFESIONAL

FREGADERO

- Fabricado íntegramente en acero inoxidable AISI 304 18/10.
- Cubas embutidas con protección insonorizante.
- Válvula de desagüe y tapón incluidos en cada cuba.
- Peto posterior y frontal de 30 mm.
- Cubeta 340 mm x 365 mm x 150 mm.

PRODUCTOS RELACIONADOS

GRIFERÍA pág. 42

BASTIDOR

- Bastidor fabricado íntegramente en acero inoxidable.
- Patas cuadradas de acero inoxidable de 30 x 30 mm con taco extensible para elevar la altura desde los 850 hasta los 880 mm.
- **Se suministra desmontado.**



FREGADERO CON BASTIDOR Y PUERTAS

- Fabricado en acero inoxidable AISI 304 18/10.
- Peto posterior y frontal de 30 mm.
- Estructura con tubo completamente soldada.
- Patas cuadradas de acero inoxidable de 30 x 30 mm con taco extensible para elevar la altura desde los 850 hasta los 880 mm.
- Disponible con puertas batientes o correderas, según modelo.
- Trasera abierta para el acceso a las instalaciones.
- **Se suministra montado.**
- **Opción de cierre en puertas OPC00001 - 127 € PVP**

MEDIDAS CUBETA

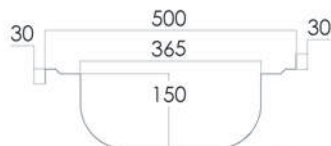

Medidas totales (mm)	Fregadero	PVP (€)	Fregadero con bastidor	PVP (€)	Fregadero con bastidor y estante	PVP (€)	Fregadero con bastidor y puertas	PVP (€)
800 x 500	• T085331D	186	• FSD50080	401	• FSD15080	499	• FBPD5080 PC	921
	• T085331I	186	• FSI50080	401	• FSI15080	499	• FBPI5080 PC	921
1000 x 500	• T105331D	215	• FSD50100	430	• FSD15100	536	• FBPD5100 PC	943
	• T105331I	215	• FSI50100	430	• FSI15100	536	• FBPI5100 PC	943
1200 x 500	• T125332D	292	• FSD50120	450	• FSD15120	633	• FBPD5120 PC	985
	• T125332I	292	• FSI50120	450	• FSI15120	633	• FBPI5120 PC	985
1350 x 500	• T135332D	315	• FSD50135	465	• FSD15135	673	• FBPD5135 PC	1.016
	• T135332I	315	• FSI50135	465	• FSI15135	673	• FBPI5135 PC	1.016

PC - Puertas Correderas



FREGADERO CON BASTIDOR, PUERTAS Y ESPACIO PARA LAVAVASOS

- Fabricado en acero inoxidable AISI 304 18/10.
- Peto posterior y frontal de 30 mm.
- Estructura con tubo completamente soldada.
- Patas cuadradas de acero inoxidable de 30 x 30 mm con taco extensible para elevar la altura desde los 850 hasta los 880 mm.
- Puertas batientes.
- Trasera abierta para el acceso a las instalaciones.
- **Se suministra montado.**
- **Opción de cierre en puertas OPC00001 - 127 € PVP**



Medida totales (mm)	Fregadero con bastidor y puertas	Puertas	PVP (€)
1000 x 500	• FBPLD510 	1	826
	• FBPLI510 	1	826
1350 x 500	• FBPLD513 	2	1.075
	• FBPLI513 	2	1.075

 - Compatibles con lavavasos

FREGADEROS, LAVAMANOS Y ZONA DE LAVADO

ACCESORIOS

PEANA PARA LAVAVASOS

- Fabricada en acero inoxidable.
- **Estructura completamente soldada.**



Medidas totales (mm)	Código	PVP (€)
510 x 510 x 120	• FP000500	309

CARTELAS PARA FREGADEROS GAMA 500

- Fabricada en acero inoxidable AISI 304 18/10.
- Juego de 2 cartelas (izquierda + derecha)
- Espesor de 1,5 mm..



Código	PVP (€)
• FBCA0001	85

FREGADEROS GAMA 550

FREGADERO

- Fabricado íntegramente en acero inoxidable AISI 304 18/10.
- Cubas embutidas con protección insonorizante.
- Válvula de desagüe y tubo rebosadero incluidos en cada cuba.
- Peto posterior de 105 mm y frontal de 65 mm en punto redondo sanitario, totalmente soldados.
- Grifería no incluida.

PRODUCTOS RELACIONADOS

GRIFERÍA pág. 42



BASTIDOR

- Bastidor fabricado íntegramente en acero inoxidable.
- El bastidor se adapta al fregadero con facilidad gracias a un intuitivo método de ensamblaje.
- Su exclusivo sistema de fijación permite una unión sólida del fregadero al bastidor evitando cualquier tipo de movimiento.
- Patas cuadradas de acero inoxidable de 40 x 40 mm para elevar la altura desde los 850 hasta los 920 mm.
- Patas traseras avanzadas 40 mm que permiten situar el bastidor en suelos con radio sanitario.
- Diseñado para incorporar un estante inferior (opcional), página 31.
- **Fácil montaje en 3 minutos.**
- **Posibilidad de envío montado:**
Hasta 1200 mm: MF001200 - 114 € PVP
Hasta 2000 mm: MF002000 - 152 € PVP

MEDIDAS CUBETA

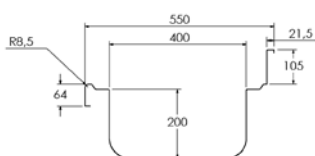

Medidas totales (mm)	Medidas cubeta (mm)	Fregadero	PVP (€)	Fregadero con bastidor	PVP (€)	Fregadero con bastidor y estante	PVP (€)
1000 x 550	400 x 400 x 200	• L105541D	332	• FBD05100	556	• FBDE5100	654
	400 x 400 x 200	• L105541I	332	• FBI05100	556	• FBIE5100	654
1200 x 550	400 x 400 x 200	• L125541D	459	• FBD05120	762	• FBDE5120	860
	400 x 400 x 200	• L125541I	459	• FBI05120	762	• FBIE5120	860
1400 x 550	400 x 400 x 200	• L145544D	439	• FBD05140	670	• FBDE5140	760
	400 x 400 x 200	• L145544I	439	• FBI05140	670	• FBIE5140	760
	400 x 400 x 200	• L145542D	502	• FBD05142	917	• FBDE5142	945
	400 x 400 x 200	• L145542I	502	• FBI05142	917	• FBIE5142	945



FREGADERO CON BASTIDOR Y PUERTAS

- Fabricado en acero inoxidable AISI 304 18/10.
- Peto posterior de 105 mm y frontal de 65 mm en punto redondo sanitario, totalmente soldados.
- Patas cuadradas de acero inoxidable de 40 x 40 mm para elevar la altura desde los 850 hasta los 920 mm.
- Patas traseras avanzadas 40 mm que permiten situar el bastidor en suelos con radio sanitario.
- Trasera abierta para el acceso a las instalaciones.
- **Se suministra montado.**
- **Opción de cierre en puertas OPC00001 - 127 € PVP**



Medidas totales (mm)	Medidas cubeta (mm)	Fregadero con bastidor y puertas		PVP (€)
1000 x 550	400 x 400 x 200	• FBPD5510	Puertas Correderas	1.065
	400 x 400 x 200	• FBPI5510	Puertas Correderas	1.065
1200 x 550	400 x 400 x 200	• FBPD5512	Puertas Correderas	1.235
	400 x 400 x 200	• FBPI5512	Puertas Correderas	1.235
1400 x 550	400 x 400 x 200	• FBPD5514	Puertas Correderas	1.305
	400 x 400 x 200	• FBPI5514	Puertas Correderas	1.305

FREGADERO CON BASTIDOR Y ESPACIO PARA LAVAVAJILLAS

- Diseñado para incorporar lavavajillas o lavavasos estándar bajo los escurridores.
- Peto posterior de 105 mm y frontal de 65 mm en punto redondo sanitario, totalmente soldados.
- Válvula de desagüe y tubo rebosadero incluidos en cada cuba.
- Patas cuadradas de acero inoxidable de 40 x 40 mm para elevar la altura desde los 850 hasta los 920 mm.
- Patas traseras avanzadas 40 mm que permiten situarlos en suelos con radio sanitario.
- **Fácil montaje en 3 minutos.**
- **Los modelos con puertas se suministran montados (excepto fregadero).**
- **Posibilidad de envío montado:**
Hasta 1200 mm: MF001200 - 114 € PVP
Hasta 2000 mm: MF002000 - 152 € PVP
- **Opción de cierre en puertas OPC00001 - 127 € PVP**



Medidas totales (mm)	Medidas cubeta (mm)	Fregadero con bastidor	PVP (€)	Fregadero con bastidor y estante	PVP (€)	Fregadero con bastidor y puertas	PVP (€)
1200 x 550	400 x 400 x 200	• FBD0L512	824	• FBDEL512	856	• FBPDL512 PB	1.232
	400 x 400 x 200	• FBI0L512	824	• FBIEL512	856	• FBPIL512 PB	1.232
1400 x 550	400 x 400 x 200	• FBD0L514	852	• FBDEL514	884	• FBPDL514 PB	1.279
	400 x 400 x 200	• FBI0L514	852	• FBIEL514	884	• FBPIL514 PB	1.279

· PB - Puertas Batientes



• 24/48 HORAS EXPEDICIÓN

FREGADEROS GAMA 600

FREGADERO

- Fabricado íntegramente en acero inoxidable AISI 304 18/10.
- Cubas embutidas con protección insonorizante.
- Válvula de desagüe y tubo rebosadero incluidos en cada cuba.
- Peto posterior de 105 mm y frontal de 65 mm en punto redondo sanitario, totalmente soldados.
- Grifería no incluida.

PRODUCTOS RELACIONADOS

GRIFERÍA pág. 42

BASTIDOR

- Bastidor fabricado íntegramente en acero inoxidable.
- El bastidor se adapta al fregadero con facilidad gracias a un intuitivo método de ensamblaje.
- Su exclusivo sistema de fijación permite una unión sólida del fregadero al bastidor evitando cualquier tipo de movimiento.
- Su exclusivo sistema de fijación permite una unión sólida del fregadero al bastidor evitando cualquier tipo de movimiento.
- Patas cuadradas de acero inoxidable de 40 x 40 mm para elevar la altura desde los 850 hasta los 920 mm.
- Patas traseras avanzadas 40 mm que permiten situar el bastidor en suelos con radio sanitario.
- Diseñado para incorporar un estante inferior (opcional), página 31.
- **Fácil montaje en 3 minutos.**
- **Posibilidad de envío montado:**
Hasta 1200 mm: MF001200 - 114 € PVP
Hasta 2000 mm: MF002000 - 152 € PVP

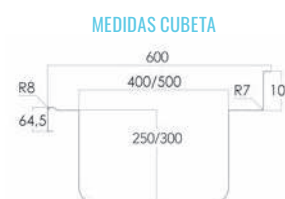

Medidas totales (mm)	Medidas cubeta (mm)	Fregadero	PVP (€)	Fregadero con bastidor	PVP (€)	Fregadero con bastidor y estante	PVP (€)
600 x 600	500 x 400 x 250	• L0665410	321	• FB006060	495	• FB0E6060	568
700 x 600	500 x 500 x 300	• L0765510	360	• FB006070	635	• FB0E6070	747
1000 x 600	400 x 400 x 250	• L106441D	406	• FBD06100	661	• FBDE6100	826
	400 x 400 x 250	• L106441I	406	• FBI06100	661	• FBIE6100	826
1200 x 600	400 x 400 x 250	• L1064420	574	• FB206100	830	• FB2E6100	995
	500 x 400 x 250	• L126541D	365	• FBD06120	613	• FBDE6120	794
1200 x 600	500 x 400 x 250	• L126541I	365	• FBI06120	613	• FBIE6120	794
	500 x 400 x 250	• L1265420	682	• FB206120	866	• FB2E6120	1.047
1300 x 600	500 x 400 x 300	• L136551D	507	• FBD06130	780	• FBDE6130	979
	500 x 400 x 300	• L136551I	507	• FBI06130	780	• FBIE6130	979
1400 x 600	500 x 500 x 300	• L1365520	757	• FB206130	1.030	• FB2E6130	1.228
	400 x 400 x 250	• L146442D	648	• FBD06142	962	• FBDE6142	1.129
1400 x 600	400 x 400 x 250	• L146442I	648	• FBI06142	962	• FBIE6142	1.129
	500 x 400 x 250	• L146541D	428	• FBD06140	800	• FBDE6140	1.008
1600 x 600	500 x 400 x 250	• L146541I	428	• FBI06140	800	• FBIE6140	1.008
	500 x 400 x 250	• L166542D	695	• FBD06160	989	• FBDE6160	1.215
1800 x 600	500 x 400 x 250	• L166542I	695	• FBI06160	989	• FBIE6160	1.215
	500 x 400 x 300	• L186542D	806	• FBD06180	1.067	• FBDE6180	1.338
2000 x 600	500 x 400 x 300	• L186542I	806	• FBI06180	1.067	• FBIE6180	1.338
	500 x 400 x 250	• L2065420	852	• FB006200	1.125	• FB0E6200	1.405



FREGADERO CON BASTIDOR Y PUERTAS

- Fabricado en acero inoxidable AISI 304 18/10.
- Peto posterior de 105 mm y frontal de 65 mm en punto redondo sanitario, totalmente soldados.
- Patas cuadradas de acero inoxidable de 40 x 40 mm para elevar la altura desde los 850 hasta los 920 mm.
- Patas traseras avanzadas 40 mm que permiten situar el bastidor en suelos con radio sanitario.
- Disponible con puertas batientes o correderas, según modelo.
- Trasera abierta para el acceso a las instalaciones.
- **Se suministra montado.**
- **Opción de cierre en puertas OPC00001 - 127 € PVP**



Medidas totales (mm)	Medidas cubeta (mm)	Fregadero con bastidor y puertas	PVP (€)
600 x 600	500 x 400 x 250	• FBPD06060 Puertas Batientes	887
1000 x 600	400 x 400 x 250	• FBPD6100 Puertas Correderas	1.181
	400 x 400 x 250	• FBPI6100 Puertas Correderas	1.181
1200 x 600	400 x 400 x 250	• FBPD06100 Puertas Correderas	1.328
	500 x 400 x 250	• FBPD6120 Puertas Correderas	1.195
	500 x 400 x 250	• FBPI6120 Puertas Correderas	1.195
	500 x 400 x 250	• FBPD06120 Puertas Correderas	1.409
1400 x 600	400 x 400 x 250	• FBPD2614 Puertas Correderas	1.506
	400 x 400 x 250	• FBPI2614 Puertas Correderas	1.506
	500 x 400 x 250	• FBPD6140 Puertas Correderas	1.368
	500 x 400 x 250	• FBPI6140 Puertas Correderas	1.368
1600 x 600	500 x 400 x 250	• FBPD6160 Puertas Correderas	1.609
	500 x 400 x 250	• FBPI6160 Puertas Correderas	1.609
1800 x 600	500 x 400 x 250	• FBPD6180 Puertas Correderas	1.710
	500 x 400 x 250	• FBPI6180 Puertas Correderas	1.710
2000 x 600	500 x 400 x 250	• FBPD6200 Puertas Correderas	1.803

FREGADERO CON BASTIDOR Y ESPACIO PARA LAVAVAJILLAS

- Diseñado para incorporar lavavajillas o lavavasos estándar bajo los escurridores.
- Válvula de desagüe y tubo rebosadero incluidos en cada cuba.
- Patas cuadradas de acero inoxidable de 40 x 40 mm para elevar la altura desde los 850 hasta los 920 mm.
- Patas traseras avanzadas 40 mm que permiten situarlo en suelos con radio sanitario.
- Peto posterior de 105 mm y frontal de 65 mm en punto redondo sanitario, totalmente soldados.
- **Fácil montaje en 3 minutos.**
- **Los modelos con puertas se suministran montados (excepto fregadero).**
- **Posibilidad de envío montado:**
Hasta 1200 mm: MF001200 - 114 € PVP
Hasta 2000 mm: MF002000 - 152 € PVP
- **Op. de cierre en puertas OPC00001 - 127 € PVP**



Medidas totales (mm)	Medidas cubeta (mm)	Fregadero con bastidor	PVP (€)	Fregadero con bastidor y estante	PVP (€)	Fregadero con bastidor y puertas	PVP (€)
1200 x 600	500 x 400 x 250	• FBDL0612	562	• FBDLE612	670	• FBPDL612 PB	961
	500 x 400 x 250	• FBIL0612	562	• FBILE612	670	• FBPI612 PB	961
1400 x 600	500 x 400 x 250	• FBDL0614	758	• FBDLE614	895	• FBPDL614 PB	1.301
	500 x 400 x 250	• FBIL0614	758	• FBILE614	895	• FBPI614 PB	1.301
1800 x 600	500 x 400 x 250	• FBDL0618	1.100	• FBDLE618	1.244	• FBPDL618 PC	1.528
	500 x 400 x 250	• FBIL0618	1.100	• FBILE618	1.244	• FBPI618 PC	1.528

• **PB** - Puertas Batientes / **PC** - Puertas Correderas



• **24/48 HORAS EXPEDICIÓN**

FREGADEROS GAMA 700

FREGADERO

- Fabricado íntegramente en acero inoxidable AISI 304 18/10.
- Cubas embutidas con protección insonorizante.
- Válvula de desagüe y tubo rebosadero incluidos en cada cuba.
- Peto posterior de 105 mm y frontal de 65 mm en punto redondo sanitario, totalmente soldados.
- Grifería no incluida.

PRODUCTOS RELACIONADOS

GRIFERÍA pág. 42



BASTIDOR

- Bastidor fabricado íntegramente en acero inoxidable.
- El bastidor se adapta al fregadero con facilidad gracias a un intuitivo método de ensamblaje.
- Su exclusivo sistema de fijación permite una unión sólida del fregadero al bastidor evitando cualquier tipo de movimiento.
- Patas cuadradas de acero inoxidable de 40 x 40 mm para elevar la altura desde los 850 hasta los 920 mm.
- Patas traseras avanzadas 40 mm que permiten situar el bastidor en suelos con radio sanitario.
- Diseñado para incorporar un estante inferior (opcional), página 31.
- **Fácil montaje en 3 minutos.**
- **Posibilidad de envío montado:**
 Hasta 1200 mm: MF001200 - 114 € PVP
 Hasta 2000 mm: MF002000 - 152 € PVP
 Hasta 2800 mm: MF002800 - 188 € PVP

MEDIDAS CUBETA

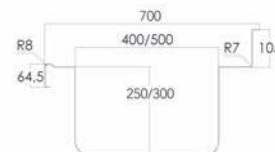

Medida totales (mm)	Medidas cubeta (mm)	Fregadero	PVP (€)	Fregadero con bastidor	PVP (€)	Fregadero con bastidor y estante	PVP (€)
700 x 700	500 x 500 x 300	• L0775510	385	• FB007070	615	• FB0E7070	781
800 x 700	600 x 500 x 300	• L0876510	465	• FB007080	703	• FB0E7080	846
1000 x 700	500 x 500 x 300	• L107551D	452	• FBD07100	724	• FBDE7100	897
	500 x 500 x 300	• L107551I	452	• FBI07100	724	• FBIE7100	897
1200 x 700	400 x 500 x 250	• L1074520	609	• FB207100	897	• FB2E7100	1.067
	500 x 500 x 300	• L127551D	406	• FBD07120	706	• FBDE7120	908
1200 x 700	500 x 500 x 300	• L127551I	406	• FBI07120	706	• FBIE7120	908
	500 x 500 x 300	• L1275520	715	• FB207120	966	• FB2E7120	1.168
1300 x 700	600 x 500 x 300	• L137551D	546	• FBD07130	859	• FBDE7130	1.069
	600 x 500 x 300	• L137551I	546	• FBI07130	859	• FBIE7130	1.069
1400 x 700	600 x 500 x 300	• L147651D	513	• FBD07140	841	• FBDE7140	1.068
	600 x 500 x 300	• L147651I	513	• FBI07140	841	• FBIE7140	1.068
1600 x 700	600 x 500 x 300	• L1476520	752	• FB207140	1.080	• FB2E7140	1.307
	500 x 500 x 300	• L167552D	730	• FBD07160	1.035	• FBDE7160	1.306
1600 x 700	500 x 500 x 300	• L167552I	730	• FBI07160	1.035	• FBIE7160	1.306
	500 x 500 x 300	• L187552D	785	• FBD07180	1.156	• FBDE7180	1.444
1800 x 700	500 x 500 x 300	• L187552I	785	• FBI07180	1.156	• FBIE7180	1.444
	500 x 500 x 300	• L1875530	1.055	• FB307180	1.368	• FB3E7180	1.659
2000 x 700	600 x 500 x 300	• L217652D	849	• FBD07200	1.257	• FBDE7200	1.543
	600 x 500 x 300	• L217652I	849	• FBI07200	1.257	• FBIE7200	1.543
2200 x 700	600 x 500 x 300	• L2576522	893	• FBD07220	1.341	• FBDE7220	1.640



FREGADERO CON BASTIDOR Y PUERTAS

- Fabricado en acero inoxidable AISI 304 18/10.
- Peto posterior de 105 mm y frontal de 65 mm en punto redondo sanitario, totalmente soldados.
- Patas cuadradas de acero inoxidable de 40 x 40 mm para elevar la altura desde los 850 hasta los 920 mm.
- Patas traseras avanzadas 40 mm que permiten situar el bastidor en suelos con radio sanitario.
- Disponible con puertas batientes o correderas, según modelo.
- Trasera abierta para el acceso a las instalaciones.
- **Se suministra montado.**
- **Opción de cierre en puertas OPC00001 - 127 € PVP**



Medidas totales (mm)	Medidas cubeta (mm)	Fregadero con bastidor y puertas	PVP (€)
700 x 700	500 x 500 x 300	• FBPD07070 Puertas Batientes	1.140
	500 x 500 x 300	• FBPD7100 Puertas Correderas	1.239
1000 x 700	500 x 500 x 300	• FBPI7100 Puertas Correderas	1.239
	400 x 500 x 250	• FBPD27100 Puertas Correderas	1.390
1200 x 700	500 x 500 x 300	• FBPD7120 Puertas Correderas	1.306
	500 x 500 x 300	• FBPI7120 Puertas Correderas	1.306
	500 x 500 x 300	• FBPD27120 Puertas Correderas	1.533
1300 x 700	600 x 500 x 300	• FBPD7130 Puertas Correderas	1.428
	600 x 500 x 300	• FBPI7130 Puertas Correderas	1.428
1400 x 700	600 x 500 x 300	• FBPD7140 Puertas Correderas	1.436
	600 x 500 x 300	• FBPI7140 Puertas Correderas	1.436
	600 x 500 x 300	• FBPD27140 Puertas Correderas	1.634
1600 x 700	500 x 500 x 300	• FBPD7160 Puertas Correderas	1.656
	500 x 500 x 300	• FBPI7160 Puertas Correderas	1.656
1800 x 700	500 x 500 x 300	• FBPD7180 Puertas Correderas	1.777
	500 x 500 x 300	• FBPI7180 Puertas Correderas	1.777
	500 x 500 x 300	• FBPD37180 Puertas Correderas	1.970
2000 x 700	600 x 500 x 300	• FBPD7200 Puertas Correderas	1.892
	600 x 500 x 300	• FBPI7200 Puertas Correderas	1.892

FREGADERO CON BASTIDOR Y ESPACIO PARA LAVAVAJILLAS

- Diseñado para incorporar lavavajillas o lavavasos estándar bajo los escurridores.
- Válvula de desagüe y tubo rebosadero incluidos en cada cuba.
- Patas cuadradas de acero inoxidable de 40 x 40 mm para elevar la altura desde los 850 hasta los 920 mm.
- Patas traseras avanzadas 40 mm que permiten situarlo en suelos con radio sanitario.
- Peto posterior de 105 mm y frontal de 65 mm en punto redondo sanitario, totalmente soldados.
- **Fácil montaje en 3 minutos.**
- **Los modelos con puertas se suministran montados (excepto fregadero).**
- **Posibilidad de envío montado:**
Hasta 1200 mm: MF001200 - 114 € PVP
Hasta 2000 mm: MF002000 - 152 € PVP
- **Opción de cierre en puertas OPC00001 - 127 € PVP**



Medidas totales (mm)	Medidas cubeta (mm)	Fregadero con bastidor	PVP (€)	Fregadero con bastidor y con estante	PVP (€)	Fregadero con bastidor y puertas	PVP (€)
1200 x 700	500 x 500 x 300	• FBDL0712	656	• FBDLE712	764	• FBPD712 PB	1.028
	500 x 500 x 300	• FBIL0712	656	• FBILE712	764	• FBPI712 PB	1.028
1400 x 700	600 x 500 x 300	• FBDL0714	791	• FBDLE714	961	• FBPD714 PB	1.322
	600 x 500 x 300	• FBIL0714	791	• FBILE714	961	• FBPI714 PB	1.322
1800 x 700	500 x 500 x 300	• FBDL0718	1.154	• FBDLE718	1.384	• FBPD718 PC	1.645
	500 x 500 x 300	• FBIL0718	1.154	• FBILE718	1.384	• FBPI718 PC	1.645

- **PB** - Puertas Batientes / **PC** - Puertas Correderas

FREGADEROS GAMA 700 GRAN CAPACIDAD

FREGADERO

- Fabricado íntegramente en acero inoxidable AISI 304 18/10.
- Cubas embutidas con protección insonorizante.
- Válvula de desagüe y tubo rebosadero incluidos en cada cuba.
- Peto posterior de 105 mm y frontal de 65 mm en punto redondo sanitario, totalmente soldados.
- Grifería no incluida.

BASTIDOR

- Fabricado íntegramente en acero inoxidable.
- El bastidor se adapta al fregadero con facilidad gracias a un intuitivo método de ensamblaje.
- Su exclusivo sistema de fijación permite una unión sólida del fregadero al bastidor evitando cualquier tipo de movimiento.
- Patas cuadradas de acero inoxidable de 40 x 40 mm para elevar la altura desde los 850 hasta los 920 mm.
- Patas traseras avanzadas 40 mm que permiten situar el bastidor en suelos con radio sanitario.
- Diseñado para incorporar un estante inferior (opcional), página 31.
- **Fácil montaje en 3 minutos.**
- **Posibilidad de envío montado:**
Hasta 1200 mm: MF001200 - 114 € PVP
Hasta 2000 mm: MF002000 - 152 € PVP



FREGADERO CON BASTIDOR Y PUERTAS

- Fabricado en acero inoxidable AISI 304 18/10.
- Patas cuadradas de acero inoxidable de 40 x 40 mm para elevar la altura desde los 850 hasta los 920 mm.
- Patas traseras avanzadas 40 mm que permiten situar el bastidor en suelos con radio sanitario.
- Puertas correderas con deslizamiento de gran suavidad, sin guías inferiores para facilitar la limpieza.
- Trasera abierta para el acceso a las instalaciones.
- **Se suministra montado.**
- **Opción de cierre en puertas OPC00001 - 127 € PVP**

MEDIDAS CUBETA

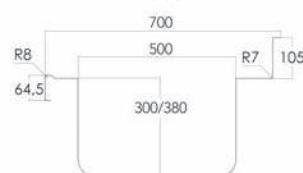

Medidas totales (mm)	Medidas cubeta (mm)	Fregadero PVP (€)	Fregadero con bastidor PVP (€)	Fregadero con bastidor y estante PVP (€)	Fregadero con bastidor y puertas PVP (€)
1000 x 700	860 x 500 x 380	L1078650 740	FBG00710 985	FBG0E710 1.202	FBPG7100 1.506
1200 x 700	1060 x 500 x 380	L1271050 830	FBG00712 1.134	FBG0E712 1.336	FBPG7120 1.677
1400 x 700	1200 x 500 x 380	L1471250 920	FBG00714 1.235	FBG0E714 1.478	FBPG7140 1.788
1600 x 700	860 x 500 x 380	L167851D 963	FBGD0716 1.307	FBGDE716 1.579	FBPG716D 1.892
	860 x 500 x 380	L167851I 963	FBGI0716 1.307	FBGIE716 1.579	FBPG716I 1.892
1800 x 700	1160 x 500 x 380	L187151D 1.070	FBGD0718 1.441	FBGDE718 1.734	FBPG718D 2.029
	1160 x 500 x 380	L187151I 1.070	FBGI0718 1.441	FBGIE718 1.734	FBPG718I 2.029
	500 x 500 x 300	L1875530 1.055	FBG30718 1.368	FBG3E718 1.659	FBPG7183 1.984
2000 x 700	800 x 500 x 380	L1878520 1.213	FBG20718 1.584	FBG2E718 1.872	FBPG7182 2.151
	1160 x 500 x 380	L207151D 1.249	FBGD0720 1.642	FBGDE720 1.951	FBPG720D 2.235
	1160 x 500 x 380	L207151I 1.249	FBGI0720 1.642	FBGIE720 1.951	FBPG720I 2.235



FREGADEROS CON CUBETA Y ARO DESBARAZADO

FREGADERO

- Fabricado íntegramente en acero inoxidable AISI 304 18/10.
- Peto posterior de 105 mm y frontal de 65 mm en punto redondo sanitario, totalmente soldados.
- Cubeta embutida con válvula de desagüe y tubo rebosadero incluidos.
- Agujero de desbarace con aro de goma para tirar los desperdicios directamente a un cubo de basura situado bajo la encimera.

PRODUCTOS RELACIONADOS

GRIFERÍA pág. 42 / CUBOS pág. 171

BASTIDOR

- Fabricado íntegramente en acero inoxidable.
- Patas cuadradas de acero inoxidable de 40 x 40 mm para elevar la altura desde los 850 hasta los 920 mm.
- Cubo de basura no incluido.
- **Fácil montaje en 3 minutos.**
- **Posibilidad de envío montado:**
Hasta 1200 mm: MF001200 - 114 € PVP
Hasta 2000 mm: MF002000 - 152 € PVP



MEDIDAS FREGADERO 1400 MM

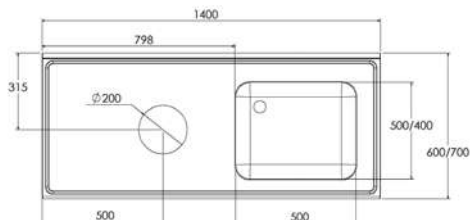

MEDIDAS FREGADERO 1800 MM

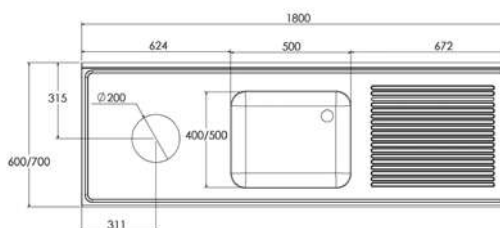

GAMA 600

Medidas totales (mm)	Medidas cubeta (mm)	Fregadero	PVP (€)	Fregadero con bastidor	PVP (€)	Fregadero con bastidor y espacio lavavajillas	PVP (€)
1400 x 600		• LFAD146D	622	• FBAD0614	944	-	-
		• LFAD146I	622	• FBAI0614	944	-	-
1800 x 600		• LFAD186D	869	• FBAD0618	1.335	• FBADL618	1.258
		• LFAD186I	869	• FBAI0618	1.335	• FBAIL618	1.258

GAMA 700

Medidas totales (mm)	Medidas cubeta (mm)	Fregadero	PVP (€)	Fregadero con bastidor	PVP (€)	Fregadero con bastidor y espacio lavavajillas	PVP (€)
1400 x 700		• LFAD147D	638	• FBAD0714	973	-	-
		• LFAD147I	638	• FBAI0714	973	-	-
1800 x 700		• LFAD187D	894	• FBAD0718	1.424	• FBADL718	1.304
		• LFAD187I	894	• FBAI0718	1.424	• FBAIL718	1.304



• 24/48 HORAS EXPEDICIÓN

MESA PARA PREPARACIÓN DE VERDURAS, CARNE Y PESCADO

- Indicada para la preparación de alimentos frescos.
- Fabricada en acero inoxidable AISI 304 18/10 satinado.
- Peto posterior de 105 mm y frontal de 65 mm en punto redondo sanitario, totalmente soldados.
- Agujero de desbarace para tirar los desperdicios directamente a un cubo de basura (no incluido) situado bajo la encimera.
- Patas cuadradas de acero inoxidable de 40 x 40 mm para elevar la altura desde los 850 hasta los 920 mm.
- Patas traseras avanzadas 40 mm que permiten situar el bastidor en suelos con radio sanitario.

- La mesa para verduras incorpora una cubeta de gran capacidad con válvula de desagüe, con posibilidad de superponer cubetas GN 1/3, 1/2, 1/1, 2/3. Además, incluye una tabla de corte de polietileno de 20 mm de grosor.
- La mesa para carnes y pescados incorpora una bandeja perforada para escurrir o descongelar. Con rebaje en acabado en punta de diamante y desagüe centrado de Ø17 mm.
- Cubo de basura y grifería no incluidos.
- **Fácil montaje en 3 minutos.**
- **Posibilidad de envío montado:**
Hasta 2000 mm: MF002000 - 152 € PVP



600 / 670

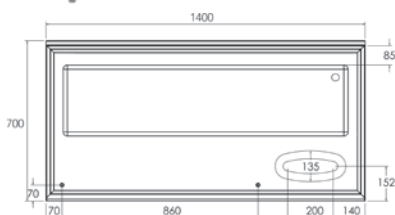

MEDIDAS MESA
PREPARACIÓN DE
VERDURAS



600 / 670

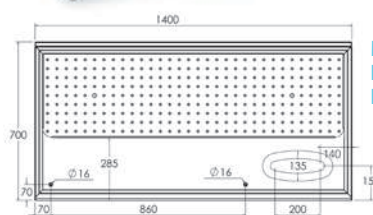

MEDIDAS MESA
PREPARACIÓN DE CARNE Y
PESCADO

GAMA 700

Modelo	Medidas totales (mm)	Medidas cubeta (mm)	Encimera	PVP (€)	Encimera con bastidor	PVP (€)
Mesa preparación de verduras	1400 x 700 x 850	1250 x 310 x 170	• LMLV1470	1.172	• FBV07014	1.520
Mesa preparación de carne y pescado	1400 x 700 x 850	–	• LMPC1470	1.141	• FBC07014	1.488

FREGADERO VERTEDERO

- **Diseñado para el llenado y vaciado de ollas grandes.**
- Fabricado íntegramente en acero inoxidable.
- Rejilla móvil para el apoyo de grandes recipientes, incluida.
- Peto posterior de 105 mm y frontal de 65 mm en punto redondo sanitario, totalmente soldados.
- Patas cuadradas de acero inoxidable de 40 x 40 mm para elevar la altura desde los 555 hasta los 605 mm.
- Patas traseras avanzadas 40 mm que permiten situar el bastidor en suelos con radio sanitario.
- **Se suministra montado.**



MEDIDAS TOTALES FREGADERO
VERTEDERO

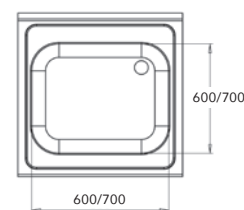

Medidas totales (mm)	Medidas cubeta (mm)	Código	PVP (€)
600 x 600 x 555	500 x 400 x 250	• FBV66055	580
700 x 700 x 555	500 x 500 x 300	• FBV77055	642

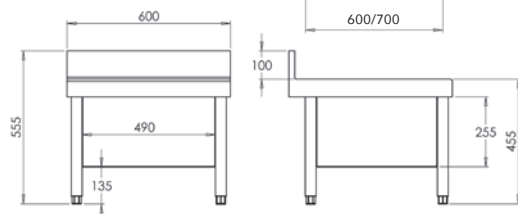

ACCESORIOS FREGADEROS

PETO LATERAL POSTIZO PARA FREGADEROS

- Fabricado en acero inoxidable AISI 304 18/10.
- Su diseño permite un fácil montaje y una gran solidez.
- Se integra en cualquier fregadero Distform.



Modelo	Lateral	Código	PVP (€)
Gama 550	Derecha	• CPE00011	105
	Izquierda	• CPE00012	105
Gama 600	Derecha	• CPE00001	112
	Izquierda	• CPE00002	112
Gama 700	Derecha	• CPE00003	122
	Izquierda	• CPE00004	122

FONDO PERFORADO PARA FREGADERO

- El fondo perforado facilita la limpieza de los alimentos aislándolos del fondo.
- Fabricado íntegramente en acero inoxidable AISI 304 18/10 satinado.



Para cubeta (mm)	Orificio	Código	PVP (€)
500 x 400	Derecha	• R005400D	81
	Izquierda	• R005400I	81
500 x 500	Derecha	• R005500D	87
	Izquierda	• R005500I	87
600 x 500	Derecha	• R006500D	104
	Izquierda	• R006500I	104

SOPORTE PARA FREGADERO

- Fabricado en acero inoxidable AISI 304 18/10.
- Compatibles con Gama 600/700 excepto fregaderos de gran capacidad y fregaderos de 600x600.
- Precio por unidad.



Modelo	Código	PVP (€)
Soporte con pata	• F0020309	167/ud.
Soporte mural	• F0020310	128/ud.

PATAS CON ALTURA REGULABLE DESDE 950 A 1000 MM

- Fabricadas en acero inoxidable.
- Sustituyen a las patas de serie del fregadero.
- **Fácil montaje en 3 minutos.**
- **Es necesario indicar el modelo del fregadero en el pedido.**

Modelo	Código	PVP (€)
4 patas	• F4PB0950	137



AGUJERO PARA GRIFO

- Agujero de 33 mm de diámetro.
- En el bastidor con espacio para lavavajillas el agujero no podrá ir entre el escurridor y la cubeta.
- Compatibles con Gama 600/700

Modelo	Posición	Código	PVP (€)
Derecha		• LAVA0001	54
Izquierda		• LAVA0002	54
Centrado		• LAVA0003	54
Entre cubetas		• LAVA0004	54

ESTANTE ADICIONAL PARA BASTIDOR

Medidas (mm)	Gama 550	PVP (€)	Gama 600	PVP (€)	Gama 700	PVP (€)
600	-	-	• FBE60060	111	-	-
700	-	-	• FBE60070	118	• FBE70070	128
800	-	-	-	-	• FBE70080	145
1000	• FBE55100	157	• FBE60100	169	• FBE70100	178
1200	• FBE55120	174	• FBE60120	186	• FBE70120	208
1300	-	-	• FBE60130	204	• FBE70130	219
1400	• FBE55140	204	• FBE60140	216	• FBE70140	233
1600	-	-	• FBE60160	244	• FBE70160	280
1800	-	-	• FBE60180	279	• FBE70180	299
2000	-	-	• FBE60200	292	• FBE70200	332
2200	-	-	-	-	• FBE70220	360

ESTANTE ADICIONAL PARA BASTIDOR CON ESPACIO PARA LAVAVAJILLAS

Medidas (mm)	Gama 550	PVP (€)	Gama 600	PVP (€)	Gama 700	PVP (€)
1200	• FBEL5512	121	• FBEL6012	124	• FBEL7012	135
1400	• FBEL5514	130	• FBEL6014	143	• FBEL7014	154
1800	-	-	• FBEL6018	192	• FBEL7018	216



LAVAMANOS

MURAL

- Fabricado íntegramente en acero inoxidable.
- **Modelo caño giratorio:** Grifo con caño giratorio y pulsador.
- **Modelo grifo electrónico:** Grifo electrónico con conexión eléctrica a 230V/1/50 Hz.
- Mezclador dos aguas.

MEDIDAS LAVAMANOS

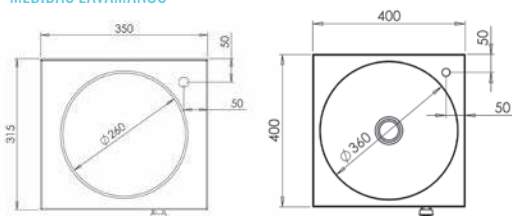

CAÑO GIRATORIO

Modelo	Medidas totales (mm)	Medidas cubeta (mm)	Código	PVP (€)
Caño giratorio	350 x 315 x 120	Ø 260 x 100	• F0253000	309
Caño giratorio	400 x 400 x 173	Ø 360 x 130	• F0252000	318
Caño giratorio + dispensador jabón	400 x 400 x 173	Ø 360 x 130	• F0252001	418

MEDIDAS LAVAMANOS

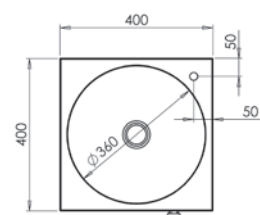

GRIFO ELECTRÓNICO

Modelo	Medidas totales (mm)	Medidas cubeta (mm)	Código	PVP (€)
Grifo electrónico	400 x 400 x 173	Ø 360 x 130	• F0252200	746
Grifo electrónico + dispensador jabón	400 x 400 x 173	Ø 360 x 130	• F0252201	846

PETO MURAL PARA LAVAMANOS

- Fabricado íntegramente en acero inoxidable.
- Compatible con todos los lavamanos, excepto en modelo F0253000.
- Fácil montaje.

Medidas totales (mm)	Código	PVP (€)
400 x 300 x 23	• F0250301	72



LAVAMANOS DE PIE

- Fabricado íntegramente en acero inoxidable.
- Cubeta de Ø 360 mm x 130 mm.
- Grifo con caño giratorio y pulsador de pie o grifo electrónico, según modelo.
- Grifo electrónico con conexión eléctrica a 230V/1/50 Hz.
- El lavamanos con dos pulsadores incluye un pulsador para agua fría y otro para caliente.
- El lavamanos con un pulsador incluye mezclador dos aguas.
- Puerta frontal registrable.



Modelos con 2 pulsadores



CAÑO GIRATORIO

Modelo	Medidas totales (mm)	Código	PVP (€)
Caño giratorio	400 x 440 x 850	• F0251000	400
Caño giratorio + dispensador jabón	400 x 440 x 850	• F0251001	555
Caño giratorio + 2 pulsadores	400 x 440 x 850	• F0251200	499
Caño giratorio + 2 pulsadores + dispensador jabón	400 x 440 x 850	• F0251201	655

MEDIDAS LAVAMANOS DE PIE

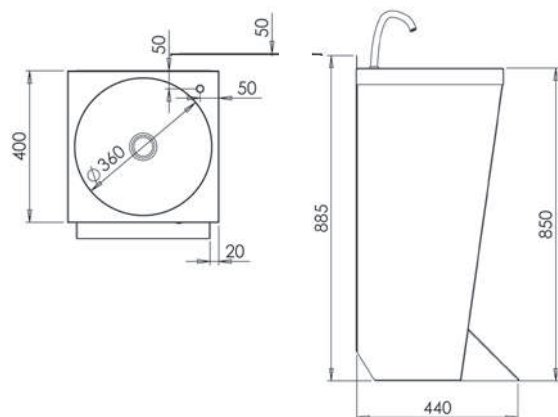

GRIFO ELECTRÓNICO

Modelo	Medidas totales (mm)	Código	PVP (€)
Grifo electrónico	400 x 440 x 850	• F0251300	829
Grifo electrónico + dispensador jabón	400 x 440 x 850	• F0251301	985



• 24/48 HORAS EXPEDICIÓN

ZONA DE LAVADO



- 01 Línea de elementos específicos para la zona de lavado de una cocina industrial
- 02 Amplia variedad de mesas de prelavado, con aro desbarazado, de entrada y salida y de rodillos
- 03 Productos de engatillado universal, adaptables a cualquier tipo de lavavajillas



Encimera mural de acero inoxidable soldada de una sola pieza, permite un montaje más rápido y sencillo



MESA CON ARO DESBARAZADO

- Fabricada en acero inoxidable AISI 304 18/10.
- Frontal de 65 mm acabado con radio sanitario totalmente soldado.
- Reforzada con omegas fijadas con masilla antivibratoria y antisonora.
- Patas cuadradas de acero inoxidable de 40 x 40 mm para elevar la altura desde los 850 hasta los 920 mm.
- Perfil salvaaguas perimetral
- Aro desbarazado de goma de color negro de fácil montaje.
- **Fácil montaje en 3 minutos.**
- **Posibilidad de envío montada:**
Hasta 1200 mm: MF001200 - 114 € PVP
Hasta 2000 mm: MF002000 - 152 € PVP

PRODUCTOS RELACIONADOS
CUBOS pág. 171



POSIBILIDAD DE CUSTOMIZAR EN LONGITUD

Indicar medida de longitud deseada, precio y código del modelo inmediatamente superior (*)



Medidas totales (mm)	Con marco de refuerzo	PVP (€)
1400 x 700 x 850	• F0501470	1.214
1600 x 700 x 850	• F0501670	1.305
1800 x 700 x 850	• F0501870	1.396
2000 x 700 x 850	• F0502070	1.486

Con estante parcial	PVP (€)
• F05E1470	1.334
• F05E1670	1.425
• F05E1870	1.520
• F05E2070	1.614



MESAS PARA LAVAVAJILLAS



MESA ENTRADA/SALIDA

- Encimera de acero inoxidable AISI 304 18/10.
- Estante de acero inoxidable.
- Rápido montaje mediante tornillería allen (llave incluida).
- Fácil conexión a cualquier lavavajillas mediante sistema de engatillado universal.
- Reversible. Se puede engatillar por los dos lados.
- Sobre liso con pendiente para una fácil y ágil limpieza.
- Patas cuadradas de acero inoxidable de 40 x 40 mm para elevar la altura desde los 850 hasta los 920 mm.
- En mesas murales, el peto posterior es de 100 mm de altura.
- **Fácil montaje en 3 minutos.**
- **Posibilidad de envío montada (solo los modelos con estante):**
 Hasta 1200 mm: MF001200 - 114 € PVP
 Hasta 2000 mm: MF002000 - 152 € PVP
 Hasta 2800 mm: MF002800 - 188 € PVP

MEDIDAS MESA CENTRAL

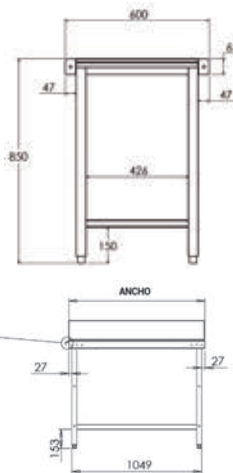

MEDIDAS MESA MURAL

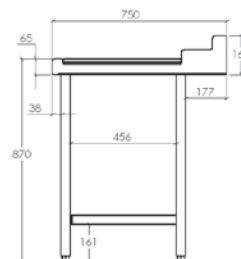

POSIBILIDAD DE CUSTOMIZAR EN LONGITUD

Indicar medida de longitud deseada, precio y código del modelo inmediatamente superior (*)



CENTRAL

Medidas totales (mm)	Sin estante	PVP (€)	Con estante	PVP (€)
600 x 600 x 850	• FESCS066	443	• FESCE066	534
1100 x 600 x 850	• FESCS116	660	• FESCE116	865
1600 x 600 x 850	• FESCS166	780	• FESCE166	1.055



MURAL

CON ENGATILLADO DERECHA

CON ENGATILLADO IZQUIERDA

NUEVOS CÓDIGOS	Medidas totales (mm)	Sin estante	PVP (€)	Con estante	PVP (€)	Sin estante	PVP (€)	Con estante	PVP (€)
	700 x 750 x 850	• FDSMS077	592	• FDSME077	768	• FISMS077	592	• FISME077	768
1100 x 750 x 850	• FDSMS117	698	• FDSME117	885	• FISMS117	698	• FISME117	885	
1600 x 750 x 850	• FDSMS167	813	• FDSME167	985	• FISMS167	813	• FISME167	985	
2100 x 750 x 850	• FDSMS217	976	• FDSME217	1.095	• FISMS217	976	• FISME217	1.095	



• 3 DÍAS DE EXPEDICIÓN

ZONA DE LAVADO



MESA DE PRELAVADO

- Encimera de acero inoxidable AISI 304 18/10.
- Estante de acero inoxidable.
- Fácil conexión a cualquier lavavajillas mediante sistema de engatillado universal.
- Cubeta embutida con válvula de desagüe y tubo rebosadero incluidos.
- Patas cuadradas de acero inoxidable de 40 x 40 mm para elevar la altura desde los 850 hasta los 920 mm.
- Peto posterior de 100 mm de altura.
- Engatillado al lado de la cubeta.
- Grifo no incluido.
- **Fácil montaje en 3 minutos.**
- **Posibilidad de envío montada.**

Hasta 1200 mm: MF001200 - 114 € PVP

Hasta 2000 mm: MF002000 - 152 € PVP

Hasta 2800 mm: MF002800 - 188 € PVP

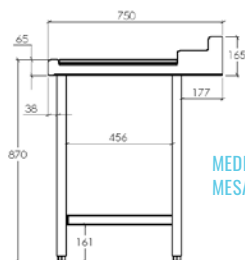

MEDIDAS
MESA DE PRELAVADO

PRODUCTOS RELACIONADOS

GRIFERÍA pág. 42



POSIBILIDAD DE CUSTOMIZAR EN LONGITUD

Indicar medida de longitud deseada, precio y código del modelo inmediatamente superior (*)



CUBETA IZQUIERDA

Medidas totales (mm)	Medidas cubeta (mm)	Sin estante	PVP (€)	Con estante	PVP (€)
700 x 750 x 850	500 x 400 x 250	• FPMSC07I	957	• FPMEC07I	1.118
1100 x 750 x 850	500 x 400 x 250	• FPMSC11I	1.067	• FPMEC11I	1.244
1600 x 750 x 850	500 x 400 x 250	• FPMSC16I	1.194	• FPMEC16I	1.450
2100 x 750 x 850	500 x 400 x 250	• FPMSC21I	1.361	• FPMEC21I	1.548



CUBETA DERECHA

Medidas totales (mm)	Medidas cubeta (mm)	Sin estante	PVP (€)	Con estante	PVP (€)
700 x 750 x 850	500 x 400 x 250	• FPMSC07D	957	• FPMEC07D	1.118
1100 x 750 x 850	500 x 400 x 250	• FPMSC11D	1.067	• FPMEC11D	1.244
1600 x 750 x 850	500 x 400 x 250	• FPMSC16D	1.194	• FPMEC16D	1.450
2100 x 750 x 850	500 x 400 x 250	• FPMSC21D	1.361	• FPMEC21D	1.548





MESA DE PRELAVADO CON ARO DESBARAZADO

- Encimera de acero inoxidable AISI 304 18/10.
 - Estante de acero inoxidable.
 - Cubeta embutida con válvula de desagüe y tubo rebosadero incluidos.
 - Agujero de desbarace con aro de goma para tirar los desperdicios directamente a un cubo de basura situado bajo la encimera.
 - Patas cuadradas de acero inoxidable de 40 x 40 mm para elevar la altura desde los 850 hasta los 920 mm.
 - Peto posterior de 100 mm de altura.
 - Engatillado al lado de la cubeta.
 - Grifo y cubo de basura, no incluidos.
 - **Fácil montaje en 3 minutos.**
 - **Posibilidad de envío montada.**
- Hasta 1200 mm: MF001200 - 114 € PVP
Hasta 2000 mm: MF002000 - 152 € PVP
Hasta 2800 mm: MF002800 - 188 € PVP

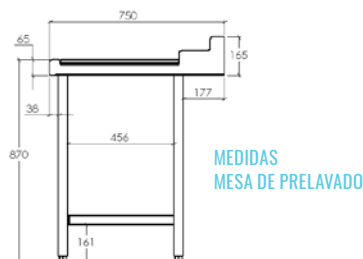

PRODUCTOS RELACIONADOS
GRIFERÍA pág. 42 / **CUBOS** pág. 171



POSIBILIDAD DE CUSTOMIZAR EN LONGITUD

Indicar medida de longitud deseada, precio y código del modelo inmediatamente superior (•)



CUBETA IZQUIERDA + ARO

Medidas totales (mm)	Medidas cubeta (mm)	Sin estante	PVP (€)	Con estante	PVP (€)
1100 x 750 x 850	500 x 400 x 250	• FPMAC11I	1.155	• FPAEC11I	1.524
1600 x 750 x 850	500 x 400 x 250	• FPMAC16I	1.433	• FPAEC16I	1.613
2100 x 750 x 850	500 x 400 x 250	• FPMAC21I	1.595	• FPAEC21I	1.802

ARO + CUBETA DERECHA

Medidas totales (mm)	Medidas cubeta (mm)	Sin estante	PVP (€)	Con estante	PVP (€)
1100 x 750 x 850	500 x 400 x 250	• FPMAC11D	1.155	• FPAEC11D	1.524
1600 x 750 x 850	500 x 400 x 250	• FPMAC16D	1.433	• FPAEC16D	1.613
2100 x 750 x 850	500 x 400 x 250	• FPMAC21D	1.595	• FPAEC21D	1.802



• 3 DÍAS DE EXPEDICIÓN

ZONA DE LAVADO



PRODUCTOS RELACIONADOS
GRIFERÍA pág. 42

MESA DE PRELAVADO CON PUERTAS

- Encimera de acero inoxidable AISI 304 18/10.
- Compatible con cualquier lavavajillas mediante sistema de engatillado universal.
- Cubeta embutida con válvula de desagüe y tubo rebosadero incluidos.
- Puertas correderas con deslizamiento de gran suavidad, sin guías inferiores para facilitar la limpieza.
- Peto posterior de 105 mm y frontal de 65 mm en punto redondo sanitario, totalmente soldados.
- Patas de 150 mm para elevar la altura del mueble desde los 850 hasta los 920 mm.
- Engatillado al lado de la cubeta.
- Trasera abierta para el acceso a las instalaciones.
- **Se suministra montada.**

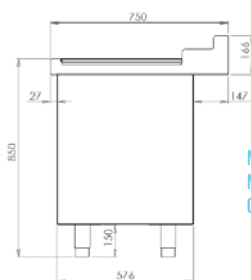

MEDIDAS
MESA DE PRELAVADO
CON PUERTAS



NUEVO	Medidas totales (mm)	Medidas cubeta (mm)	Cubeta izquierda	PVP (€)	Cubeta derecha	PVP (€)
	1000 x 750 x 850	500 x 400 x 250	• FPPEC10I	1.625	• FPPEC10D	1.625
	1200 x 750 x 850	500 x 400 x 250	• FPPEC12I	1.725	• FPPEC12D	1.725
	1400 x 750 x 850	500 x 400 x 250	• FPPEC14I	1.825	• FPPEC14D	1.825
	1600 x 750 x 850	500 x 400 x 250	• FPPEC16I	1.925	• FPPEC16D	1.925

MESA SALIDA DE RODILLOS RECTAS

- Fabricada en acero inoxidable AISI 304 18/10.
- Rodillos desmontables de PVC y eje de acero inoxidable.
- Fácil conexión a cualquier lavavajillas mediante sistema de engatillado universal.
- Reversible. Se puede engatillar por los dos lados.
- Patas cuadradas de acero inoxidable de 40 x 40 mm para elevar la altura desde los 850 hasta los 920 mm.
- Rápido montaje mediante tornillería allen (llave incluida).
- **Possibilidad de envío montada:**
Hasta 1200 mm: MF001200 - 114 € PVP
Hasta 2000 mm: MF002000 - 152 € PVP



Medidas totales (mm)	Código	PVP (€)
1100 x 600 x 850	• FMREU110	1.444
1600 x 600 x 850	• FMREU160	1.748



ESTANTERÍA SOBREMESA PARA CESTAS

- Fabricada en acero inoxidable AISI 304 18/10.
- Patas de tubo Ø30 mm con varilla de fijación para la mesa.
- Medidas estándar para cestas de 500 x 500 mm.
- Lleva un desagüe incorporado
- **Se suministra montada.**

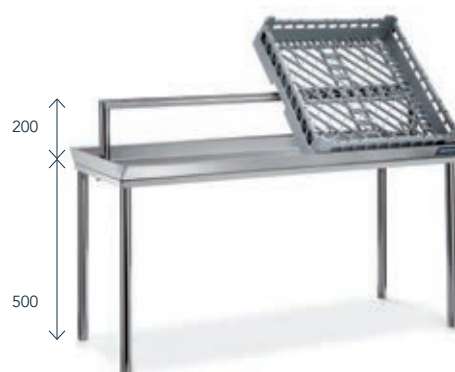

Medidas totales (mm)	Código	PVP (€)
1100 x 500	• F0030201	792
1600 x 500	• F0030202	811

ESTANTERÍA MURAL INCLINADA PARA CESTAS

- Fabricada en acero inoxidable AISI 304 18/10.
- Cartelas a pared con taladros de 8 mm (tacos y tornillos incluidos)
- Lleva un desagüe incorporado
- **Se suministra totalmente soldada.**



Medidas totales (mm)	Código	PVP (€)
1100 x 500	• F0100301	405
1600 x 500	• F0100302	502

ACCESORIOS PARA MESAS DE PRELAVADO

Modelo	Código	PVP (€)
Cesta inoxidable prelavado para cubeta 400 x 400 x 80	• ECU00013	124
Cesta inoxidable prelavado para cubeta 500 x 400 x 80	• ECU00012	124
Aro desbarazado Ø 200mm	• CAD00001	44
Tapa de aro desbarazado	• RTAPAD01	67



PATAS CON ALTURA REGULABLE DESDE 950 A 1000 MM

- Fabricadas en acero inoxidable AISI 304 18/10.
- Sustituyen a las patas de serie de la mesa de zona de lavado.
- **Fácil montaje en 3 minutos.**
- **Es necesario indicar el modelo de mesa de zona de lavado en el pedido.**

Modelo	Código	PVP (€)
1 patas	• F1P00950	38
4 patas	• F4P00950	137
6 patas	• F6P00950	172



• 3 DÍAS DE EXPEDICIÓN



»»» ÍNDICE

GRIFERÍA

GRIFOS DUCHA

PÁG. 44



GRIFOS INDUSTRIALES

PÁG. 47



GRIFOS ELECTRÓNICOS

PÁG. 48



PULSADORES

PÁG. 49



GRIFOS DE DUCHA

Grifos ducha de alta calidad, duraderos y ergonómicos. Diseñados para su uso intensivo en cocinas profesionales.

- Fabricados en latón cromado de alta densidad, con muelles de acero inoxidable y tubo flexible resistente a la alta temperatura y presión del agua.
- Incorporan latiguillos flexibles para su conexión a la red.
- Accesorios necesarios para su fijación incluidos.

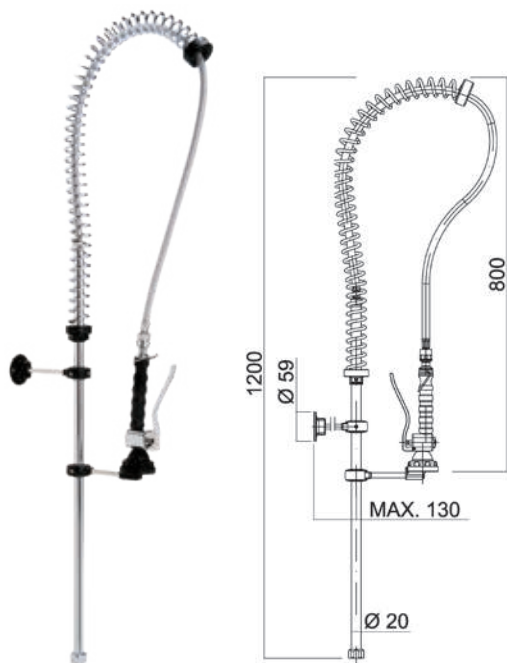

Modelo	Código	PVP (€)
Grifo ducha agua directa	• R0030203	176

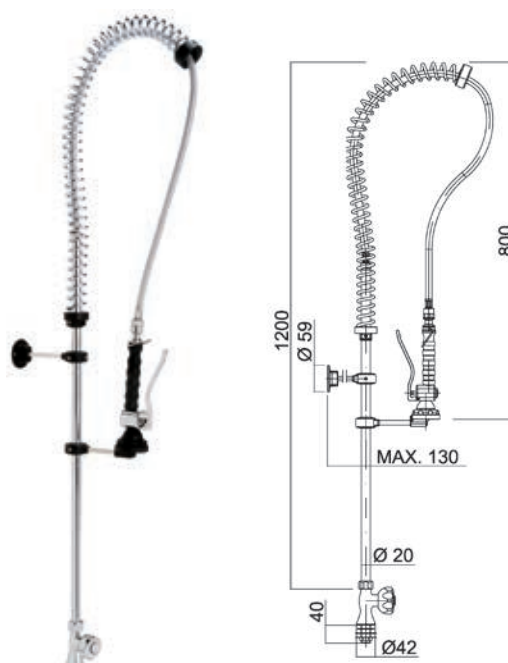

Modelo	Código	PVP (€)
Grifo ducha un agua	• R0030200	204

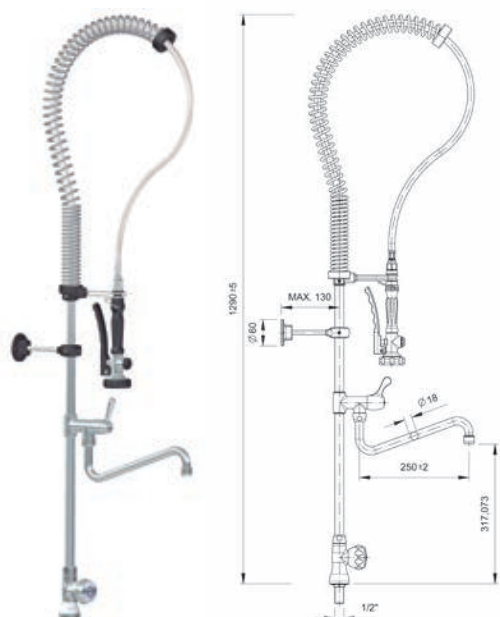

Modelo	Código	PVP (€)
Grifo ducha un agua con grifo	• R0030300	268

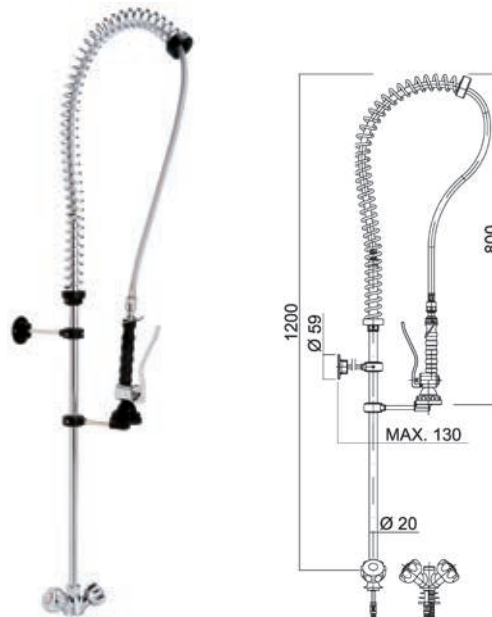

Modelo	Código	PVP (€)
Grifo ducha dos aguas	• R0030201	210



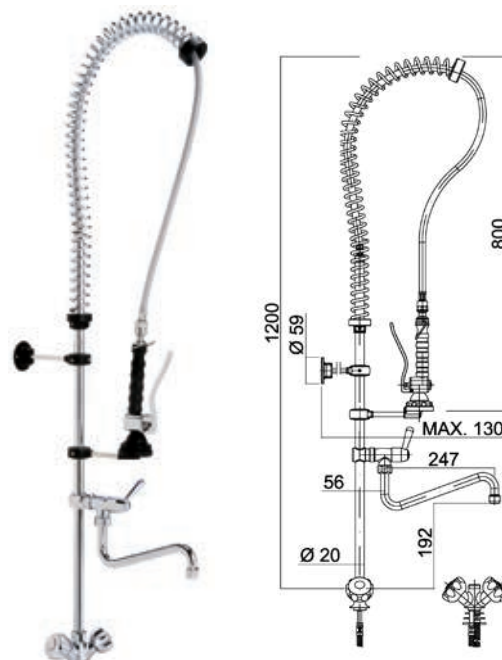

Modelo	Código	PVP (€)
Grifo ducha dos aguas con monomando	• R0030206	275

Modelo	Código	PVP (€)
Grifo ducha dos aguas con grifo	• R0030301	295

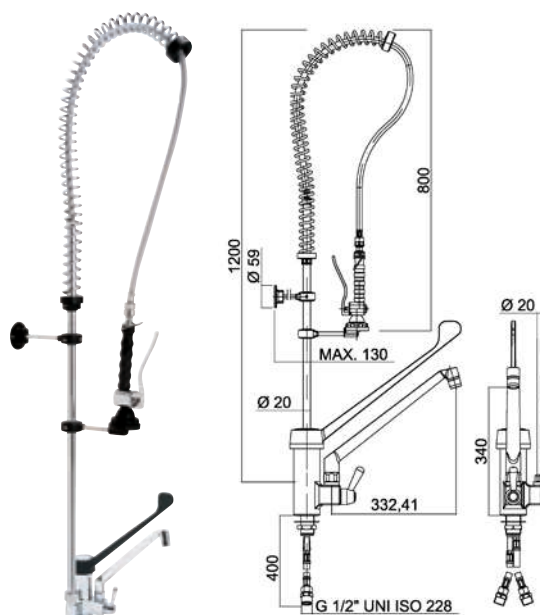
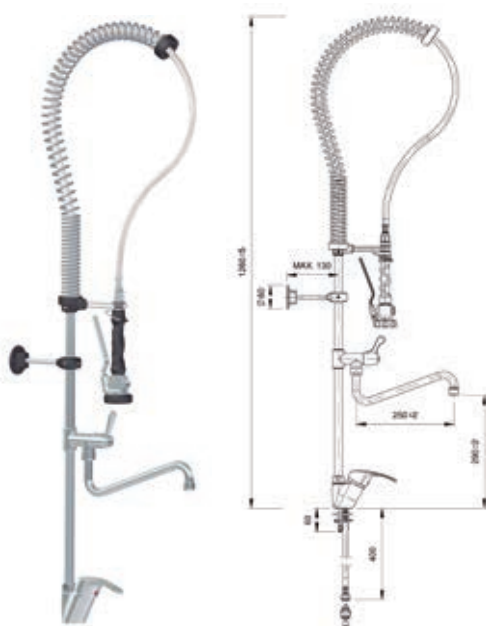

Modelo	Código	PVP (€)
Grifo ducha dos aguas con monomando y grifo	• R0030302	323

Modelo	Código	PVP (€)
Grifo ducha gerontológico y grifo	• R0030216	340

GRIFOS DE DUCHA

Grifos ducha de alta calidad, duraderos y ergonómicos. Diseñados para su uso intensivo en cocinas profesionales.

- Fabricados en latón cromado de alta densidad, con muelles de acero inoxidable y tubo flexible resistente a la alta temperatura y presión del agua.
- Incorporan latiguillos flexibles para su conexión a la red.
- Accesorios necesarios para su fijación incluidos.

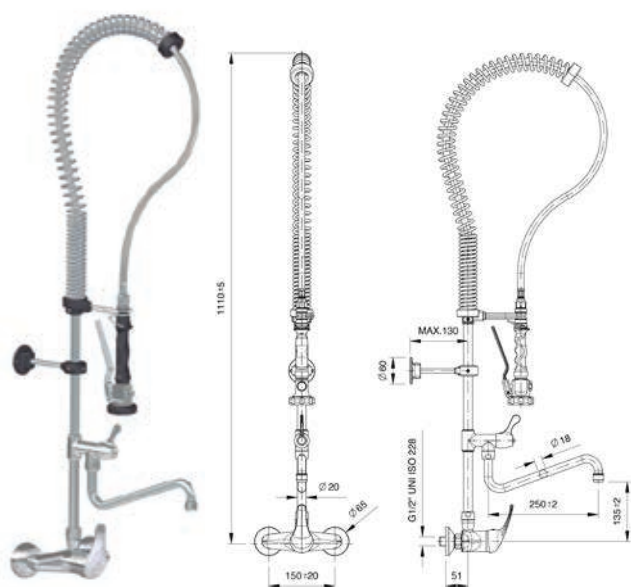

Modelo	Código	PVP (€)
Grifo ducha pared con grifo	• R0030218	352

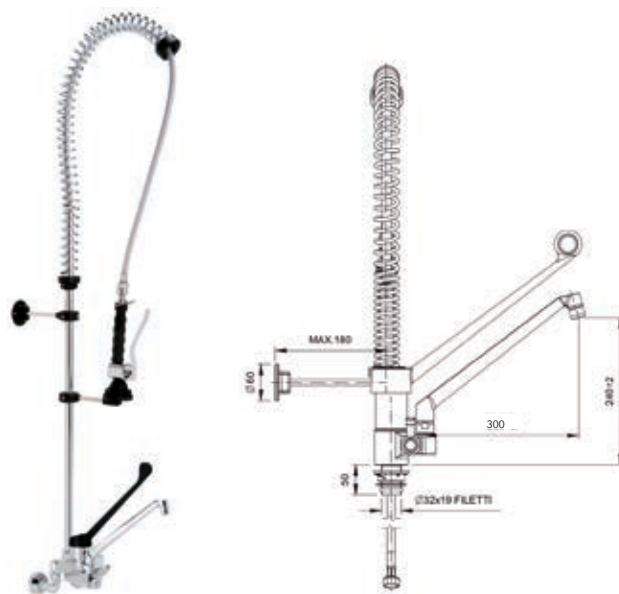

Modelo	Código	PVP (€)
Grifo ducha gerontológico a pared	• R0030234	494



Modelo	Código	PVP (€)
Grifo ducha dos aguas altura 600 mm	• R0030303	240

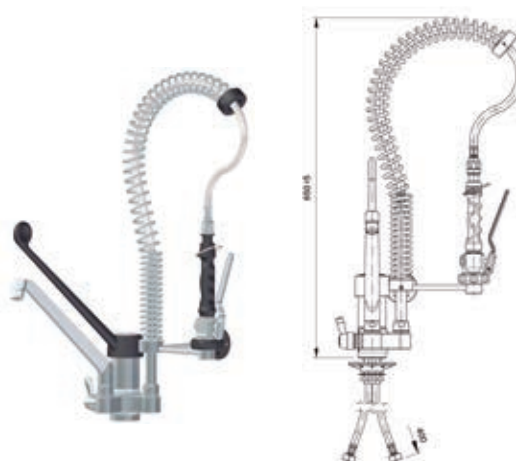

Modelo	Código	PVP (€)
Grifo ducha dos aguas con grifo gerontológico altura 600 mm	• R0030306	362



GRIFOS INDUSTRIALES

Grifos industriales de alta calidad, duraderos y diseñados para su uso intensivo en cocinas profesionales.

- Fabricados en latón cromado de alta densidad.
- Manetas ergonómicas que facilitan la apertura, regulación y cierre del caudal de agua.
- Incorporan latiguillos flexibles para su conexión a la red.
- Accesorios necesarios para su fijación incluidos.



Modelo	Código	PVP (€)
Grifo caño bajo mando corto	• R0030221	85

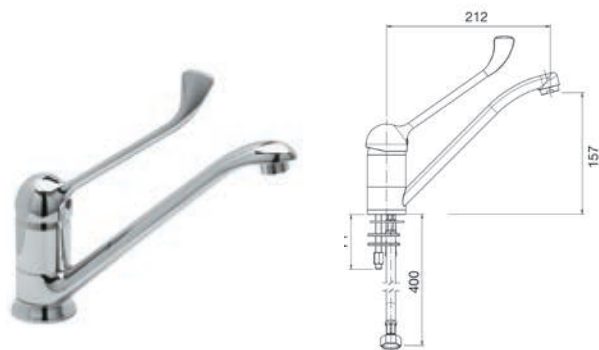

Modelo	Código	PVP (€)
Grifo caño bajo mando alto	• R0030304	80

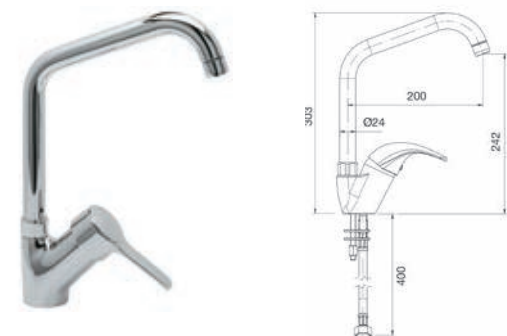

Modelo	Código	PVP (€)
Grifo caño alto monomando	• R0030202	192



Modelo	Código	PVP (€)
Grifo dos aguas	• R0030305	79

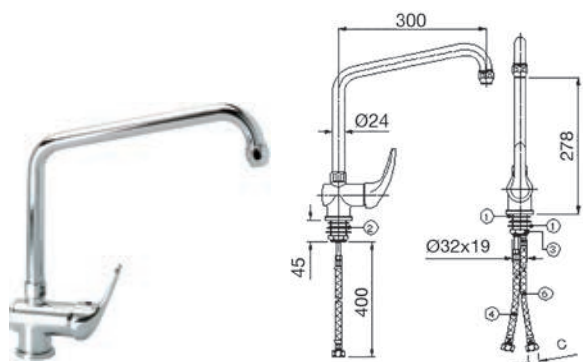

Modelo	Código	PVP (€)
Grifo caño alto rellenable	• R0030238	151

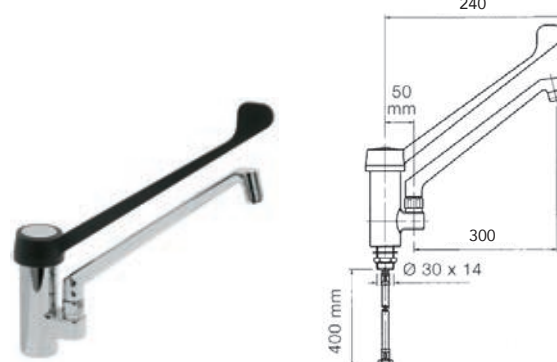

Modelo	Código	PVP (€)
Grifo de codo gerontológico	• R0030215	175

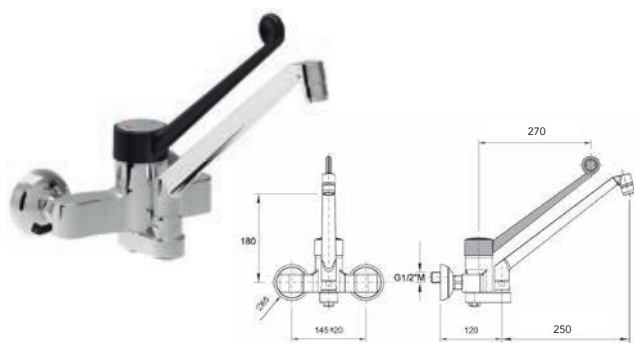

Modelo	Código	PVP (€)
Grifo mezclador de pared dos aguas	• R0030222	285

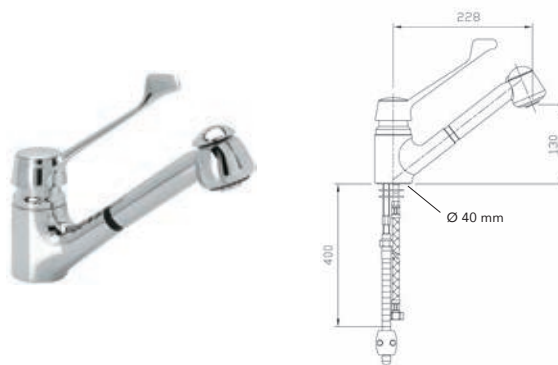

Modelo	Código	PVP (€)
Grifo mezclador dos aguas con caño extraíble	• R0030223	150

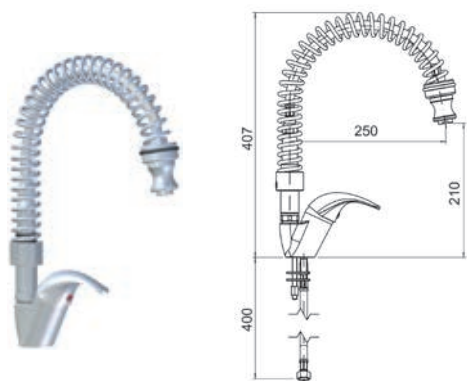

Modelo	Código	PVP (€)
Grifo mezclador monomando espiral	• R0030239	230

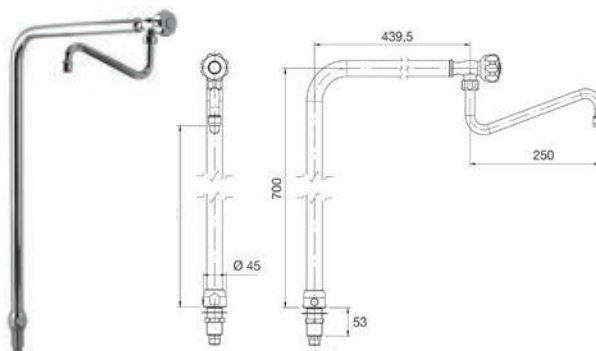

Modelo	Código	PVP (€)
Grifo columna un agua	• R0030219	228

GRIFERÍA

GRIFOS ELECTRÓNICOS

Grifos con sensor electrónico que se activa para la apertura y cierre del caudal de agua al acercar o retirar las manos.

- Máxima comodidad de uso e higiene.
- Incorporan latiguillos flexibles para su conexión a la red.
- Modelos eléctricos a red o con pilas.

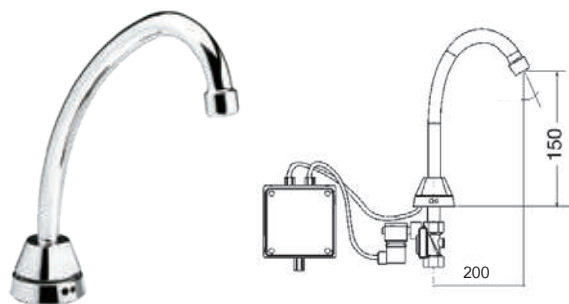

Modelo	Código	PVP (€)
Grifo electrónico de caño alto a red	• R0030230	320

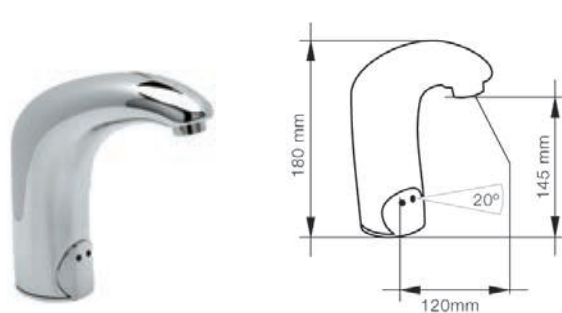

Modelo	Código	PVP (€)
Grifo electrónico a red	• R0030214	285



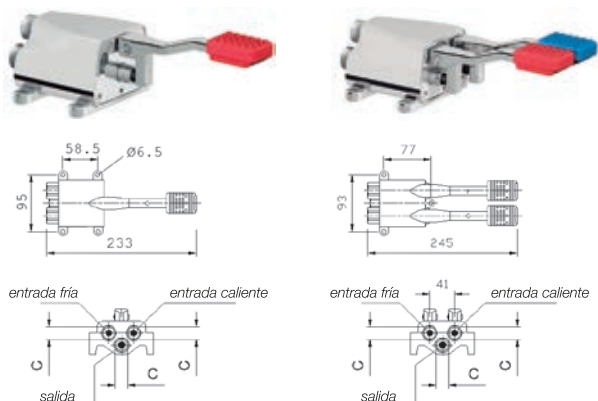

Modelo	Código	PVP (€)
Pulsador a pedal dos aguas, simple	• R0030226	232
Pulsador a pedal dos aguas, doble	• R0030324	263



Modelo	Código	PVP (€)
Pulsador a pedal dos aguas automezclador	• R0030308	109



· Agujero para grifo de 21mm de diámetro. Indicar al realizar el pedido.

Modelo	Código	PVP (€)
Grifo giratorio caño alto	• R0030224	40

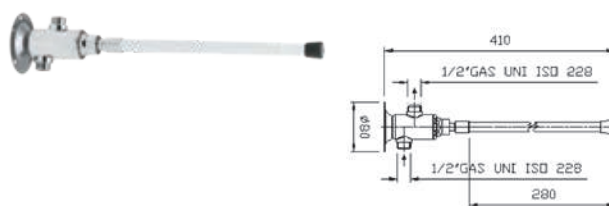

Modelo	Código	PVP (€)
Grifo rodilla dos aguas, temporizador y mezclador	• R0030227	202
Grifo rodilla un agua con temporizador	• R0030225	120

GRUPO EXTENSOR MANGUERA CON GRIFO

Grifo extensible diseñado para su uso intensivo en restauración, industria cárnica, pescaderías, colectividades, catering...

- Fabricado en acero inoxidable.
- Equipados con manguera para uso alimentario resistente a la temperatura. Manguera retráctil con sistema de bloqueo que permite mantener la longitud deseada sin esfuerzo.
- Instalación en pared.
- Presión máxima de trabajo: 5 bar.
- Caudal máximo a 4 bar: 13 l/min.

Longitud	Código	PVP (€)
12 metros	• R0030232	1.150

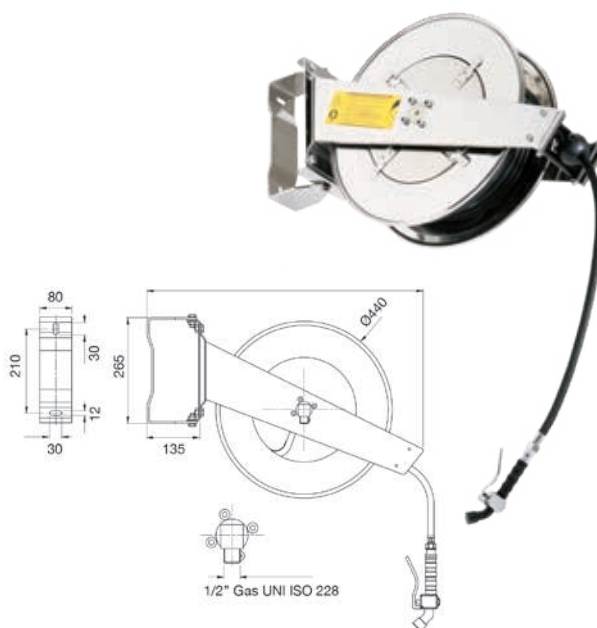

• 24/48 HORAS EXPEDICIÓN



»»» ÍNDICE

MESAS DE TRABAJO

**MESAS DE TRABAJO
GAMAS 500/550/
600/700/800/900**

PÁG. 54



**MESAS CON PUERTAS
Y CAJONES**

PÁG. 66



**MESAS
CON CUBETA**

PÁG. 68



**MESAS CON PERFIL
SALVAAGUAS
Y CUBETA**

PÁG. 70



**MESAS CON CUBETA,
PUERTAS Y CAJONES**

PÁG. 72



ENCIMERAS

PÁG. 74



**MESAS
ALTURA 600**

PÁG. 76



**MESAS CON CAJONES
Y ANGULARES**

PÁG. 78



ACCESORIOS

PÁG. 79



CUSTOMIZACIONES

PÁG. 83



MESAS DE CORTE

PÁG. 84



**MESAS DE APOYO
DE COCCIÓN Y MESAS
PARA DESPERDICIOS**

PÁG. 85



MESAS DE RECICLADO

PÁG. 86



**MUEBLES CAFETERO
Y CONTRAMOSTRADOR**

PÁG. 87



MESAS COCTELERAS

PÁG. 88



MESAS DE TRABAJO



POR QUÉ ELEGIR DISTFORM

LA COMBINACIÓN PERFECTA DE DISEÑO, FUNCIONALIDAD Y CALIDAD

➤ Diseño funcional
inigualable en el
mercado.

➤ Mesas de trabajo
de alta calidad y
durabilidad.

➤ Amplia oferta de
accesorios y complementos
compatibles.



> CARACTERÍSTICAS

SISTEMA DE FIJACIÓN DURBLOCK.

OPCIÓN DE ENCIMERAS DE 1,5 MM DE ESPESOR.

FÁCIL MONTAJE EN 3 MINUTOS MEDIANTE ENSAMBLAJES INTUITIVOS.
TAMBIÉN HAY LA POSIBILIDAD DE ENVÍO MONTADO.

SISTEMA DE FIJACIÓN
DURBLOCK
MESAS DE TRABAJO

MESAS DE TRABAJO GAMA 500



MESA CENTRAL

- Encimera y estante de acero inoxidable AISI 304 18/10 satinado con omegas de refuerzo.
- Frontal de 65 mm en punto redondo, totalmente soldado.
- En las mesas con marco de refuerzo existe la posibilidad de colocar el travesaño en posición central.
- Patas cuadradas de acero inoxidable de 40 x 40 mm para elevar la altura desde los 850 hasta los 920 mm.
- **Fácil montaje en 3 minutos.**
- **Posibilidad de envío montada:**
 Hasta 1200 mm: MF001200 - 114 € PVP
 Hasta 2000 mm: MF002000 - 152 € PVP
 Hasta 2800 mm: MF002800 - 188 € PVP

SISTEMA DE FIJACIÓN
DURBLOCK
 MESAS DE TRABAJO



ENCIMERAS DE 1,5 MM DE ESPESOR PÁG. 83

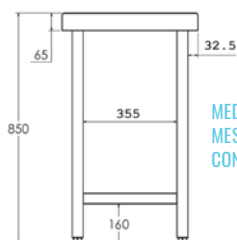

MEDIDAS
 MESA CENTRAL
 CON ESTANTE

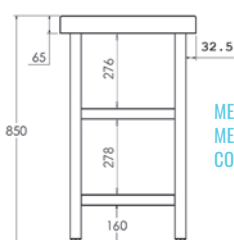

MEDIDAS
 MESA CENTRAL
 CON 2 ESTANTES



POSIBILIDAD DE CUSTOMIZAR EN LONGITUD

Indicar medida de longitud deseada, precio y código del modelo inmediatamente superior (*)



Medidas totales (mm)	Mesa con marco de refuerzo	PVP (€)	Mesa con estante	PVP (€)	Mesa con 2 estantes	PVP (€)
600 x 500 x 850	• FC050060	406	• FC150060	429	• FC250060	525
800 x 500 x 850	• FC050080	422	• FC150080	446	• FC250080	563
1000 x 500 x 850	• FC050100	433	• FC150100	460	• FC250100	597
1200 x 500 x 850	• FC050120	449	• FC150120	474	• FC250120	623
1400 x 500 x 850	• FC050140	495	• FC150140	521	• FC250140	698
1500 x 500 x 850	• FC050150	509	• FC150150	539	• FC250150	724
1600 x 500 x 850	• FC050160	529	• FC150160	548	• FC250160	741
1800 x 500 x 850	• FC050180	568	• FC150180	603	• FC250180	814
2000 x 500 x 850	• FC050200	607	• FC150200	644	• FC250200	873
2200 x 500 x 850	• FC050220	780	• FC150220	816	• FC250220	1.064
2400 x 500 x 850	• FC050240	819	• FC150240	855	• FC250240	1.122





MESA MURAL

- Encimera y estante de acero inoxidable AISI 304 18/10 satinado con omegas de refuerzo.
- Peto posterior de 105 mm y frontal de 65 mm en punto redondo sanitario, totalmente soldados.
- En las mesas con marco de refuerzo existe la posibilidad de colocar el travesaño en posición central.
- Las mesas con puertas incluyen: plafones laterales, trasera y estante intermedio de acero inoxidable.
- Patas cuadradas de acero inoxidable de 40 x 40 mm para elevar la altura desde los 850 hasta los 920 mm.
- **Fácil montaje en 3 minutos.**
- **Los modelos con puertas se suministran montados.**
- **Posibilidad de envío montada:**
Hasta 1200 mm: MF001200 - 114 € PVP
Hasta 2000 mm: MF002000 - 152 € PVP
Hasta 2800 mm: MF002800 - 188 € PVP
- **Opción de cierre en puertas correderas: OPC00001 - 127 € PVP**

SISTEMA DE FUNCIÓN
DURBLOCK
MESAS DE TRABAJO

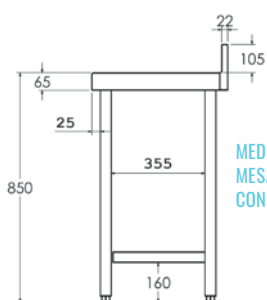

MEDIDAS
MESA MURAL
CON ESTANTE

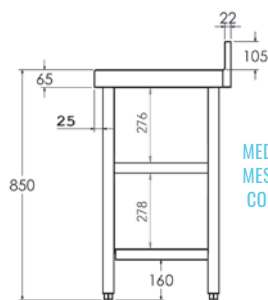

MEDIDAS
MESA MURAL
CON 2 ESTANTES

ENCIMERAS DE 1,5 MM DE ESPESOR PÁG. 83



POSIBILIDAD DE CUSTOMIZAR EN LONGITUD

Indicar medida de longitud deseada, precio y código del modelo inmediatamente superior (*)



Medidas totales (mm)	Mesa con marco de refuerzo	PVP (€)	Mesa con estante	PVP (€)	Mesa con 2 estantes	PVP (€)	Mesa con puertas	PVP (€)
600 x 500 x 850	• FM050060	408	• FM150060	433	• FM250060	529	-	-
800 x 500 x 850	• FM050080	427	• FM150080	455	• FM250080	571	• FMP50080 PB	745
1000 x 500 x 850	• FM050100	443	• FM150100	467	• FM250100	603	• FMP50100 PC	999
1200 x 500 x 850	• FM050120	462	• FM150120	486	• FM250120	635	• FMP50120 PC	1.089
1400 x 500 x 850	• FM050140	497	• FM150140	526	• FM250140	703	• FMP50140 PC	1.193
1500 x 500 x 850	• FM050150	516	• FM150150	548	• FM250150	735	-	-
1600 x 500 x 850	• FM050160	530	• FM150160	562	• FM250160	755	• FMP50160 PC	1.284
1800 x 500 x 850	• FM050180	585	• FM150180	624	• FM250180	835	• FMP50180 PC	1.388
2000 x 500 x 850	• FM050200	624	• FM150200	660	• FM250200	888	• FMP50200 PC	1.474
2200 x 500 x 850	• FM050220	797	• FM150220	834	• FM250220	1.081	-	-
2400 x 500 x 850	• FM050240	834	• FM150240	869	• FM250240	1.137	-	-

• PB - Puertas Batientes / PC - Puertas Correderas



• 24/48 HORAS EXPEDICIÓN • 3 DÍAS EXPEDICIÓN

MESAS DE TRABAJO GAMA 550



MESA CENTRAL

- Encimera y estante de acero inoxidable AISI 304 18/10 satinado con omegas de refuerzo.
- Frontal de 65 mm en punto redondo, totalmente soldado.
- En las mesas con marco de refuerzo existe la posibilidad de colocar el travesaño en posición central.
- Las mesas con puertas incluyen: plafones laterales, trasera y estante intermedio de acero inoxidable.
- Patas cuadradas de acero inoxidable de 40 x 40 mm para elevar la altura desde los 850 hasta los 920 mm.
- **Fácil montaje en 3 minutos.**
- **Los modelos con puertas se suministran montados.**
- **Posibilidad de envío montada:**
 Hasta 1200 mm: MF001200 - 114 € PVP
 Hasta 2000 mm: MF002000 - 152 € PVP
 Hasta 2800 mm: MF002800 - 188 € PVP
- **Opción de cierre en puertas correderas: OPC00001 - 127 € PVP**

SISTEMA DE FUNCIÓN
DURBLOCK
MESAS DE TRABAJO

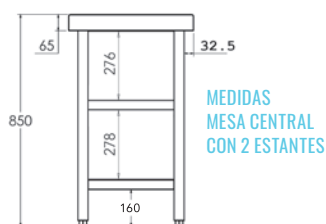
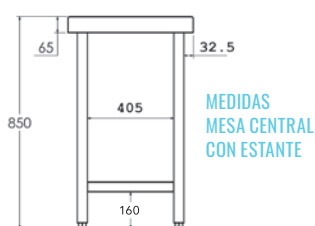

ENCIMERAS DE 1,5 MM DE ESPESOR PÁG. 83



POSIBILIDAD DE CUSTOMIZAR EN LONGITUD

Indicar medida de longitud deseada, precio y código del modelo inmediatamente superior (*)



Medidas totales (mm)	Mesa con marco de refuerzo	PVP (€)	Mesa con 1 estante	PVP (€)	Mesa con 2 estantes	PVP (€)	Mesa con puertas	PVP (€)
600 x 550 x 850	• FC055060	424	• FC155060	461	• FC255060	565	-	-
800 x 550 x 850	• FC055080	460	• FC155080	494	• FC255080	614	• FCP55080 PB	802
1000 x 550 x 850	• FC055100	478	• FC155100	505	• FC255100	653	• FCP55100 PC	1.025
1200 x 550 x 850	• FC055120	490	• FC155120	524	• FC255120	681	• FCP55120 PC	1.103
1400 x 550 x 850	• FC055140	534	• FC155140	568	• FC255140	755	• FCP55140 PC	1.208
1500 x 550 x 850	• FC055150	571	• FC155150	609	• FC255150	813	-	-
1600 x 550 x 850	• FC055160	604	• FC155160	648	• FC255160	860	• FCP55160 PC	1.302
1800 x 550 x 850	• FC055180	641	• FC155180	688	• FC255180	926	• FCP55180 PC	1.406
2000 x 550 x 850	• FC055200	676	• FC155200	727	• FC255200	985	• FCP55200 PC	1.522
2200 x 550 x 850	• FC055220	843	• FC155220	884	• FC255220	1.149	-	-
2400 x 550 x 850	• FC055240	880	• FC155240	925	• FC255240	1.206	-	-

· **PB** - Puertas Batientes / **PC** - Puertas Correderas





MESA MURAL

- Encimera y estante de acero inoxidable AISI 304 18/10 satinado con omegas de refuerzo.
- Peto posterior de 105 mm y frontal de 65 mm en punto redondo sanitario, totalmente soldados.
- En las mesas con marco de refuerzo existe la posibilidad de colocar el travesaño en posición central.
- Las mesas con puertas incluyen: plafones laterales, trasera y estante intermedio de acero inoxidable.
- Patas cuadradas de acero inoxidable de 40 x 40 mm para elevar la altura desde los 850 hasta los 920 mm.
- **Fácil montaje en 3 minutos.**
- **Los modelos con puertas se suministran montados.**
- **Posibilidad de envío montada:**
Hasta 1200 mm: MF001200 - 114 € PVP
Hasta 2000 mm: MF002000 - 152 € PVP
Hasta 2800 mm: MF002800 - 188 € PVP
- **Opción de cierre en puertas correderas: OPC00001 - 127 € PVP**

SISTEMA DE FIJACIÓN
DURBLOCK
MISAS DE TRABAJO



ENCIMERAS DE 1,5 MM DE ESPESOR PÁG. 83

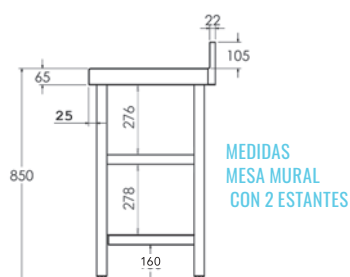
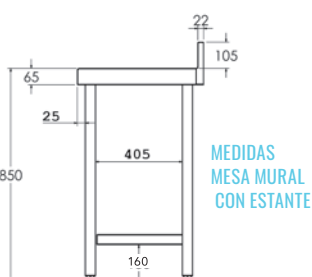

POSIBILIDAD DE CUSTOMIZAR EN LONGITUD

Indicar medida de longitud deseada, precio y código del modelo inmediatamente superior (*)



Medidas totales (mm)	Mesa con marco de refuerzo	PVP (€)	Mesa con estante	PVP (€)	Mesa con 2 estantes	PVP (€)	Mesa con puertas	PVP (€)
600 x 550 x 850	• FM055060	433	• FM155060	472	• FM255060	575	-	-
800 x 550 x 850	• FM055080	468	• FM155080	501	• FM255080	624	• FMP55080 PB	809
1000 x 550 x 850	• FM055100	488	• FM155100	514	• FM255100	661	• FMP55100 PC	1.035
1200 x 550 x 850	• FM055120	501	• FM155120	534	• FM255120	692	• FMP55120 PC	1.113
1400 x 550 x 850	• FM055140	545	• FM155140	579	• FM255140	764	• FMP55140 PC	1.220
1500 x 550 x 850	• FM055150	581	• FM155150	622	• FM255150	825	-	-
1600 x 550 x 850	• FM055160	616	• FM155160	661	• FM255160	873	• FMP55160 PC	1.314
1800 x 550 x 850	• FM055180	655	• FM155180	701	• FM255180	938	• FMP55180 PC	1.420
2000 x 550 x 850	• FM055200	689	• FM155200	740	• FM255200	999	• FMP55200 PC	1.537
2200 x 550 x 850	• FM055220	862	• FM155220	903	• FM255220	1.168	-	-
2400 x 550 x 850	• FM055240	899	• FM155240	941	• FM255240	1.225	-	-

· PB - Puertas Batientes / PC - Puertas Correderas



• 24/48HORAS EXPEDICIÓN • 3 DÍAS EXPEDICIÓN

MESAS DE TRABAJO GAMA 600

MESA CENTRAL

- Encimera y estante de acero inoxidable AISI 304 18/10 satinado con omegas de refuerzo.
- Frontal de 65 mm, totalmente soldado.
- En las mesas con marco de refuerzo existe la posibilidad de colocar el travesaño en posición central.
- Las mesas con puertas incluyen: plafones laterales, trasera y estante intermedio de acero inoxidable.
- Patas cuadradas de acero inoxidable de 40 x 40 mm para elevar la altura desde los 850 hasta los 920 mm.
- **Fácil montaje en 3 minutos.**
- **Los modelos con puertas se suministran montados.**
- **Posibilidad de envío montada:**
 Hasta 1200 mm: MF001200 - 114 € PVP
 Hasta 2000 mm: MF002000 - 152 € PVP
 Hasta 2800 mm: MF002800 - 188 € PVP
- **Opción de cierre en puertas correderas: OPC00001 - 127 € PVP**

SISTEMA DE FIJACIÓN
DURBLOCK
MESAS DE TRABAJO

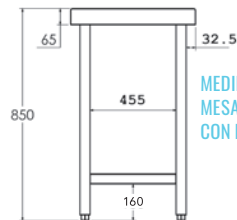

MEDIDAS MESA CENTRAL CON ESTANTE

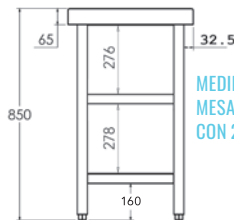

MEDIDAS MESA CENTRAL CON 2 ESTANTES

ENCIMERAS DE 1,5 MM DE ESPESOR PÁG. 83



POSIBILIDAD DE CUSTOMIZAR EN LONGITUD

Indicar medida de longitud deseada, precio y código del modelo inmediatamente superior (*)



Medidas totales (mm)	Mesa con marco de refuerzo	PVP (€)	Mesa con 1 estante	PVP (€)	Mesa con 2 estantes	PVP (€)	Mesa con puertas	PVP (€)	Mesa con puertas pasante	PVP (€)
600 x 600 x 850	• FC060060	465	• FC160060	480	• FC260060	596	-	-	-	-
700 x 600 x 850	• FC060070	469	• FC160070	487	• FC260070	609	-	-	-	-
800 x 600 x 850	• FC060080	477	• FC160080	499	• FC260080	636	• FCP60080 PB	809	-	-
900 x 600 x 850	• FC060090	480	• FC160090	507	• FC260090	657	-	-	-	-
1000 x 600 x 850	• FC060100	486	• FC160100	514	• FC260100	676	• FCP60100 PC	1.039	• FCPP6100	1.227
1100 x 600 x 850	• FC060110	497	• FC160110	520	• FC260110	688	-	-	-	-
1200 x 600 x 850	• FC060120	507	• FC160120	528	• FC260120	705	• FCP60120 PC	1.134	• FCPP6120	1.338
1300 x 600 x 850	• FC060130	530	• FC160130	551	• FC260130	743	-	-	-	-
1400 x 600 x 850	• FC060140	547	• FC160140	581	• FC260140	791	• FCP60140 PC	1.243	• FCPP6140	1.446
1500 x 600 x 850	• FC060150	558	• FC160150	602	• FC260150	821	-	-	-	-
1600 x 600 x 850	• FC060160	582	• FC160160	613	• FC260160	843	• FCP60160 PC	1.356	• FCPP6160	1.565
1700 x 600 x 850	• FC060170	602	• FC160170	655	• FC260170	900	-	-	-	-
1800 x 600 x 850	• FC060180	644	• FC160180	714	• FC260180	979	• FCP60180 PC	1.482	• FCPP6180	1.701
1900 x 600 x 850	• FC060190	655	• FC160190	721	• FC260190	993	-	-	-	-
2000 x 600 x 850	• FC060200	680	• FC160200	725	• FC260200	1.001	• FCP60200 PC	1.571	• FCPP6200	1.798
2200 x 600 x 850	• FC060220	849	• FC160220	881	• FC260220	1.166	• FCP60220 PC	1.916	• FCPP6220	2.120
2400 x 600 x 850	• FC060240	863	• FC160240	905	• FC260240	1.215	• FCP60240 PC	2.005	• FCPP6240	2.178
2600 x 600 x 850	• FC060260	909	• FC160260	959	• FC260260	1.306	• FCP60260 PC	2.088	• FCPP6260	2.240
2800 x 600 x 850	• FC060280	960	• FC160280	1.006	• FC260280	1.392	• FCP60280 PC	2.169	• FCPP6280	2.304

• PB - Puertas Batientes / PC - Puertas Correderas



MESA MURAL

- Encimera y estante de acero inoxidable AISI 304 18/10 satinado con omegas de refuerzo.
- Peto posterior de 105 mm y frontal de 65 mm en punto redondo sanitario, totalmente soldados.
- En las mesas con marco de refuerzo existe la posibilidad de colocar el travesaño en posición central.
- Las mesas con puertas incluyen: plafones laterales, trasera y estante intermedio de acero inoxidable.
- Patas cuadradas de acero inoxidable de 40 x 40 mm para elevar la altura desde los 850 hasta los 920 mm.
- **Fácil montaje en 3 minutos.**
- **Los modelos con puertas se suministran montados.**
- **Posibilidad de envío montada:**
Hasta 1200 mm: MF001200 - 114 € PVP
Hasta 2000 mm: MF002000 - 152 € PVP
Hasta 2800 mm: MF002800 - 188 € PVP
- **Opción de cierre en puertas correderas: OPC00001 - 127 € PVP**

SISTEMA DE FIJACIÓN
DURBLOCK
MESAS DE TRABAJO

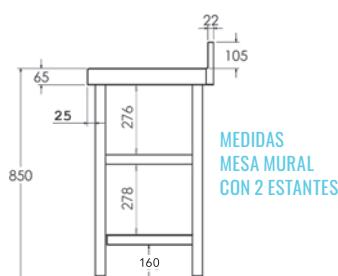
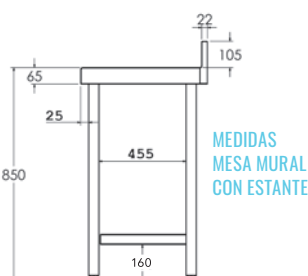

ENCIMERAS DE 1,5 MM DE ESPESOR PÁG. 83



POSIBILIDAD DE CUSTOMIZAR EN LONGITUD

Indicar medida de longitud deseada, precio y código del modelo inmediatamente superior (*)



Medidas totales (mm)	Mesa con marco de refuerzo	PVP (€)	Mesa con 1 estante	PVP (€)	Mesa con 2 estantes	PVP (€)	Mesa con puertas	PVP (€)
600 x 600 x 850	• FM061060	475	• FM161060	482	• FM260060	598	-	-
700 x 600 x 850	• FM061070	480	• FM161070	499	• FM260070	623	-	-
800 x 600 x 850	• FM060080	484	• FM160080	509	• FM260080	646	• FMP60080 PB	824
900 x 600 x 850	• FM060090	495	• FM160090	519	• FM260090	666	-	-
1000 x 600 x 850	• FM060100	501	• FM160100	523	• FM260100	682	• FMP60100 PC	1.056
1100 x 600 x 850	• FM060110	516	• FM160110	533	• FM260110	703	-	-
1200 x 600 x 850	• FM060120	523	• FM160120	544	• FM260120	722	• FMP60120 PC	1.149
1300 x 600 x 850	• FM060130	544	• FM160130	562	• FM260130	756	-	-
1400 x 600 x 850	• FM060140	564	• FM160140	589	• FM260140	800	• FMP60140 PC	1.262
1500 x 600 x 850	• FM060150	582	• FM160150	613	• FM260150	834	-	-
1600 x 600 x 850	• FM060160	597	• FM160160	627	• FM260160	858	• FMP60160 PC	1.374
1700 x 600 x 850	• FM060170	622	• FM160170	682	• FM260170	930	-	-
1800 x 600 x 850	• FM060180	666	• FM160180	726	• FM260180	993	• FMP60180 PC	1.505
1900 x 600 x 850	• FM060190	695	• FM160190	739	• FM260190	1.010	-	-
2000 x 600 x 850	• FM060200	703	• FM160200	758	• FM260200	1.035	• FMP60200 PC	1.596
2200 x 600 x 850	• FM060220	897	• FM160220	970	• FM260220	1.257	• FMP60220 PC	1.945
2400 x 600 x 850	• FM060240	918	• FM160240	993	• FM260240	1.302	• FMP60240 PC	2.037
2600 x 600 x 850	• FM060260	964	• FM160260	1.010	• FM260260	1.360	• FMP60260 PC	2.120
2800 x 600 x 850	• FM060280	1.010	• FM160280	1.058	• FM260280	1.444	• FMP60280 PC	2.202

• PB - Puertas Batientes / PC - Puertas Correderas



• 24/48 HORAS EXPEDICIÓN • 3 DÍAS EXPEDICIÓN

MESAS DE TRABAJO GAMA 700

MESA CENTRAL

- Encimera y estante de acero inoxidable AISI 304 18/10 satinado con omegas de refuerzo.
- Frontal de 65 mm en punto redondo, totalmente soldado.
- En las mesas con marco de refuerzo existe la posibilidad de colocar el travesaño en posición central.
- Las mesas con puertas incluyen: plafones laterales, trasera y estante intermedio de acero inoxidable.
- Patas cuadradas de acero inoxidable de 40 x 40 mm para elevar la altura desde los 850 hasta los 920 mm.
- **Fácil montaje en 3 minutos.**
- **Los modelos con puertas se suministran montados.**
- **Posibilidad de envío montada:**
Hasta 1200 mm: MF001200 - 114 € PVP
Hasta 2000 mm: MF002000 - 152 € PVP
Hasta 2800 mm: MF002800 - 188 € PVP
- **Opción de cierre en puertas correderas: OPC00001 - 127 € PVP**

SISTEMA DE FIJACIÓN
DURBLOCK
MESAS DE TRABAJO

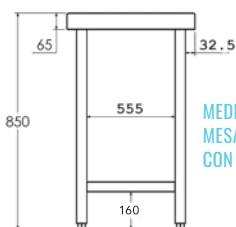

MEDIDAS MESA CENTRAL CON ESTANTE

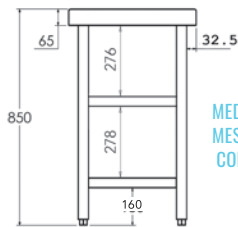

MEDIDAS MESA CENTRAL CON 2 ESTANTES

ENCIMERAS DE 1,5 MM DE ESPESOR PÁG. 83



POSIBILIDAD DE CUSTOMIZAR EN LONGITUD

Indicar medida de longitud deseada, precio y código del modelo inmediatamente superior (*)



Medidas totales (mm)	Mesa con marco de refuerzo	PVP (€)	Mesa con 1 estante	PVP (€)	Mesa con 2 estantes	PVP (€)	Mesa con puertas	PVP (€)	Mesa con puertas pasante	PVP (€)
600 x 700 x 850	FC070060	460	FC170060	480	FC270060	601	-	-	-	-
700 x 700 x 850	FC070070	465	FC170070	495	FC270070	628	-	-	-	-
800 x 700 x 850	FC070080	477	FC170080	513	FC270080	666	FCP70080 PB	839	-	-
900 x 700 x 850	FC070090	488	FC170090	523	FC270090	682	-	-	-	-
1000 x 700 x 850	FC070100	508	FC170100	544	FC270100	713	FCP70100 PC	1.077	FCPP7100	1.270
1100 x 700 x 850	FC070110	520	FC170110	548	FC270110	733	-	-	-	-
1200 x 700 x 850	FC070120	524	FC170120	560	FC270120	763	FCP70120 PC	1.175	FCPP7120	1.385
1300 x 700 x 850	FC070130	560	FC170130	600	FC270130	814	-	-	-	-
1400 x 700 x 850	FC070140	596	FC170140	649	FC270140	876	FCP70140 PC	1.286	FCPP7140	1.498
1500 x 700 x 850	FC070150	604	FC170150	661	FC270150	902	-	-	-	-
1600 x 700 x 850	FC070160	613	FC170160	673	FC270160	942	FCP70160 PC	1.402	FCPP7160	1.621
1700 x 700 x 850	FC070170	645	FC170170	725	FC270170	1.005	-	-	-	-
1800 x 700 x 850	FC070180	687	FC170180	778	FC270180	1.066	FCP70180 PC	1.534	FCPP7180	1.761
1900 x 700 x 850	FC070190	715	FC170190	800	FC270190	1.091	-	-	-	-
2000 x 700 x 850	FC070200	749	FC170200	813	FC270200	1.112	FCP70200 PC	1.626	FCPP7200	1.861
2200 x 700 x 850	FC070220	868	FC170220	918	FC270220	1.223	FCP70220 PC	1.984	FCPP7220	2.195
2400 x 700 x 850	FC070240	940	FC170240	954	FC270240	1.270	FCP70240 PC	2.076	FCPP7240	2.255
2600 x 700 x 850	FC070260	994	FC170260	1.045	FC270260	1.409	FCP70260 PC	2.162	FCPP7260	2.318
2800 x 700 x 850	FC070280	1.045	FC170280	1.099	FC270280	1.500	FCP70280 PC	2.245	FCPP7280	2.386

· PB - Puertas Batientes / PC - Puertas Correderas



MESA MURAL

- Encimera y estante de acero inoxidable AISI 304 18/10 satinado con omegas de refuerzo.
- Peto posterior de 105 mm y frontal de 65 mm en punto redondo sanitario, totalmente soldados.
- En las mesas con marco de refuerzo existe la posibilidad de colocar el travesaño en posición central.
- Las mesas con puertas incluyen: plafones laterales, trasera y estante intermedio de acero inoxidable.
- Patas cuadradas de acero inoxidable de 40 x 40 mm para elevar la altura desde los 850 hasta los 920 mm.
- **Fácil montaje en 3 minutos.**
- **Los modelos con puertas se suministran montados.**
- **Posibilidad de envío montada:**
Hasta 1200 mm: MF001200 - 114 € PVP
Hasta 2000 mm: MF002000 - 152 € PVP
Hasta 2800 mm: MF002800 - 188 € PVP
- **Opción de cierre en puertas correderas: OPC00001 - 127 € PVP**

SISTEMA DE FUNDICIÓN
DURBLOCK
MESAS DE TRABAJO

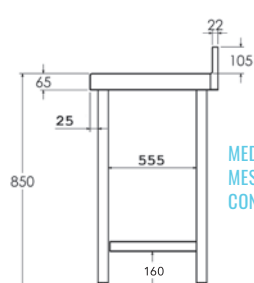

MEDIDAS
MESA MURAL
CON ESTANTE

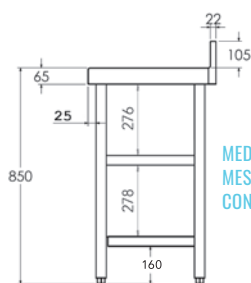

MEDIDAS
MESA MURAL
CON 2 ESTANTES

ENCIMERAS DE 1,5 MM DE ESPESOR PÁG. 83



POSIBILIDAD DE CUSTOMIZAR EN LONGITUD

Indicar medida de longitud deseada, precio y código del modelo inmediatamente superior (*)



Medidas totales (mm)	Mesa con marco de refuerzo	PVP (€)	Mesa con 1 estante	PVP (€)	Mesa con 2 estantes	PVP (€)	Mesa con puertas	PVP (€)
600 x 700 x 850	• FM070060	479	• FM170060	490	• FM270060	609	-	-
700 x 700 x 850	• FM071070	480	• FM170070	511	• FM270070	645	-	-
800 x 700 x 850	• FM070080	489	• FM170080	526	• FM270080	678	• FMP70080 PB	851
900 x 700 x 850	• FM070090	512	• FM170090	544	• FM270090	704	-	-
1000 x 700 x 850	• FM070100	539	• FM170100	565	• FM270100	737	• FMP70100 PC	1.093
1100 x 700 x 850	• FM070110	555	• FM170110	580	• FM270110	761	-	-
1200 x 700 x 850	• FM070120	573	• FM170120	596	• FM270120	798	• FMP70120 PC	1.190
1300 x 700 x 850	• FM070130	596	• FM170130	627	• FM270130	842	-	-
1400 x 700 x 850	• FM070140	628	• FM170140	660	• FM270140	886	• FMP70140 PC	1.305
1500 x 700 x 850	• FM070150	645	• FM170150	698	• FM270150	937	-	-
1600 x 700 x 850	• FM070160	655	• FM170160	704	• FM270160	975	• FMP70160 PC	1.422
1700 x 700 x 850	• FM070170	659	• FM170170	749	• FM270170	1.031	-	-
1800 x 700 x 850	• FM070180	712	• FM170180	794	• FM270180	1.084	• FMP70180 PC	1.557
1900 x 700 x 850	• FM070190	766	• FM170190	829	• FM270190	1.122	-	-
2000 x 700 x 850	• FM070200	808	• FM170200	866	• FM270200	1.166	• FMP70200 PC	1.651
2200 x 700 x 850	• FM070220	891	• FM170220	973	• FM270220	1.278	• FMP70220 PC	2.014
2400 x 700 x 850	• FM070240	915	• FM170240	993	• FM270240	1.310	• FMP70240 PC	2.108
2600 x 700 x 850	• FM070260	966	• FM170260	1.019	• FM270260	1.382	• FMP70260 PC	2.195
2800 x 700 x 850	• FM070280	1.019	• FM170280	1.070	• FM270280	1.473	• FMP70280 PC	2.279

• PB - Puertas Batientes / PC - Puertas Correderas



• 24/48 HORAS EXPEDICIÓN • 3 DÍAS EXPEDICIÓN

MESAS DE TRABAJO GAMA 800

MESA CENTRAL

- Encimera y estante de acero inoxidable AISI 304 18/10 satinado con omegas de refuerzo.
- Frontal de 65 mm en punto redondo, totalmente soldado.
- En las mesas con marco de refuerzo existe la posibilidad de colocar el travesaño en posición central.
- Las mesas con puertas incluyen: plafones laterales, trasera y estante intermedio de acero inoxidable.
- Patas cuadradas de acero inoxidable de 40 x 40 mm para elevar la altura desde los 850 hasta los 920 mm.
- **Fácil montaje en 3 minutos.**
- **Los modelos con puertas se suministran montados.**
- **Posibilidad de envío montada:**
 Hasta 1200 mm: MF001200 - 114 € PVP
 Hasta 2000 mm: MF002000 - 152 € PVP
 Hasta 2800 mm: MF002800 - 188 € PVP
- **Opción de cierre en puertas correderas: OPC00001 - 127 € PVP**

SISTEMA DE FIJACIÓN
DURBLOCK
MESAS DE TRABAJO

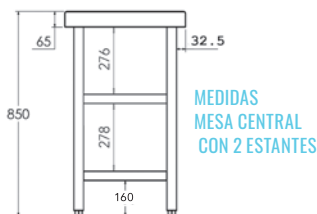
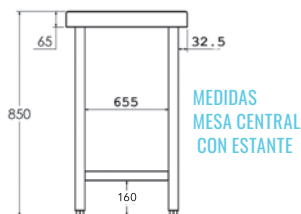

ENCIMERAS DE 1,5 MM DE ESPESOR PÁG. 83



POSIBILIDAD DE CUSTOMIZAR EN LONGITUD

Indicar medida de longitud deseada, precio y código del modelo inmediatamente superior (•)



Medidas totales (mm)	Mesa con marco de refuerzo	PVP (€)	Mesa con 1 estante	PVP (€)	Mesa con 2 estantes	PVP (€)	Mesa con puertas	PVP (€)	Mesa con puertas pasante	PVP (€)
600 x 800 x 850	• FC080060	558	• FC180060	586	• FC280060	746	-	-	-	-
700 x 800 x 850	• FC080070	574	• FC180070	601	• FC280070	770	-	-	-	-
800 x 800 x 850	• FC080080	588	• FC180080	621	• FC280080	796	• FCP80080 PB	915	-	-
900 x 800 x 850	• FC080090	605	• FC180090	633	• FC280090	814	-	-	-	-
1000 x 800 x 850	• FC080100	625	• FC180100	659	• FC280100	842	• FCP80100 PC	1.155	• FCPP8100	1.368
1100 x 800 x 850	• FC080110	632	• FC180110	665	• FC280110	872	-	-	-	-
1200 x 800 x 850	• FC080120	638	• FC180120	673	• FC280120	902	• FCP80120 PC	1.262	• FCPP8120	1.485
1300 x 800 x 850	• FC080130	698	• FC180130	734	• FC280130	966	-	-	-	-
1400 x 800 x 850	• FC080140	756	• FC180140	793	• FC280140	1.035	• FCP80140 PC	1.386	• FCPP8140	1.618
1500 x 800 x 850	• FC080150	762	• FC180150	800	• FC280150	1.057	-	-	-	-
1600 x 800 x 850	• FC080160	773	• FC180160	805	• FC280160	1.089	• FCP80160 PC	1.510	• FCPP8160	1.747
1700 x 800 x 850	• FC080170	829	• FC180170	877	• FC280170	1.176	-	-	-	-
1800 x 800 x 850	• FC080180	895	• FC180180	943	• FC280180	1.257	• FCP80180 PC	1.622	• FCPP8180	1.839
1900 x 800 x 850	• FC080190	909	• FC180190	959	• FC280190	1.279	-	-	-	-
2000 x 800 x 850	• FC080200	925	• FC180200	973	• FC280200	1.290	• FCP80200 PC	1.762	• FCPP8200	1.915
2200 x 800 x 850	• FC080220	1.097	• FC180220	1.146	• FC280220	1.492	• FCP80220 PC	2.124	• FCPP8220	2.325
2400 x 800 x 850	• FC080240	1.156	• FC180240	1.213	• FC280240	1.572	• FCP80240 PC	2.226	• FCPP8240	2.435
2600 x 800 x 850	• FC080260	1.210	• FC180260	1.265	• FC280260	1.639	• FCP80260 PC	2.318	• FCPP8260	2.536
2800 x 800 x 850	• FC080280	1.267	• FC180280	1.329	• FC280280	1.739	• FCP80280 PC	2.403	• FCPP8280	2.608

• PB - Puertas Batientes / PC - Puertas Correderas



MESA MURAL

- Encimera y estante de acero inoxidable AISI 304 18/10 satinado con omegas de refuerzo.
- Peto posterior de 105 mm y frontal de 65 mm en punto redondo sanitario, totalmente soldados.
- En las mesas con marco de refuerzo existe la posibilidad de colocar el travesaño en posición central.
- Las mesas con puertas incluyen: plafones laterales, trasera y estante intermedio de acero inoxidable.
- Patas cuadradas de acero inoxidable de 40 x 40 mm para elevar la altura desde los 850 hasta los 920 mm.
- **Fácil montaje en 3 minutos.**
- **Los modelos con puertas se suministran montados.**
- **Posibilidad de envío montada:**
Hasta 1200 mm: MF001200 - 114 € PVP
Hasta 2000 mm: MF002000 - 152 € PVP
Hasta 2800 mm: MF002800 - 188 € PVP
- **Opción de cierre en puertas correderas: OPC00001 - 127 € PVP**

SISTEMA DE FIJACIÓN
DURBLOCK
MESAS DE TRABAJO

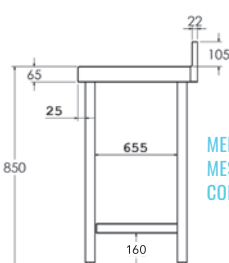

MEDIDAS
MESA MURAL
CON ESTANTE

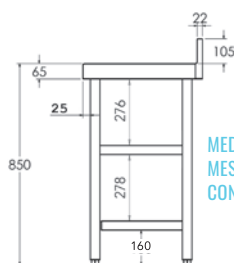

MEDIDAS
MESA MURAL
CON 2 ESTANTES

ENCIMERAS DE 1,5 MM DE ESPESOR PÁG. 83



POSIBILIDAD DE CUSTOMIZAR EN LONGITUD

Indicar medida de longitud deseada, precio y código del modelo inmediatamente superior (*)



Medidas totales (mm)	Mesa con marco de refuerzo	PVP (€)	Mesa con 1 estante	PVP (€)	Mesa con 2 estantes	PVP (€)	Mesa con puertas	PVP (€)
600 x 800 x 850	• FM080060	579	• FM181060	608	• FM280060	768	-	-
700 x 800 x 850	• FM080070	597	• FM181070	625	• FM280070	793	-	-
800 x 800 x 850	• FM080080	610	• FM180080	645	• FM280080	821	• FMP80080 PB	925
900 x 800 x 850	• FM080090	630	• FM180090	658	• FM280090	838	-	-
1000 x 800 x 850	• FM080100	653	• FM180100	673	• FM280100	858	• FMP80100 PC	1.165
1100 x 800 x 850	• FM080110	658	• FM180110	692	• FM280110	899	-	-
1200 x 800 x 850	• FM080120	678	• FM180120	725	• FM280120	954	• FMP80120 PC	1.276
1300 x 800 x 850	• FM080130	725	• FM180130	762	• FM280130	998	-	-
1400 x 800 x 850	• FM080140	773	• FM180140	800	• FM280140	1.042	• FMP80140 PC	1.399
1500 x 800 x 850	• FM080150	793	• FM180150	832	• FM280150	1.089	-	-
1600 x 800 x 850	• FM080160	803	• FM180160	838	• FM280160	1.121	• FMP80160 PC	1.526
1700 x 800 x 850	• FM080170	862	• FM180170	869	• FM280170	1.167	-	-
1800 x 800 x 850	• FM080180	919	• FM180180	942	• FM280180	1.256	• FMP80180 PC	1.639
1900 x 800 x 850	• FM080190	947	• FM180190	998	• FM280190	1.316	-	-
2000 x 800 x 850	• FM080200	961	• FM180200	1.010	• FM280200	1.341	• FMP80200 PC	1.780
2200 x 800 x 850	• FM080220	1.140	• FM180220	1.194	• FM280220	1.539	• FMP80220 PC	2.145
2400 x 800 x 850	• FM080240	1.201	• FM180240	1.262	• FM280240	1.622	• FMP80240 PC	2.247
2600 x 800 x 850	• FM080260	1.260	• FM180260	1.314	• FM280260	1.689	• FMP80260 PC	2.340
2800 x 800 x 850	• FM080280	1.318	• FM180280	1.381	• FM280280	1.792	• FMP80280 PC	2.427

• PB - Puertas Batientes / PC - Puertas Correderas



• 24/48 HORAS EXPEDICIÓN • 3 DÍAS EXPEDICIÓN

MESAS DE TRABAJO GAMA 900

MESA CENTRAL

- Encimera y estante de acero inoxidable AISI 304 18/10 satinado con omegas de refuerzo.
- Frontal de 65 mm en punto redondo, totalmente soldado.
- En las mesas con marco de refuerzo existe la posibilidad de colocar el travesaño en posición central.
- Las mesas con puertas incluyen: plafones laterales, trasera y estante intermedio de acero inoxidable.
- Patas cuadradas de acero inoxidable de 40 x 40 mm para elevar la altura desde los 850 hasta los 920 mm.
- **Fácil montaje en 3 minutos.**
- **Los modelos con puertas se suministran montados.**
- **Posibilidad de envío montada:**
 Hasta 1200 mm: MF001200 - 114 € PVP
 Hasta 2000 mm: MF002000 - 152 € PVP
 Hasta 2800 mm: MF002800 - 188 € PVP
- **Opción de cierre en puertas correderas: OPC00001 - 127 € PVP**

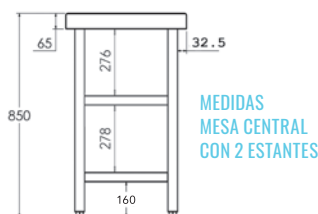
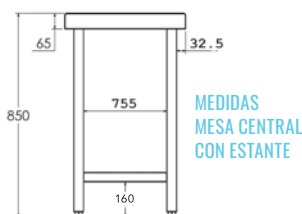

ENCIMERAS DE 1,5 MM DE ESPESOR PÁG. 83



POSIBILIDAD DE CUSTOMIZAR EN LONGITUD

Indicar medida de longitud deseada, precio y código del modelo inmediatamente superior (*)



Medidas totales (mm)	Mesa con marco de refuerzo	PVP (€)	Mesa con 1 estante	PVP (€)	Mesa con 2 estantes	PVP (€)	Mesa con puertas	PVP (€)	Mesa con puertas pasante	PVP (€)
600 x 900 x 850	• FC090060	637	• FC190060	670	• FC290060	849	-	-	-	-
700 x 900 x 850	• FC090070	659	• FC190070	690	• FC290070	879	-	-	-	-
800 x 900 x 850	• FC090080	680	• FC190080	707	• FC290080	905	• FCP90080 PB	998	-	-
900 x 900 x 850	• FC090090	701	• FC190090	735	• FC290090	936	-	-	-	-
1000 x 900 x 850	• FC090100	722	• FC190100	760	• FC290100	965	• FCP90100 PC	1.258	• FCPP9100	1.478
1100 x 900 x 850	• FC090110	729	• FC190110	764	• FC290110	996	-	-	-	-
1200 x 900 x 850	• FC090120	737	• FC190120	773	• FC290120	1.028	• FCP90120 PC	1.376	• FCPP9120	1.603
1300 x 900 x 850	• FC090130	781	• FC190130	824	• FC290130	1.086	-	-	-	-
1400 x 900 x 850	• FC090140	827	• FC190140	906	• FC290140	1.178	• FCP90140 PC	1.510	• FCPP9140	1.745
1500 x 900 x 850	• FC090150	875	• FC190150	923	• FC290150	1.210	-	-	-	-
1600 x 900 x 850	• FC090160	882	• FC190160	941	• FC290160	1.260	• FCP90160 PC	1.645	• FCPP9160	1.889
1700 x 900 x 850	• FC090170	934	• FC190170	975	• FC290170	1.307	-	-	-	-
1800 x 900 x 850	• FC090180	993	• FC190180	1.033	• FC290180	1.381	• FCP90180 PC	1.768	• FCPP9180	1.986
1900 x 900 x 850	• FC090190	1.027	• FC190190	1.066	• FC290190	1.427	-	-	-	-
2000 x 900 x 850	• FC090200	1.064	• FC190200	1.121	• FC290200	1.489	• FCP90200 PC	1.920	• FCPP9200	2.067
2200 x 900 x 850	• FC090220	1.245	• FC190220	1.285	• FC290220	1.669	• FCP90220 PC	2.315	• FCPP9220	2.509
2400 x 900 x 850	• FC090240	1.299	• FC190240	1.339	• FC290240	1.737	• FCP90240 PC	2.426	• FCPP9240	2.629
2600 x 900 x 850	• FC090260	1.354	• FC190260	1.394	• FC290260	1.832	• FCP90260 PC	2.527	• FCPP9260	2.737
2800 x 900 x 850	• FC090280	1.410	• FC190280	1.454	• FC290280	1.929	• FCP90280 PC	2.621	• FCPP9280	2.819

• PB - Puertas Batientes / PC - Puertas Correderas



MESA MURAL

- Encimera y estante de acero inoxidable AISI 304 18/10 satinado con omegas de refuerzo.
- Peto posterior de 105 mm y frontal de 65 mm en punto redondo sanitario, totalmente soldados.
- En las mesas con marco de refuerzo existe la posibilidad de colocar el travesaño en posición central.
- Las mesas con puertas incluyen: plafones laterales, trasera y estante intermedio de acero inoxidable.
- Patas cuadradas de acero inoxidable de 40 x 40 mm para elevar la altura desde los 850 hasta los 920 mm.
- **Fácil montaje en 3 minutos.**
- **Los modelos con puertas se suministran montados.**
- **Posibilidad de envío montada:**
Hasta 1200 mm: MF001200 - 114 € PVP
Hasta 2000 mm: MF002000 - 152 € PVP
Hasta 2800 mm: MF002800 - 188 € PVP
- **Opción de cierre en puertas correderas: OPC00001 - 127 € PVP**

SISTEMA DE FIJACIÓN
DURBLOCK
MESAS DE TRABAJO

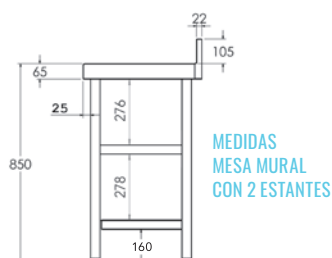
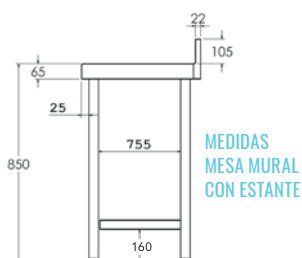

ENCIMERAS DE 1,5 MM DE ESPESOR PÁG. 83



POSIBILIDAD DE CUSTOMIZAR EN LONGITUD

Indicar medida de longitud deseada, precio y código del modelo inmediatamente superior (*)



Medidas totales (mm)	Mesa con marco de refuerzo	PVP (€)	Mesa con 1 estante	PVP (€)	Mesa con 2 estantes	PVP (€)	Mesa con puertas	PVP (€)
600 x 900 x 850	• FM090060	602	• FM190060	633	• FM290060	813	-	-
700 x 900 x 850	• FM090070	621	• FM190070	653	• FM290070	839	-	-
800 x 900 x 850	• FM090080	635	• FM190080	670	• FM290080	865	• FMP90080 PB	1.007
900 x 900 x 850	• FM090090	657	• FM190090	684	• FM290090	885	-	-
1000 x 900 x 850	• FM090100	677	• FM190100	700	• FM290100	906	• FMP90100 PC	1.269
1100 x 900 x 850	• FM090110	684	• FM190110	721	• FM290110	951	-	-
1200 x 900 x 850	• FM090120	704	• FM190120	756	• FM290120	1.009	• FMP90120 PC	1.390
1300 x 900 x 850	• FM090130	756	• FM190130	793	• FM290130	1.056	-	-
1400 x 900 x 850	• FM090140	803	• FM190140	832	• FM290140	1.103	• FMP90140 PC	1.526
1500 x 900 x 850	• FM090150	826	• FM190150	864	• FM290150	1.155	-	-
1600 x 900 x 850	• FM090160	836	• FM190160	872	• FM290160	1.189	• FMP90160 PC	1.663
1700 x 900 x 850	• FM090170	898	• FM190170	905	• FM290170	1.237	-	-
1800 x 900 x 850	• FM090180	956	• FM190180	979	• FM290180	1.329	• FMP90180 PC	1.787
1900 x 900 x 850	• FM090190	986	• FM190190	1.036	• FM290190	1.395	-	-
2000 x 900 x 850	• FM090200	1.000	• FM190200	1.053	• FM290200	1.421	• FMP90200 PC	1.940
2200 x 900 x 850	• FM090220	1.187	• FM190220	1.242	• FM290220	1.625	• FMP90220 PC	2.338
2400 x 900 x 850	• FM090240	1.247	• FM190240	1.311	• FM290240	1.710	• FMP90240 PC	2.451
2600 x 900 x 850	• FM090260	1.308	• FM190260	1.367	• FM290260	1.805	• FMP90260 PC	2.552
2800 x 900 x 850	• FM090280	1.370	• FM190280	1.437	• FM290280	1.912	• FMP90280 PC	2.645

• PB - Puertas Batientes / PC - Puertas Correderas



• 24/48 HORAS EXPEDICIÓN • 3 DÍAS EXPEDICIÓN

MESAS DE TRABAJO CON PUERTAS Y CAJONES GAMA 600/700

MESA CENTRAL

- Fabricada en acero inoxidable AISI 304 18/10.
- Encimera y estante con omegas de refuerzo.
- Frontal de 65 mm en punto redondo, totalmente soldado.
- Estante con soportes de gran robustez.
- Patas cuadradas de acero inoxidable de 40 x 40 mm para elevar la altura desde los 850 hasta los 920 mm.
- Puertas correderas con deslizamiento de gran suavidad, sin guías inferiores para facilitar la limpieza.
- Módulo con 3 cajones incluido.
- Medida útil del cajón 290 x 435 x 109 mm.
- **Se suministra montada.**
- **Opción de cierre en puertas OPC00001 - 127 € PVP**

MEDIDAS MESA CENTRAL CON PUERTAS Y CAJONES

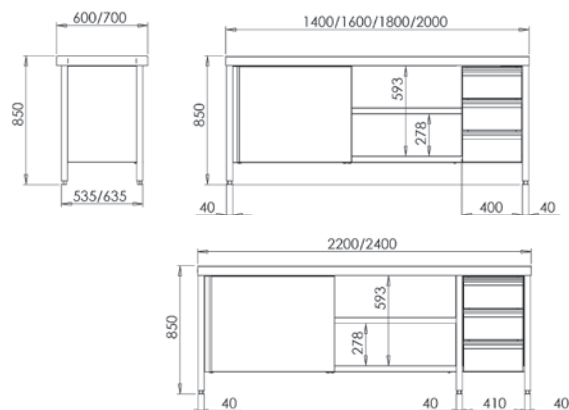

POSIBILIDAD DE CUSTOMIZAR EN LONGITUD

Indicar medida de longitud deseada, precio y código del modelo inmediatamente superior (*)

ENCIMERAS DE 1,5 MM DE ESPESOR PÁG. 83

SISTEMA DE FIJACIÓN
DURBLOCK
MESAS DE TRABAJO



GAMA 600

Medidas totales (mm)	Puertas correderas y cajones derecha PVP (€)	Puertas correderas y cajones izquierda PVP (€)
1400 x 600 x 850	• FCPBD614 2.032	• FCPBI614 2.032
1600 x 600 x 850	• FCPBD616 2.138	• FCPBI616 2.138
1800 x 600 x 850	• FCPBD618 2.229	• FCPBI618 2.229
2000 x 600 x 850	• FCPBD620 2.344	• FCPBI620 2.344
2200 x 600 x 850	• FCPBD622 2.490	• FCPBI622 2.490
2400 x 600 x 850	• FCPBD624 2.640	• FCPBI624 2.640

GAMA 700

Medidas totales (mm)	Puertas correderas y cajones derecha PVP (€)	Puertas correderas y cajones izquierda PVP (€)
1400 x 700 x 850	• FCPBD714 2.076	• FCPBI714 2.076
1600 x 700 x 850	• FCPBD716 2.246	• FCPBI716 2.246
1800 x 700 x 850	• FCPBD718 2.357	• FCPBI718 2.357
2000 x 700 x 850	• FCPBD720 2.452	• FCPBI720 2.452
2200 x 700 x 850	• FCPBD722 2.608	• FCPBI722 2.608
2400 x 700 x 850	• FCPBD724 2.762	• FCPBI724 2.762



MESA MURAL

- Fabricada en acero inoxidable AISI 304 18/10.
- Encimera y estante con omegas de refuerzo.
- Peto posterior de 105 mm y frontal de 65 mm en punto redondo sanitario, totalmente soldados.
- Estante con soportes de gran robustez.
- Patas cuadradas de acero inoxidable de 40 x 40 mm para elevar la altura desde los 850 hasta los 920 mm.
- Puertas correderas con deslizamiento de gran suavidad, sin guías inferiores para facilitar la limpieza.
- Módulo con 3 cajones incluido.
- Medida útil del cajón 290 x 435 x 109 mm.
- **Se suministra montada.**
- **Opción de cierre en puertas OPC00001 - 127 € PVP**

MEDIDAS MESA MURAL CON PUERTAS Y CAJONES



POSIBILIDAD DE CUSTOMIZAR EN LONGITUD

Indicar medida de longitud deseada, precio y código del modelo inmediatamente superior (*)

ENCIMERAS DE 1,5 MM DE ESPESOR PÁG. 83

SISTEMA DE FIJACIÓN
DURBLOCK
MESAS DE TRABAJO



GAMA 600

Medidas totales (mm)	Puertas correderas y cajones derecha PVP (€)	Puertas correderas y cajones izquierda PVP (€)
1400 x 600 x 850	• FMPBD614 2.043	• FMPBI614 2.043
1600 x 600 x 850	• FMPBD616 2.149	• FMPBI616 2.149
1800 x 600 x 850	• FMPBD618 2.243	• FMPBI618 2.243
2000 x 600 x 850	• FMPBD620 2.361	• FMPBI620 2.361
2200 x 600 x 850	• FMPBD622 2.497	• FMPBI622 2.497
2400 x 600 x 850	• FMPBD624 2.657	• FMPBI624 2.657

GAMA 700

Medidas totales (mm)	Puertas correderas y cajones derecha PVP (€)	Puertas correderas y cajones izquierda PVP (€)
1400 x 700 x 850	• FMPBD714 2.089	• FMPBI714 2.089
1600 x 700 x 850	• FMPBD716 2.257	• FMPBI716 2.257
1800 x 700 x 850	• FMPBD718 2.371	• FMPBI718 2.371
2000 x 700 x 850	• FMPBD720 2.468	• FMPBI720 2.468
2200 x 700 x 850	• FMPBD722 2.619	• FMPBI722 2.619
2400 x 700 x 850	• FMPBD724 2.778	• FMPBI724 2.778



• 24/48 HORAS EXPEDICIÓN • 3 DÍAS EXPEDICIÓN

MESAS DE TRABAJO CON CUBETA GAMA 600/700



MESA MURAL CON CUBETA Y MARCO DE REFUERZO

- Fabricada con encimera de acero inoxidable AISI 304 18/10.
- Provista de omegas de refuerzo para una mayor robustez.
- Peto posterior de 105 mm y frontal de 65 mm en punto redondo sanitario, totalmente soldados.
- Cubeta soldada de 500 x 400 x 250 mm.
- Patas cuadradas de acero inoxidable de 40 x 40 mm para elevar la altura desde los 850 hasta los 920 mm.
- **Fácil montaje en 3 minutos.**
- **Posibilidad de envío montada:**
Hasta 1200 mm: MF001200 - 114 € PVP
Hasta 2000 mm: MF002000 - 152 € PVP
Hasta 2800 mm: MF002800 - 188 € PVP

SISTEMA DE FIJACIÓN
DURBLOCK
MESAS DE TRABAJO



PRODUCTOS RELACIONADOS

GRIFERÍA pág. 42



POSIBILIDAD DE CUSTOMIZAR EN LONGITUD

Indicar medida de longitud deseada, precio y código del modelo inmediatamente superior (*)



GAMA 600

Medidas totales (mm)	Cubeta derecha PVP (€)	Cubeta izquierda PVP (€)	Cubeta central PVP (€)
1000 x 600 x 850	● FCDR6010 670	● FCIR6010 670	-
1200 x 600 x 850	● FCDR6012 704	● FCIR6012 704	-
1400 x 600 x 850	● FCDR6014 766	● FCIR6014 766	-
1500 x 600 x 850	● FCDR6015 789	● FCIR6015 789	● FCCR6015 789
1600 x 600 x 850	● FCDR6016 813	● FCIR6016 813	● FCCR6016 813
1800 x 600 x 850	● FCDR6018 859	● FCIR6018 859	● FCCR6018 859
2000 x 600 x 850	● FCDR6020 927	● FCIR6020 927	● FCCR6020 927
2200 x 600 x 850	● FCDR6022 1.136	● FCIR6022 1.136	-
2400 x 600 x 850	● FCDR6024 1.163	● FCIR6024 1.163	-
2600 x 600 x 850	● FCDR6026 1.222	● FCIR6026 1.222	-
2800 x 600 x 850	● FCDR6028 1.281	● FCIR6028 1.281	-

GAMA 700

Medidas totales (mm)	Cubeta derecha PVP (€)	Cubeta izquierda PVP (€)	Cubeta central PVP (€)
1000 x 700 x 850	● FCDR7010 829	● FCIR7010 829	-
1200 x 700 x 850	● FCDR7012 847	● FCIR7012 847	-
1400 x 700 x 850	● FCDR7014 885	● FCIR7014 885	-
1500 x 700 x 850	● FCDR7015 913	● FCIR7015 913	● FCCR7015 913
1600 x 700 x 850	● FCDR7016 940	● FCIR7016 940	● FCCR7016 940
1800 x 700 x 850	● FCDR7018 1.030	● FCIR7018 1.030	● FCCR7018 1.030
2000 x 700 x 850	● FCDR7020 1.081	● FCIR7020 1.081	● FCCR7020 1.081
2200 x 700 x 850	● FCDR7022 1.145	● FCIR7022 1.145	-
2400 x 700 x 850	● FCDR7024 1.177	● FCIR7024 1.177	-
2600 x 700 x 850	● FCDR7026 1.244	● FCIR7026 1.244	-
2800 x 700 x 850	● FCDR7028 1.311	● FCIR7028 1.311	-



MESAS DE TRABAJO CON CUBETA Y ESTANTE GAMA 600/700

MESA MURAL CON CUBETA Y ESTANTE

- Fabricada con encimera de acero inoxidable AISI 304 18/10.
- Provista de omegas de refuerzo para una mayor robustez.
- Peto posterior de 105 mm y frontal de 65 mm en punto redondo sanitario, totalmente soldados.
- Cubeta soldada de 500 x 400 x 250 mm.
- Patas cuadradas de acero inoxidable de 40 x 40 mm para elevar la altura desde los 850 hasta los 920 mm.
- **Fácil montaje en 3 minutos.**
- **Posibilidad de envío montada:**
 Hasta 1200 mm: MF001200 - 114 € PVP
 Hasta 2000 mm: MF002000 - 152 € PVP
 Hasta 2800 mm: MF002800 - 188 € PVP



PRODUCTOS RELACIONADOS

GRIFERÍA pág. 42



POSIBILIDAD DE CUSTOMIZAR EN LONGITUD

Indicar medida de longitud deseada, precio y código del modelo inmediatamente superior (*)



GAMA 600

Medidas totales (mm)	Cubeta derecha PVP (€)	Cubeta izquierda PVP (€)	Cubeta central PVP (€)
1000 x 600 x 850	• FCDE6010 705	• FCIE6010 705	-
1200 x 600 x 850	• FCDE6012 739	• FCIE6012 739	-
1400 x 600 x 850	• FCDE6014 805	• FCIE6014 805	-
1500 x 600 x 850	• FCDE6015 837	• FCIE6015 837	• FCCE6015 837
1600 x 600 x 850	• FCDE6016 860	• FCIE6016 860	• FCCE6016 860
1800 x 600 x 850	• FCDE6018 936	• FCIE6018 936	• FCCE6018 936
2000 x 600 x 850	• FCDE6020 1.001	• FCIE6020 1.001	• FCCE6020 1.001
2200 x 600 x 850	• FCDE6022 1.235	• FCIE6022 1.235	-
2400 x 600 x 850	• FCDE6024 1.261	• FCIE6024 1.261	-
2600 x 600 x 850	• FCDE6026 1.294	• FCIE6026 1.294	-
2800 x 600 x 850	• FCDE6028 1.354	• FCIE6028 1.354	-

GAMA 700

Medidas totales (mm)	Cubeta derecha PVP (€)	Cubeta izquierda PVP (€)	Cubeta central PVP (€)
1000 x 700 x 850	• FCDE7010 873	• FCIE7010 873	-
1200 x 700 x 850	• FCDE7012 885	• FCIE7012 885	-
1400 x 700 x 850	• FCDE7014 934	• FCIE7014 934	-
1500 x 700 x 850	• FCDE7015 982	• FCIE7015 982	• FCCE7015 982
1600 x 700 x 850	• FCDE7016 1.009	• FCIE7016 1.009	• FCCE7016 1.009
1800 x 700 x 850	• FCDE7018 1.134	• FCIE7018 1.134	• FCCE7018 1.134
2000 x 700 x 850	• FCDE7020 1.163	• FCIE7020 1.163	• FCCE7020 1.163
2200 x 700 x 850	• FCDE7022 1.251	• FCIE7022 1.251	-
2400 x 700 x 850	• FCDE7024 1.278	• FCIE7024 1.278	-
2600 x 700 x 850	• FCDE7026 1.322	• FCIE7026 1.322	-
2800 x 700 x 850	• FCDE7028 1.390	• FCIE7028 1.390	-



• 24/48 HORAS EXPEDICIÓN • 3 DÍAS EXPEDICIÓN

MESAS DE TRABAJO CON PERFIL SALVAAGUAS Y CUBETA GAMA 600/700

PRODUCTOS RELACIONADOS

GRIFERÍA pág. 42

MESA MURAL CON PERFIL SALVAAGUAS, CUBETA Y MARCO DE REFUERZO

- Fabricada con encimera de acero inoxidable AISI 304 18/10, satinado.
- Perfil perimetral con salvaaguas.
- Provista de omegas de refuerzo para una mayor robustez.
- Peto posterior de 105 mm y frontal de 65 mm en punto redondo sanitario, totalmente soldados.
- Cubeta soldada de 500 x 400 x 250 mm.
- Patas cuadradas de acero inoxidable de 40 x 40 mm para elevar la altura desde los 850 hasta los 920 mm.
- **Fácil montaje en 3 minutos.**
- **Posibilidad de envío montada:**
Hasta 1200 mm: MF001200 - 114 € PVP
Hasta 2000 mm: MF002000 - 152 € PVP
Hasta 2800 mm: MF002800 - 188 € PVP

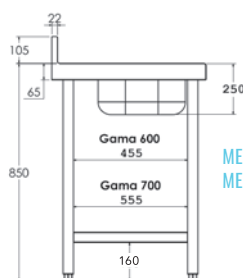

MEDIDAS
MESA CON MARCO DE REFUERZO



GAMA 600

Medidas totales (mm)	Cubeta derecha	PVP (€)	Cubeta izquierda	PVP (€)	Cubeta central	PVP (€)
1000 x 600 x 850	• FCDRS610	935	• FCIRS610	935	-	-
1200 x 600 x 850	• FCDRS612	979	• FCIRS612	979	-	-
1400 x 600 x 850	• FCDRS614	1.075	• FCIRS614	1.075	-	-
1600 x 600 x 850	• FCDRS616	1.105	• FCIRS616	1.105	• FCCRS616	1.105
1800 x 600 x 850	• FCDRS618	1.195	• FCIRS618	1.195	• FCCRS618	1.195
2000 x 600 x 850	• FCDRS620	1.245	• FCIRS620	1.245	• FCCRS620	1.245

GAMA 700

Medidas totales (mm)	Cubeta derecha	PVP (€)	Cubeta izquierda	PVP (€)	Cubeta central	PVP (€)
1000 x 700 x 850	• FCDRS710	1.054	• FCIRS710	1.054	-	-
1200 x 700 x 850	• FCDRS712	1.069	• FCIRS712	1.069	-	-
1400 x 700 x 850	• FCDRS714	1.113	• FCIRS714	1.113	-	-
1600 x 700 x 850	• FCDRS716	1.169	• FCIRS716	1.169	• FCCRS716	1.169
1800 x 700 x 850	• FCDRS718	1.266	• FCIRS718	1.266	• FCCRS718	1.266
2000 x 700 x 850	• FCDRS720	1.322	• FCIRS720	1.322	• FCCRS720	1.322



MESA MURAL CON PERFIL SALVAAGUAS, CUBETA Y ESTANTE

- Fabricada con encimera de acero inoxidable AISI 304 18/10, satinado.
- Perfil perimetral con salvaaguas.
- Provista de omegas de refuerzo para una mayor robustez.
- Peto posterior de 105 mm y frontal de 65 mm en punto redondo sanitario, totalmente soldados.
- Estante de acero inoxidable
- Cubeta soldada de 500 x 400 x 250 mm.
- Patas cuadradas de acero inoxidable de 40 x 40 mm para elevar la altura desde los 850 hasta los 920 mm.

· **Fácil montaje en 3 minutos.**

· **Posibilidad de envío montada:**

Hasta 1200 mm: MF001200 - 114 € PVP

Hasta 2000 mm: MF002000 - 152 € PVP

Hasta 2800 mm: MF002800 - 188 € PVP

PRODUCTOS RELACIONADOS

GRIFERÍA pág. 42

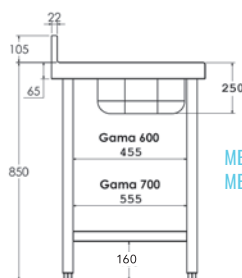

MEDIDAS
MESA CON ESTANTE



GAMA 600

Medidas totales (mm)	Cubeta derecha	PVP (€)	Cubeta izquierda	PVP (€)	Cubeta central	PVP (€)
1000 x 600 x 850	• FCDES610	975	• FCIES610	975	-	-
1200 x 600 x 850	• FCDES612	1.019	• FCIES612	1.019	-	-
1400 x 600 x 850	• FCDES614	1.115	• FCIES614	1.115	-	-
1600 x 600 x 850	• FCDES616	1.145	• FCIES616	1.145	• FCCES616	1.145
1800 x 600 x 850	• FCDES618	1.235	• FCIES618	1.235	• FCCES618	1.235
2000 x 600 x 850	• FCDES620	1.285	• FCIES620	1.285	• FCCES620	1.285

GAMA 700

Medidas totales (mm)	Cubeta derecha	PVP (€)	Cubeta izquierda	PVP (€)	Cubeta central	PVP (€)
1000 x 700 x 850	• FCDES710	1.100	• FCIES710	1.100	-	-
1200 x 700 x 850	• FCDES712	1.113	• FCIES712	1.113	-	-
1400 x 700 x 850	• FCDES714	1.166	• FCIES714	1.166	-	-
1600 x 700 x 850	• FCDES716	1.243	• FCIES716	1.243	• FCCES716	1.243
1800 x 700 x 850	• FCDES718	1.371	• FCIES718	1.371	• FCCES718	1.371
2000 x 700 x 850	• FCDES720	1.406	• FCIES720	1.406	• FCCES720	1.406



• **3 DÍAS EXPEDICIÓN**

MESAS DE TRABAJO CON CUBETA Y PUERTAS CORREDERAS GAMA 600/700



MESA MURAL CON CUBETA Y PUERTAS CORREDERAS

- Fabricada con encimera de acero inoxidable AISI 304 18/10, satinado.
- Provista de omegas de refuerzo para una mayor robustez.
- Peto posterior de 105 mm y frontal de 65 mm en punto redondo sanitario, totalmente soldados.
- Cubeta soldada de 500 x 400 x 250 mm.
- Puertas correderas con deslizamiento de gran suavidad, sin guías inferiores para facilitar la limpieza.
- Patas cuadradas de acero inoxidable de 40 x 40 mm para elevar la altura desde los 850 hasta los 920 mm.
- Trasera abierta para el acceso a las instalaciones.
- **Se suministra montada.**
- **Opción de cierre en puertas OPC00001 - 127 € PVP**



POSIBILIDAD DE CUSTOMIZAR EN LONGITUD

Indicar medida de longitud deseada, precio y código del modelo inmediatamente superior (*)

SISTEMA DE FIJACIÓN
DURBLOCK
MESAS DE TRABAJO



ENCIMERAS DE 1,5 MM DE ESPESOR PÁG. 83

PRODUCTOS RELACIONADOS

GRIFERÍA pág. 42



GAMA 600

Medidas totales (mm)	Cubeta derecha	PVP (€)	Cubeta izquierda	PVP (€)	Cubeta central	PVP (€)
1000 x 600 x 850	• FPCD6010	1.261	• FPCI6010	1.261	-	-
1200 x 600 x 850	• FPCD6012	1.357	• FPCI6012	1.357	-	-
1400 x 600 x 850	• FPCD6014	1.466	• FPCI6014	1.466	-	-
1600 x 600 x 850	• FPCD6016	1.579	• FPCI6016	1.579	• FPCC6016	1.579
1800 x 600 x 850	• FPCD6018	1.709	• FPCI6018	1.709	• FPCC6018	1.709
2000 x 600 x 850	• FPCD6020	1.800	• FPCI6020	1.800	• FPCC6020	1.800
2200 x 600 x 850	• FPCD6022	2.149	• FPCI6022	2.149	-	-
2400 x 600 x 850	• FPCD6024	2.241	• FPCI6024	2.241	-	-
2600 x 600 x 850	• FPCD6026	2.324	• FPCI6026	2.324	-	-
2800 x 600 x 850	• FPCD6028	2.406	• FPCI6028	2.406	-	-

GAMA 700

Medidas totales (mm)	Cubeta derecha	PVP (€)	Cubeta izquierda	PVP (€)	Cubeta central	PVP (€)
1000 x 700 x 850	• FPCD7010	1.297	• FPCI7010	1.297	-	-
1200 x 700 x 850	• FPCD7012	1.395	• FPCI7012	1.395	-	-
1400 x 700 x 850	• FPCD7014	1.510	• FPCI7014	1.510	-	-
1600 x 700 x 850	• FPCD7016	1.626	• FPCI7016	1.626	• FPCC7016	1.626
1800 x 700 x 850	• FPCD7018	1.762	• FPCI7018	1.762	• FPCC7018	1.762
2000 x 700 x 850	• FPCD7020	1.858	• FPCI7020	1.858	• FPCC7020	1.858
2200 x 700 x 850	• FPCD7022	2.219	• FPCI7022	2.219	-	-
2400 x 700 x 850	• FPCD7024	2.312	• FPCI7024	2.312	-	-
2600 x 700 x 850	• FPCD7026	2.399	• FPCI7026	2.399	-	-
2800 x 700 x 850	• FPCD7028	2.484	• FPCI7028	2.484	-	-



MESAS DE TRABAJO CON CUBETA, PUERTAS Y CAJONES GAMA 600/700

MESA MURAL CON CUBETA, PUERTAS CORREDERAS Y CAJONES

- Fabricada con encimera de acero inoxidable AISI 304 18/10, satinado.
- Provista de omegas de refuerzo para una mayor robustez.
- Peto posterior de 105 mm y frontal de 65 mm en punto redondo sanitario, totalmente soldados.
- Cubeta soldada de 500 x 400 x 250 mm.
- Puertas correderas con deslizamiento de gran suavidad, sin guías inferiores para facilitar la limpieza.
- Patas cuadradas de acero inoxidable de 40 x 40 mm para elevar la altura desde los 850 hasta los 920 mm.
- Módulo con 3 cajones incluido.
- Medida útil del cajón de 290 x 435 x 109 mm.
- Trasera abierta para el acceso a las instalaciones.
- **Se suministra montada.**
- **Opción de cierre en puertas OPC00001 - 127 € PVP**

SISTEMA DE FIJACIÓN
DURBLOCK
MESAS DE TRABAJO



ENCIMERAS DE 1,5 MM DE ESPESOR PÁG. 83



POSIBILIDAD DE CUSTOMIZAR EN LONGITUD

Indicar medida de longitud deseada, precio y código del modelo inmediatamente superior (*)

PRODUCTOS RELACIONADOS

GRIFERÍA pág. 42



GAMA 600

Medidas totales (mm)	Cubeta derecha	PVP (€)	Cubeta izquierda	PVP (€)
1400 x 600 x 850	• FCDPB614	2.247	• FCIPB614	2.247
1600 x 600 x 850	• FCDPB616	2.356	• FCIPB616	2.356
1800 x 600 x 850	• FCDPB618	2.448	• FCIPB618	2.448
2000 x 600 x 850	• FCDPB620	2.565	• FCIPB620	2.565
2200 x 600 x 850	• FCDPB622	2.702	• FCIPB622	2.702
2400 x 600 x 850	• FCDPB624	2.862	• FCIPB624	2.862

GAMA 700

Medidas totales (mm)	Cubeta derecha	PVP (€)	Cubeta izquierda	PVP (€)
1400 x 700 x 850	• FCDPB714	2.295	• FCIPB714	2.295
1600 x 700 x 850	• FCDPB716	2.463	• FCIPB716	2.463
1800 x 700 x 850	• FCDPB718	2.576	• FCIPB718	2.576
2000 x 700 x 850	• FCDPB720	2.672	• FCIPB720	2.672
2200 x 700 x 850	• FCDPB722	2.823	• FCIPB722	2.823
2400 x 700 x 850	• FCDPB724	2.982	• FCIPB724	2.982



• 24/48 HORAS EXPEDICIÓN • 3 DÍAS EXPEDICIÓN

ENCIMERAS CENTRALES Y MURALES PARA SOPORTES GAMA 600/700

ENCIMERA

- Fabricada de acero inoxidable AISI 304 18/10, satinado.
- Con omegas de refuerzo.
- Peto posterior de 105 mm y frontal de 65 mm en punto redondo sanitario, totalmente soldados.
- Exclusivamente compatibles con los soportes para encimera mural.



POSIBILIDAD DE CUSTOMIZAR EN LONGITUD

Indicar medida de longitud deseada, precio y código del modelo inmediatamente superior (*)

ENCIMERAS DE 1,5 MM DE ESPESOR PÁG. 83



GAMA 600

Medidas totales (mm)	Encimera central	PVP (€)	Encimera mural	PVP (€)
400 x 600	• F0080301	242	• F0080351	270
500 x 600	• F0080302	245	• F0080352	277
600 x 600	• F0080303	255	• F0080353	284
700 x 600	• F0080419	259	• F0080420	290
800 x 600	• F0080304	264	• F0080354	300
900 x 600	• F0080401	271	• F0080403	305
1000 x 600	• F0080305	283	• F0080355	312
1100 x 600	• F0080306	290	• F0080356	321
1200 x 600	• F0080307	302	• F0080357	332
1300 x 600	• F0080308	312	• F0080358	342
1400 x 600	• F0080309	321	• F0080359	353
1500 x 600	• F0080310	331	• F0080360	374
1600 x 600	• F0080311	344	• F0080361	381
1700 x 600	• F0080312	357	• F0080362	393
1800 x 600	• F0080313	373	• F0080363	404
1900 x 600	• F0080314	398	• F0080364	417
2000 x 600	• F0080315	403	• F0080365	430
2100 x 600	• F0080316	418	• F0080366	450
2200 x 600	• F0080317	433	• F0080367	470
2300 x 600	• F0080318	449	• F0080368	488
2400 x 600	• F0080319	465	• F0080369	505
2500 x 600	• F0080320	478	• F0080370	524
2600 x 600	• F0080321	494	• F0080371	543
2700 x 600	• F0080322	512	• F0080372	562
2800 x 600	• F0080323	529	• F0080373	580

GAMA 700

Medidas totales (mm)	Encimera central	PVP (€)	Encimera mural	PVP (€)
400 x 700	• F0080326	261	• F0080376	294
500 x 700	• F0080327	268	• F0080377	302
600 x 700	• F0080328	276	• F0080378	311
700 x 700	• F0080421	285	• F0080422	316
800 x 700	• F0080329	290	• F0080379	322
900 x 700	• F0080402	300	• F0080404	332
1000 x 700	• F0080330	307	• F0080380	340
1100 x 700	• F0080331	318	• F0080381	352
1200 x 700	• F0080332	331	• F0080382	364
1300 x 700	• F0080333	341	• F0080383	375
1400 x 700	• F0080334	352	• F0080384	389
1500 x 700	• F0080335	369	• F0080385	400
1600 x 700	• F0080336	379	• F0080386	415
1700 x 700	• F0080337	395	• F0080387	430
1800 x 700	• F0080338	408	• F0080388	447
1900 x 700	• F0080339	427	• F0080389	458
2000 x 700	• F0080340	444	• F0080390	472
2100 x 700	• F0080341	460	• F0080391	490
2200 x 700	• F0080342	478	• F0080392	510
2300 x 700	• F0080343	494	• F0080393	529
2400 x 700	• F0080344	512	• F0080394	550
2500 x 700	• F0080345	529	• F0080395	563
2600 x 700	• F0080346	550	• F0080396	582
2700 x 700	• F0080347	568	• F0080397	602
2800 x 700	• F0080348	588	• F0080398	620



ENCIMERA MURAL CON CUBETA PARA SOPORTES GAMA 600/700

ENCIMERA CON CUBETA

- Fabricada de acero inoxidable AISI 304 18/10, satinado.
- Con omegas de refuerzo.
- Peto posterior de 105 mm y frontal de 65 mm en punto redondo sanitario, totalmente soldados.
- Cubeta soldada de 500 x 400 x 250 mm.
- Exclusivamente compatibles con los soportes para encimera mural.



POSIBILIDAD DE CUSTOMIZAR EN LONGITUD

Indicar medida de longitud deseada, precio y código del modelo inmediatamente superior (*)

PRODUCTOS RELACIONADOS

GRIFERÍA pág. 42

ENCIMERAS DE 1,5 MM DE ESPESOR PÁG. 83



GAMA 600

Medidas totales (mm)	Encimera con cubeta derecha PVP (€)	Encimera con cubeta izquierda PVP (€)	Encimera con cubeta central PVP (€)
1000 x 600	• FEC1006D 534	• FEC1006I 534	• FEC1006C 534
1200 x 600	• FEC1206D 555	• FEC1206I 555	• FEC1206C 555
1400 x 600	• FEC1406D 575	• FEC1406I 575	• FEC1406C 575
1500 x 600	• FEC1506D 596	• FEC1506I 596	• FEC1506C 596
1600 x 600	• FEC1606D 603	• FEC1606I 603	• FEC1606C 603
1800 x 600	• FEC1806D 626	• FEC1806I 626	• FEC1806C 626
2000 x 600	• FEC2006D 651	• FEC2006I 651	• FEC2006C 651
2200 x 600	• FEC2206D 691	• FEC2206I 691	• FEC2206C 691
2400 x 600	• FEC2406D 728	• FEC2406I 728	• FEC2406C 728
2600 x 600	• FEC2606D 765	• FEC2606I 765	• FEC2606C 765
2800 x 600	• FEC2806D 805	• FEC2806I 805	• FEC2806C 805

GAMA 700

Medidas totales (mm)	Encimera con cubeta derecha PVP (€)	Encimera con cubeta izquierda PVP (€)	Encimera con cubeta central PVP (€)
1000 x 700	• FEC1007D 564	• FEC1007I 564	• FEC1007C 564
1200 x 700	• FEC1207D 587	• FEC1207I 587	• FEC1207C 587
1400 x 700	• FEC1407D 613	• FEC1407I 613	• FEC1407C 613
1500 x 700	• FEC1507D 622	• FEC1507I 622	• FEC1507C 622
1600 x 700	• FEC1607D 638	• FEC1607I 638	• FEC1607C 638
1800 x 700	• FEC1807D 668	• FEC1807I 668	• FEC1807C 668
2000 x 700	• FEC2007D 694	• FEC2007I 694	• FEC2007C 694
2200 x 700	• FEC2207D 733	• FEC2207I 733	• FEC2207C 733
2400 x 700	• FEC2407D 772	• FEC2407I 772	• FEC2407C 772
2600 x 700	• FEC2607D 806	• FEC2607I 806	• FEC2607C 806
2800 x 700	• FEC2807D 842	• FEC2807I 842	• FEC2807C 842

SOPORTES PARA ENCIMERA MURAL

- Fabricados en acero inoxidable AISI 304 18/10.
- Compatible con Gama 600 / 700.
- Precio por unidad.



Modelo	Código	PVP (€)
Soporte con pata	• F0020309	167
Soporte mural	• F0020310	128



• 24/48 HORAS EXPEDICIÓN • 3 DÍAS EXPEDICIÓN

MESAS DE TRABAJO ALTURA 600 GAMA 600/700

MESA ALTURA 600

- Indicada para el soporte de aparatos de cocción y situar la altura de trabajo a 850-900 mm.
- Encimera y estante fabricados en acero inoxidable AISI 304 18/10 satinado con omegas de refuerzo.
- Peto posterior de 105 mm (modelos murales) y frontal de 65 mm en punto redondo sanitario, totalmente soldados.
- Patas cuadradas de acero inoxidable de 40 x 40 mm para elevar la altura desde los 600 hasta los 650 mm.
- Fácil montaje en 3 minutos.
- Posibilidad de envío montada:
Hasta 1200 mm: MF001200 - 114 € PVP
Hasta 2000 mm: MF002000 - 152 € PVP
Hasta 2800 mm: MF002800 - 188 € PVP

PRODUCTOS RELACIONADOS

PACK DE 4 O 6 RUEDAS [pág. 82](#)



POSIBILIDAD DE CUSTOMIZAR EN LONGITUD

Indicar medida de longitud deseada, precio y código del modelo inmediatamente superior (*)



ENCIMERAS DE 1,5 MM DE ESPESOR [PÁG. 83](#)



GAMA 600

MESA CENTRAL

MESA MURAL

Medidas totales (mm)	Con marco de refuerzo		Con 1 estante		Con marco de refuerzo		Con 1 estante	
	PVP (€)		PVP (€)		PVP (€)		PVP (€)	
600 x 600 x 600	465	FC066060	480	FC166060	475	FM066060	482	FM166060
700 x 600 x 600	469	FC066070	487	FC166070	480	FM066070	499	FM166070
800 x 600 x 600	477	FC066080	499	FC166080	484	FM066080	509	FM166080
900 x 600 x 600	480	FC066090	507	FC166090	495	FM066090	519	FM166090
1000 x 600 x 600	486	FC066100	514	FC166100	501	FM066100	523	FM166100
1100 x 600 x 600	497	FC066110	520	FC166110	516	FM066110	533	FM166110
1200 x 600 x 600	507	FC066120	528	FC166120	523	FM066120	544	FM166120
1300 x 600 x 600	530	FC066130	551	FC166130	544	FM066130	562	FM166130
1400 x 600 x 600	547	FC066140	581	FC166140	564	FM066140	589	FM166140
1500 x 600 x 600	558	FC066150	602	FC166150	582	FM066150	613	FM166150
1600 x 600 x 600	582	FC066160	613	FC166160	597	FM066160	627	FM166160
1700 x 600 x 600	602	FC066170	655	FC166170	622	FM066170	682	FM166170
1800 x 600 x 600	644	FC066180	714	FC166180	666	FM066180	726	FM166180
1900 x 600 x 600	655	FC066190	721	FC166190	695	FM066190	739	FM166190
2000 x 600 x 600	680	FC066200	725	FC166200	703	FM066200	758	FM166200
2200 x 600 x 600	849	FC066220	881	FC166220	897	FM066220	970	FM166220
2400 x 600 x 600	863	FC066240	905	FC166240	918	FM066240	993	FM166240
2600 x 600 x 600	909	FC066260	959	FC166260	964	FM066260	1.010	FM166260
2800 x 600 x 600	960	FC066280	1.006	FC166280	1.010	FM066280	1.058	FM166280



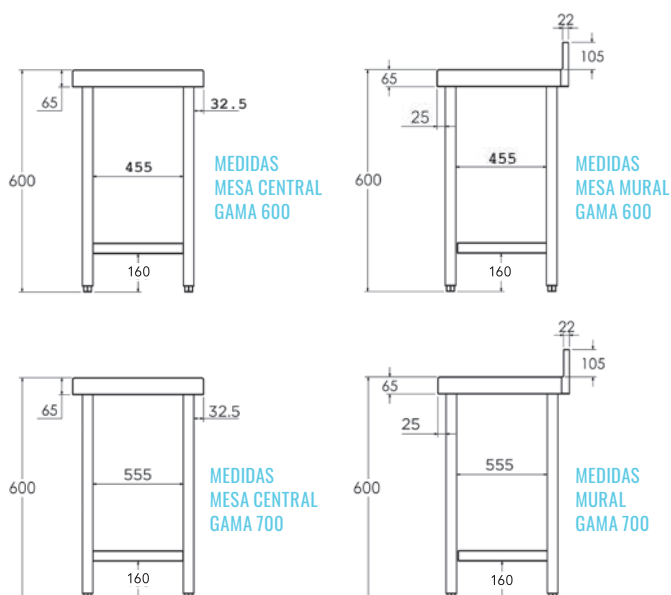

SISTEMA DE FIJACIÓN
DURBLOCK
MESAS DE TRABAJO



ENCIMERAS DE 1,5 MM DE ESPESOR PÁG. 83

PRODUCTOS RELACIONADOS

PACK DE 4 O 6 RUEDAS pág. 82



GAMA 700

MESA CENTRAL

MESA MURAL

Medidas totales (mm)	MESA CENTRAL		MESA MURAL	
	Con marco de refuerzo	PVP (€)	Con 1 estante	PVP (€)
600 x 700 x 600	• FC067060	460	• FC167060	480
700 x 700 x 600	• FC067070	465	• FC167070	495
800 x 700 x 600	• FC067080	477	• FC167080	513
900 x 700 x 600	• FC067090	488	• FC167090	523
1000 x 700 x 600	• FC067100	508	• FC167100	544
1100 x 700 x 600	• FC067110	520	• FC167110	548
1200 x 700 x 600	• FC067120	524	• FC167120	560
1300 x 700 x 600	• FC067130	560	• FC167130	600
1400 x 700 x 600	• FC067140	596	• FC167140	649
1500 x 700 x 600	• FC067150	604	• FC167150	661
1600 x 700 x 600	• FC067160	613	• FC167160	673
1700 x 700 x 600	• FC067170	645	• FC167170	725
1800 x 700 x 600	• FC067180	687	• FC167180	778
1900 x 700 x 600	• FC067190	715	• FC167190	800
2000 x 700 x 600	• FC067200	749	• FC167200	813
2200 x 700 x 600	• FC067220	868	• FC167220	918
2400 x 700 x 600	• FC067240	940	• FC167240	954
2600 x 700 x 600	• FC067260	994	• FC167260	1.045
2800 x 700 x 600	• FC067280	1.045	• FC167280	1.099



• 24/48 HORAS EXPEDICIÓN • 3 DÍAS EXPEDICIÓN

MESAS CON CAJONES Y ANGULARES

MESA MURAL CON CAJONES

- Fabricada en acero inoxidable AISI 304 18/10.
- Patas cuadradas de acero inoxidable AISI 304 18/10 de 40 x 40 mm para elevar la altura desde los 850 hasta los 920 mm.
- La medida útil del cajón es 290 x 435 x 110 mm.
- **Se suministra montada.**

Medidas totales (mm)	Cajones	Código	PVP (€)
500 x 600 x 850	3	• FMB50600	1.114
500 x 700 x 850	3	• FMB50700	1.182

SISTEMA DE FIJACIÓN
DURBLOCK
MESAS DE TRABAJO



MESA ANGULAR

- Encimera y estante fabricados en acero inoxidable AISI 304 18/10.
- Estantes con omegas de refuerzo.
- Peto posterior de 105 mm y frontal de 65 mm en punto redondo sanitario, totalmente soldados.
- Patas cuadradas de acero inoxidable de 40x40 mm para elevar la altura desde los 850 hasta los 920 mm.
- **Fácil montaje en 3 minutos.**
- **Posibilidad de envío montada:**
Hasta 1200 mm: MF001200 - 114 € PVP

Medidas totales (mm)	Mesa con 1 estante	PVP (€)	Mesa con 2 estantes	PVP (€)
A B				
600 x 600	• FMA60600	626	• FMA26060	790
700 x 700	• FMA70700	693	• FMA27070	864
600 x 700	• FMA60700	662	• FMA26070	829
700 x 600	• FMA70600	662	• FMA27060	829

SISTEMA DE FIJACIÓN
DURBLOCK
MESAS DE TRABAJO

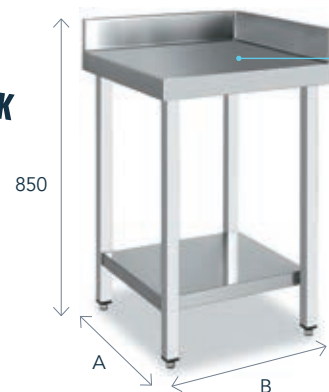

MESA ANGULAR CON PUERTA

- Fabricada en acero inoxidable AISI 304 18/10.
- Peto posterior de 105 mm y frontal de 65 mm en punto redondo sanitario, totalmente soldados.
- Estructura totalmente soldada.
- Patas cuadradas de acero inoxidable AISI 304 18/10 de 40 x 40 mm para elevar la altura desde los 850 hasta los 920 mm.
- **Se suministra montada.**

Modelo	Medidas totales (mm)	Código	PVP (€)
Gama 600	1000 x 1000 x 600 x 850	• FA601010	1.448
Gama 700	1000 x 1000 x 700 x 850	• FA701010	1.535



ENCIMERAS DE 1,5 MM DE ESPESOR PÁG. 83



ESTANTES DE SOBREMESA

- Diseñadas para iluminar y mantener la temperatura de los platos recién cocinados antes de servir.
- Estantes fabricados en acero inoxidable AISI 304 18/10.
- Soportes en tubo redondo de Ø 30 mm.
- Modelos simple y doble con 3 posibilidades: 1-neutro, 2-luz y calor halógeno y 3-calor infrarrojo con cerámica.
- Fácil instalación realizando pequeños orificios en la mesa con soporte de unión.
- Interruptor luminoso en las pantallas.
- **Fácil montaje en 3 minutos.**



POSIBILIDAD DE CUSTOMIZAR EN LONGITUD

Indicar medida de longitud deseada, precio y código del modelo inmediatamente superior (•)

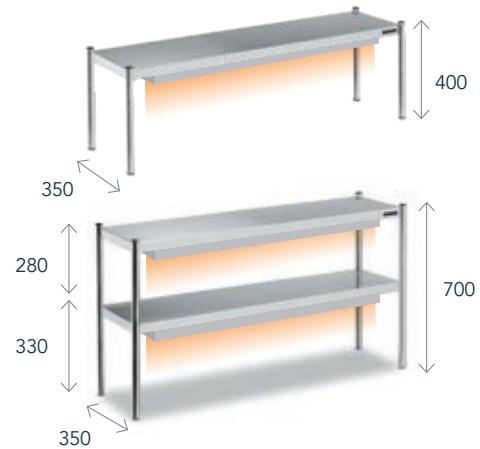

SIMPLE

Para mesa de trabajo	Medidas totales (mm)	NEUTRO		LUZ Y CALOR HALÓGENO			CALOR INFRARROJOS CERÁMICA		
		Código	PVP (€)	Código	Potencia (W)	PVP (€)	Código	Potencia (W)	PVP (€)
Largo 1000	700 x 350 x 400	• F0030001	344	-	-	-	-	-	
Largo 1200	900 x 350 x 400	• F0030008	349	• FCH30008	600	857	• FCC30008	500	1.042
Largo 1400	1100 x 350 x 400	• F0030002	355	• FCH30002	600	861	• FCC30002	500	1.047
Largo 1600	1300 x 350 x 400	• F0030003	364	• FCH30003	900	926	• FCC30003	750	1.109
Largo 1800	1500 x 350 x 400	• F0030004	386	• FCH30004	900	943	• FCC30004	750	1.129
Largo 2000	1700 x 350 x 400	• F0030005	404	• FCH30005	1200	1.013	• FCC30005	1000	1.206
Largo 2200	1900 x 350 x 400	• F0030009	423	• FCH30009	1200	1.031	• FCC30009	1000	1.225
Largo 2400	2100 x 350 x 400	• F0030010	468	• FCH30010	1500	1.190	• FCC30010	1250	1.305
Largo 2600	2300 x 350 x 400	• F0030011	509	• FCH30011	1800	1.644	• FCC30011	1500	2.015
Largo 2800	2500 x 350 x 400	• F0030012	565	• FCH30012	1800	1.697	• FCC30012	1500	2.065

DOBLE

Para mesa de trabajo	Medidas totales (mm)	NEUTRO		LUZ Y CALOR HALÓGENO			CALOR INFRARROJOS CERÁMICA		
		Código	PVP (€)	Código	Potencia (W)	PVP (€)	Código	Potencia (W)	PVP (€)
Largo 1000	700 x 350 x 700	• F0030101	475	-	-	-	-	-	
Largo 1200	900 x 350 x 700	• F0030108	484	• FCH40008	1200	1.509	• FCC40008	1000	1.885
Largo 1400	1100 x 350 x 700	• F0030102	494	• FCH40002	1200	1.519	• FCC40002	1000	1.892
Largo 1600	1300 x 350 x 700	• F0030103	505	• FCH40003	1800	1.640	• FCC40003	1500	2.009
Largo 1800	1500 x 350 x 700	• F0030104	544	• FCH40004	1800	1.677	• FCC40004	1500	2.045
Largo 2000	1700 x 350 x 700	• F0030105	598	• FCH40005	2400	1.830	• FCC40005	2000	2.218
Largo 2200	1900 x 350 x 700	• F0030109	614	• FCH40009	2400	1.847	• FCC40009	2000	2.232
Largo 2400	2100 x 350 x 700	• F0030110	690	• FCH40010	3000	2.147	• FCC40010	2500	2.380
Largo 2600	2300 x 350 x 700	• F0030111	738	• FCH40011	3600	3.027	• FCC40011	3000	3.765
Largo 2800	2500 x 350 x 700	• F0030112	818	• FCH40012	3600	3.100	• FCC40012	3000	3.840

PANTALLA DE CALOR

- Diseñada para incorporarse debajo del estante de sobremesa (no incluido).
- Modelo de luz y calor halógeno con bombillas tipo R7s-15 y protección de cristal adicional.
- Modelo de calor infrarrojos con elementos cerámicos de larga duración.
- Fabricada en acero inoxidable.
- Dispone de un interruptor luminoso.
- Fácil montaje al estante, sin herramientas.



Medidas totales (mm)	Lámparas	Tensión (V/Hz)	LUZ Y CALOR HALÓGENO			CALOR INFRARROJOS CERÁMICA		
			Código	Potencia (W)	PVP (€)	Código	Potencia (W)	PVP (€)
800 x 150 x 60	2	230/50	• F1020601	600	571	• F1040601	500	772
1200 x 150 x 60	3	230/50	• F1020602	900	628	• F1040602	750	828
1600 x 150 x 60	4	230/50	• F1020603	1200	685	• F1040603	1000	893
2000 x 150 x 60	5	230/50	• F1020604	1500	808	• F1040604	1250	934



• 24/48 HORAS EXPEDICIÓN • 3 DÍAS EXPEDICIÓN

CAJÓN CON GUÍAS TELESCÓPICAS

- Fabricado en acero inoxidable AISI 304 18/10.
- Instalación en todas las mesas de trabajo, excepto en la gama de 500.
- **Posibilidad de envío montado.**

Medidas totales (mm)	Código	PVP (€)
460 x 450 x 150	• F0020302	218



MÓDULO DE CAJONES

- Fabricado en acero inoxidable AISI 304 18/10.
- Fácil instalación del módulo a las mesas.
- Las mesas se deben solicitar con estante.
- Módulo con 2 cajones: medida útil del cajón 290 x 435 x 115 mm.
- Módulo con 3 cajones: medida útil del cajón 290 x 435 x 109 mm.
- Módulo con 4 cajones: medida útil del cajón 290 x 435 x 62 mm.
- Cajones con rodamientos lineales de bola.
- **Posibilidad de envío montado.**

Modelo	Medidas totales (mm)	Cajones	Código	PVP (€)
Gama 600	400 x 510 x 590	2	• FB2C6040	626
	400 x 510 x 590	3	• FB3C6040	649
	400 x 510 x 590	4	• FB4C6040	718
Gama 700	400 x 610 x 590	2	• FB2C7040	648
	400 x 610 x 590	3	• FB3C7040	692
	400 x 610 x 590	4	• FB4C7040	762



MÓDULO CAJÓN DE GRAN CAPACIDAD

- **Uso indicado como tolva de pan, para colocar bolsas de desperdicios u otras aplicaciones.**
- Fabricado en acero inoxidable AISI 304 18/10.
- Anclajes para bolsas de basura incluidos.
- Fácil instalación del módulo a las mesas.
- Las mesas se deben solicitar con estante.
- Extracción del cajón mediante 4 guías.
- **Posibilidad de envío montado.**

Modelo	Medidas totales (mm)	Código	PVP (€)
Gama 600	465 x 510 x 590	• F0020340	665
Gama 700	465 x 610 x 590	• F0020341	696



MÓDULO CUERPO DE GUÍAS GN 1/1 Y PASTELERO

- Fabricado en acero inoxidable AISI 304 18/10.
- Fácil instalación del módulo a las mesas.
- Las mesas se deben solicitar con estante.
- **Posibilidad de envío montado.**

Modelo	Medidas totales (mm)	Código	PVP (€)
GN 1/1	380 x 560 x 590	• F0020332	388
Pastelero	660 x 436 x 596	• F0020337	433





POSIBILIDAD DE CUSTOMIZAR EN LONGITUD

Indicar medida de longitud deseada, precio y código del modelo inmediatamente superior (*)

PLAFÓN LATERAL Y TRASERA PARA MESAS

- Ideal para proteger zonas de paso y dividir zonas de almacenaje.
- Fabricado en acero inoxidable.
- Solo para mesas con estante.
- Fácil instalación en las mesas.



PLAFÓN LATERAL

Para modelo	Código	PVP (€)
Gama 500	• FPL00500	123
Gama 550	• FPL00550	126
Gama 600	• FPL00600	132
Gama 700	• FPL00700	140
Gama 800	• FPL00800	152
Gama 900	• FPL00900	178



TRASERA

Longitud mesa	Código	PVP (€)	Longitud mesa	Código	PVP (€)	Longitud mesa	Código	PVP (€)
600	• FT050600	136	1200	• FT051200	176	1800	• FT051800	259
700	• FT050700	144	1300	• FT051300	186	1900	• FT051900	267
800	• FT050800	152	1400	• FT051400	201	2000	• FT052000	272
900	• FT050900	157	1500	• FT051500	227	2200	• FT052200	298
1000	• FT051000	162	1600	• FT051600	246	2400	• FT052400	309
1100	• FT051100	168	1700	• FT051700	254	2600	• FT052600	335
						2800	• FT052800	359



ESTANTE ADICIONAL PARA MESA

- Fabricado en acero inoxidable AISI 304 18/10.
- Omegas de refuerzo inferiores para aumentar su capacidad de carga.
- Fácil instalación en las mesas.

* Estante no compatible con mesas anteriores a 2018.

Longitud mesa	Gama 500	PVP (€)	Gama 550	PVP (€)	Gama 600	PVP (€)	Gama 700	PVP (€)	Gama 800	PVP (€)	Gama 900	PVP (€)
600	• FME50060	97	• FME55060	104	• FME60060	114	• FME70060	120	• FME80060	160	• FME90060	179
700	-	-	-	-	• FME60070	123	• FME70070	135	• FME80070	168	• FME90070	188
800	• FME50080	115	• FME55080	123	• FME60080	137	• FME70080	154	• FME80080	176	• FME90080	196
900	-	-	-	-	• FME60090	148	• FME70090	160	• FME80090	180	• FME90090	201
1000	• FME50100	136	• FME55100	146	• FME60100	160	• FME70100	171	• FME80100	184	• FME90100	205
1100	-	-	-	-	• FME60110	171	• FME70110	181	• FME80110	205	• FME90110	231
1200	• FME50120	151	• FME55120	158	• FME60120	178	• FME70120	203	• FME80120	228	• FME90120	256
1300	-	-	-	-	• FME60130	194	• FME70130	216	• FME80130	235	• FME90130	262
1400	• FME50140	177	• FME55140	185	• FME60140	211	• FME70140	226	• FME80140	242	• FME90140	272
1500	• FME50150	184	• FME55150	202	• FME60150	220	• FME70150	240	• FME80150	258	• FME90150	287
1600	• FME50160	193	• FME55160	211	• FME60160	228	• FME70160	271	• FME80160	282	• FME90160	319
1700	-	-	-	-	• FME60170	247	• FME70170	281	• FME80170	297	• FME90170	333
1800	• FME50180	208	• FME55180	237	• FME60180	265	• FME70180	288	• FME80180	312	• FME90180	348
1900	-	-	-	-	• FME60190	272	• FME70190	294	• FME80190	321	• FME90190	359
2000	• FME50200	229	• FME55200	258	• FME60200	276	• FME70200	298	• FME80200	331	• FME90200	369
2200	• FME50220	248	• FME55220	267	• FME60220	286	• FME70220	305	• FME80220	344	• FME90220	385
2400	• FME50240	268	• FME55240	282	• FME60240	308	• FME70240	320	• FME80240	360	• FME90240	399
2600	-	-	-	-	• FME60260	348	• FME70260	363	• FME80260	374	• FME90260	438
2800	-	-	-	-	• FME60280	386	• FME70280	403	• FME80280	411	• FME90280	477



• 24/48 HORAS EXPEDICIÓN • 3 DÍAS EXPEDICIÓN

PETO LATERAL POSTIZO PARA MESAS Y ENCIMERAS ESTÁNDAR

- Fabricado en acero inoxidable AISI 304 18/10.
- Fácil instalación desde el lateral de la mesa.
- Solo para mesas murales.



Modelo	Lateral	Código	PVP (€)
Gama 500	Derecha	• CPE00013	125
	Izquierda	• CPE00014	125
Gama 550	Derecha	• CPE00015	132
	Izquierda	• CPE00016	132
Gama 600	Derecha	• CPE00005	136
	Izquierda	• CPE00006	136

Modelo	Lateral	Código	PVP (€)
Gama 700	Derecha	• CPE00007	146
	Izquierda	• CPE00008	146
Gama 800	Derecha	• CPE00017	158
	Izquierda	• CPE00018	158
Gama 900	Derecha	• CPE00019	192
	Izquierda	• CPE00020	192

ARO DE DESBARACE EN MESAS Y ENCIMERAS ESTÁNDAR Y TAPA

- Agujero de desbarace de Ø 200mm con aro de goma para tirar los desperdicios directamente a un cubo de basura situado bajo la encimera.
- Caucho alimentario de alta densidad.
- Aro de goma desmontable.



Modelo	Código	PVP (€)
Agujero + aro de goma IZQUIERDA	• ADE5I001	98
Agujero + aro de goma CENTRO	• ADE5C001	98
Agujero + aro de goma DERECHA	• ADE5D001	98
Recambio aro goma	• CAD00001	44
Tapa de aro desbarazado	• RTAPAD01	67

AGUJERO PARA GRIFO PARA MESAS Y ENCIMERAS ESTÁNDAR

- Agujero de 33 mm de diámetro.

Modelo	Posición	Código	PVP (€)
Derecha		• LAVA0001	54
Izquierda		• LAVA0002	54
Centrado		• LAVA0003	54

PACK DE 4 O 6 RUEDAS

- Se suministran incorporadas a las patas cuadradas de 40 x 40 mm.
- 4 o 6 ruedas de Ø 125 mm, dos de ellas con frenos.
- Sustituyen a las patas de serie de la mesa de trabajo.
- **En mesas con puertas es necesario indicar el montaje.**



RUEDAS PARA MESAS DE ALTURA 900 MM

- Altura de la mesa con ruedas = **880 mm**

Modelo	Longitud de la mesa	Código	PVP (€)
4 ruedas	≤ 2000 mm	• F0020312	256
6 ruedas	> 2000 mm	• F0020325	373

RUEDAS PARA MESAS DE ALTURA 600 MM

- Altura de la mesa con ruedas = **600 mm**

Modelo	Longitud de la mesa	Código	PVP (€)
4 ruedas	≤ 2000 mm	• F0026312	256
6 ruedas	> 2000 mm	• F0026325	373



CUSTOMIZACIONES SOBRE MESAS Y ENCIMERAS ESTÁNDAR

ESPESOR 1,5 MM EN MESAS Y ENCIMERAS ESTÁNDAR

- Fabricación de encimeras en acero inoxidable AISI 304 18/10 con 1,5 mm de espesor.
- Gran robustez.
- Incremento de precio sobre la mesa/encimera estándar.

Medida	Código	PVP (€)
Hasta 1200 mm	• FESP1512	98
Hasta 1600 mm	• FESP1516	128
Hasta 2000 mm	• FESP1520	160
Hasta 2400 mm	• FESP1524	195
Hasta 2800 mm	• FESP1528	228

PATAS CON ALTURA REGULABLE DESDE 950 A 1000 MM

- Fabricadas en acero inoxidable AISI 304 18/10.
- Sustituyen a las patas de serie de la mesa de trabajo.
- **Fácil montaje en 3 minutos.**
- **Es necesario indicar el modelo de mesa de trabajo en el pedido.**

Modelo	Código	PVP (€)
1 pata	• F1P00950	38
4 patas	• F4P00950	137
6 patas	• F6P00950	172



PETO LATERAL PLEGADO Y SOLDADO EN MESAS Y ENCIMERAS ESTÁNDAR

- Fabricado en acero inoxidable AISI 304 18/10.
- Peto lateral plegado con radio sanitario y soldadura en ángulo.
- Incremento de precio sobre la mesa/encimera estándar.
- **Solo compatible con mesas y encimeras murales**

Modelo	Código	PVP (€)
Derecha	• CPDE0001	173
Izquierda	• CPIE0002	173
Derecha + Izquierda*	• CP2E0003	346



* Compatible con encimeras de hasta 2600 mm

OMEGAS DE REFUERZO EN ACERO INOXIDABLE EN MESAS Y ENCIMERAS ESTÁNDAR

- Sustitución de las omegas estándar por omegas de acero inoxidable.
- Incremento de precio sobre la mesa/encimera estándar.

Medidas	Solo encimera	PVP (€)	Encimera 1 estante	PVP (€)	Encimera 2 estantes	PVP (€)
Hasta 1200 mm	• FIX1200E	61	• FIX1201E	89	• FIX1202E	115
Hasta 1600 mm	• FIX1600E	82	• FIX1601E	121	• FIX1602E	157
Hasta 2000 mm	• FIX2000E	104	• FIX2001E	152	• FIX2002E	197
Hasta 2400 mm	• FIX2400E	126	• FIX2401E	181	• FIX2402E	236
Hasta 2800 mm	• FIX2800E	147	• FIX2801E	211	• FIX2802E	275



• 3 DÍAS EXPEDICIÓN

MESAS DE CORTE

MESA MURAL DE CORTE

- Fabricada en acero inoxidable AISI 304 18/10 soldada.
- Patas de acero inoxidable AISI 304 18/10 cuadradas de 40 x 40 mm con taco regulable de rosca oculta para elevar la altura desde los 850 hasta los 920 mm.
- Travesaños de 30 x 30 mm.
- Tabla de polietileno de 25 mm de grosor incluida, desmontable para facilitar su limpieza.
- Estante de acero inoxidable.
- **Se suministra montada.**



GAMA 600

Medidas totales (mm)	Con marco de refuerzo	PVP (€)	Con estante	PVP (€)
1000 x 600 x 850	• F0230311	1.007	• F023E311	1.078
1500 x 600 x 850	• F0230312	1.101	• F023E312	1.231

GAMA 700

Medidas totales (mm)	Con marco de refuerzo	PVP (€)	Con estante	PVP (€)
1000 x 700 x 850	• F0230314	1.090	• F023E314	1.164
1500 x 700 x 850	• F0230315	1.058	• F023E315	1.336

PILÓN DE CORTE

- Fabricado en acero inoxidable AISI 304 18/10.
- Patas de acero inoxidable AISI 304 18/10 cuadradas de 40 x 40 mm con taco regulable de rosca oculta para elevar la altura desde los 850 hasta los 920 mm.
- Travesaños de 30 x 30 mm.
- Tabla de polietileno de 50 mm de grosor incluida.
- Encimera desmontable para facilitar su limpieza.
- Estructura totalmente soldada para mayor resistencia.
- **Se suministra montada.**



Medidas totales (mm)	Código	PVP (€)
500 x 500 x 850	• F0230001	614

TABLA DE CORTE DE POLIETILENO

Medidas totales (mm)	Corte Blanco	PVP (€)	Corte Rojo	PVP (€)
400 x 300 x 20	• RB040320	36	• RR040320	36
500 x 300 x 20	• RB050320	46	• RR050320	46
600 x 400 x 20	• RB060420	75	• RR060420	75



MESAS DE APOYO DE COCCIÓN

MESA SOPORTE PARA HORNOS

- Fabricada en acero inoxidable AISI 304 18/10 con omegas de refuerzo.
- Soporta hasta 200 kg de peso.
- Cubetas no incluidas.
- **Se suministra montada.**

PRODUCTOS RELACIONADOS

RECIPIENTES GASTRONORM pág. 183

Medidas totales (mm)	Capacidad	Nº de guías	Código	PVP (€)
850 x 750 x 700	GN 1/1	12	• F0050201	821
850 x 850 x 700	GN 1/1	12	• F0050202	866
1100 x 850 x 700	GN 1/1 y 2/1	6 + 6	• F0050203	1.001
1100 x 950 x 700	GN 1/1 y 2/1	6 + 6	• F0050204	1.058
850 x 850 x 700	600 x 400	6	• F0050222	835



MESAS DE DESPERDICIO

MESA MURAL CON PUERTA Y ORIFICIO DE DESBARACE

- Fabricada en acero inoxidable AISI 304 18/10.
- Agujero de desbarace con aro de goma para tirar los desperdicios directamente a un cubo de basura situado bajo la encimera.
- Patas cuadradas de acero inoxidable AISI 304 18/10 de 40 x 40 mm para elevar la altura desde los 850 hasta los 920 mm.
- Cubos de hasta Ø 500 mm para bolsas de 50 l.
- Cubo no incluido.
- **Se suministra montada.**

PRODUCTOS RELACIONADOS

CUBOS pág. 171

Medidas totales (mm)	Código	PVP (€)
700 x 600 x 850	• FMPA7060	837
700 x 700 x 850	• FMPA7070	861



MESAS DE RECICLADO

MESA DE RECICLADO ABIERTA

- Diseñada para la clasificación de residuos.
- Fabricada en acero inoxidable AISI 304 18/10.
- Frontal de 65 mm en punto redondo, totalmente soldado.
- Peto posterior de 105 mm totalmente soldado en modelos murales.
- Patas cuadradas de acero inoxidable AISI 304 18/10 de 40 x 40 mm para elevar la altura desde los 850 hasta los 920 mm.
- Dos o tres orificios de \varnothing 190-280 mm para aros de goma.
- Cubos no incluidos.
- Aros de goma de colores no incluidos.
- **Fácil montaje en 3 minutos.**
- **Posibilidad de envío montada:**
Hasta 1200 mm: MF001200 - 114 € PVP
Hasta 2000 mm: MF002000 - 152 € PVP

SISTEMA DE FIJACIÓN
DURBLOCK
MESAS DE TRABAJO



PRODUCTOS RELACIONADOS

CUBOS pág. 171



CENTRAL

Medidas totales (mm)	Orificios	Código	PVP (€)
1200 x 600 x 850	2	• FCR26010	693
1500 x 600 x 850	3	• FCR36015	853



MURAL

Medidas totales (mm)	Orificios	Código	PVP (€)
1200 x 600 x 850	2	• FMR26010	707
1500 x 600 x 850	3	• FMR36015	876

ARO DE GOMA PARA RESIDUOS

- Facilita la identificación del contenedor.
- Desmontable.
- Fácil de limpiar y desinfectar.

Color	Código	PVP (€)
Rojo - Orgánico	• ARO000RO	59
Verde - Cristal	• ARO000VE	59
Amarillo - Plástico	• ARO000AM	59
Azul - Papel	• ARO000AZ	59



MUEBLES CAFETERO Y CONTRAMOSTRADOR

MUEBLE CAFETERO

- Exterior fabricado en acero inoxidable AISI 304 18/10.
- Encimera reforzada con omegas de acero inoxidable en lugar de madera encolada.
- Altura peto trasero 105 mm.
- Frontal de 65 mm en punto redondo.
- Cajones en acero inoxidable con guías de rodamientos.
- Tolva picamarro extraíble, provista de tope de goma amortiguador del ruido de apertura y utilización.
- Patas con taco regulable.
- Agujero de Ø 60 mm pasacables.
- Trasera en acero inoxidable parcialmente abierta para la instalación de la cafetera.
- No compatible la posibilidad de customizar en longitud.
- **Se suministra montada.**



Medidas totales (mm)	Con encimera	PVP (€)	Sin encimera	PVP (€)
800 x 600 x 1050	• F3020005	868	• F3E20005	757
1000 x 600 x 1050	• F3020001	999	• F3E20001	907
1500 x 600 x 1050	• F3020002	1.339	• F3E20002	1.244
2000 x 600 x 1050	• F3020003	1.575	• F3E20003	1.396
2500 x 600 x 1050	• F3020004	1.762	• F3E20004	1.543



MUEBLE CONTRAMOSTRADOR

- Exterior fabricado en acero inoxidable AISI 304 18/10.
- Encimera reforzada con omegas de acero inoxidable en lugar de madera encolada.
- Altura peto trasero 105 mm.
- Frontal de 65 mm en punto redondo.
- Patas con taco regulable.
- Posibilidad de colocar el estante en 3 posiciones diferentes.
- **Se suministra montada.**



GAMA 350

Medidas totales (mm)	1 ESTANTE		2 ESTANTES	
	Con encimera	PVP (€)	Sin encimera	PVP (€)
1000 x 350 x 1050	• F3010002	575	• F3E10002	500
1500 x 350 x 1050	• F3010003	745	• F3E10003	707
2000 x 350 x 1050	• F3010004	875	• F3E10004	848
2500 x 350 x 1050	• F3010008	1.284	• F3E10008	1.254

GAMA 600

Medidas totales (mm)	1 ESTANTE		2 ESTANTES	
	Con encimera	PVP (€)	Sin encimera	PVP (€)
1000 x 600 x 1050	• F3010005	718	• F3E10005	661
1500 x 600 x 1050	• F3010006	875	• F3E10006	825
2000 x 600 x 1050	• F3010007	998	• F3E10007	1.097
2500 x 600 x 1050	• F3010009	1.425	• F3E10009	1.478



POSIBILIDAD DE CUSTOMIZAR EN LONGITUD

Indicar medida de longitud deseada, precio y código del modelo inmediatamente superior (*)



• 24/48 HORAS EXPEDICIÓN • 3 DÍAS EXPEDICIÓN

MESAS PARA COMBINADOS

MESA PARA COMBINADOS

Diseñada para la preparación de combinados.

- Fabricada en acero inoxidable AISI 304 18/10.
- Frontal de 65 mm en punto redondo, totalmente soldado.
- Peto posterior de 40 mm totalmente soldado.
- Patas cuadradas de acero inoxidable AISI 304 18/10 de 40 x 40 mm para elevar la altura desde los 850 hasta los 920 mm.
- Superficie de apoyo de 520 x 170 mm.
- Cuba aislada térmicamente de 725 x 400 x 205 / 215 mm con poliuretano extrusionado y desagüe incorporado.
- Incorpora fondo perforado en toda la cuba así como 2 separadores móviles.
- Capacidad cuba aislada: 2 zonas para hielo, 1 zona para botellas y 1 zona para 7 cubetas de GN 1/9 profundidad 100 mm (cubetas no incluidas en el precio)
- Carril rápido frontal de 910x140x260 mm con capacidad para 10/11 botellas, fácilmente desmontable. Como opción se puede colocar un segundo carril.
- Incorpora tabla de corte-golpeador cierra coctelera de poliuretano, extraíble para la limpieza.

Se suministra montado.

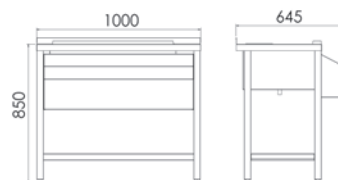

PRODUCTOS RELACIONADOS

RECIPIENTES GASTRONORM pág. 183



Medidas totales (mm)

1000 x 645 x 900

Con marco de refuerzo

• FMC09010

PVP (€)

1.519

Con estante

• FMC19010

PVP (€)

1.532

OPCIÓN SEGUNDO CARRIL

Medidas totales (mm)

910 x 140 x 260

Código

• FMCA0001

PVP (€)

135

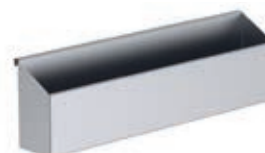

MESAS PARA CÓCTELES

MESA COCTELERA 1200 MM

Diseñada para la preparación de cócteles.

- Fabricada en acero inoxidable AISI 304 18/10 satinado.
- Frontal de 65 mm en punto redondo, totalmente soldado.
- Peto posterior de 40 mm totalmente soldado.
- Patas cuadradas de acero inoxidable AISI 304 18/10 de 40 x 40 mm para elevar la altura desde los 850 hasta los 920 mm.
- Fregadero de 275 x 250 x 165 mm con desagüe incorporado.
- Grifo monomando incluido.
- Moja-vasos a presión con rejilla desmontable.
- 1 recipiente para desperdicios extraíble.
- Incorpora 2 tablas de corte/golpeador cierra coctelera en polietileno, extraíbles para la limpieza, una de 190 x 280 x 20 mm y otra de 730 x 60 x 20 mm.
- Cuba aislada térmicamente con poliuretano inyectado ecológico de 725 x 400 x 215 mm y desagüe incorporado.
- Incorpora fondo perforado en toda la cuba, así como 2 separadores móviles.
- Capacidad cuba aislada: 1 zona para botellas, 2 zonas para hielo y 1 zona para 7 cubetas de GN 1/9 profundidad 100 mm (cubetas no incluidas)
- Carril rápido de 785 x 140 x 260 mm con capacidad para 7/9 botellas, fácilmente desmontable. Opción de añadir un segundo carril.
- 1 soporte para batidora o mezcladora, con orificio pasacables, fácilmente desmontable.

Se suministra montado.

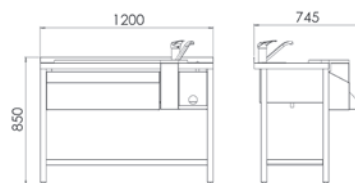

PRODUCTOS RELACIONADOS

RECIPIENTES GASTRONORM pág. 183



Medidas totales (mm)	Posición cubeta	Con marco de refuerzo	PVP (€)	Con estante	PVP (€)
1200 x 745 x 900	Derecha	• FMC0912D	1.855	• FMC1912D	1.895
1200 x 745 x 900	Izquierda	• FMC0912I	1.855	• FMC1912I	1.895

OPCIÓN SEGUNDO CARRIL

Medidas totales (mm)	Código	PVP (€)
785 x 140 x 260	• FMCA0002	135



MESAS PARA CÓCTELES

MESA COCTELERA 1600 MM

Diseñada para la preparación de cócteles.

- Fabricada en acero inoxidable AISI 304 18/10 satinado.
- Frontal de 65 mm en punto redondo, totalmente soldado.
- Peto posterior de 40 mm totalmente soldado.
- Patas cuadradas de acero inoxidable AISI 304 18/10 de 40 x 40 mm para elevar la altura desde los 850 hasta los 920 mm.
- Fregadero de 275 x 250 x 165 mm con desagüe incorporado.
- Grifo monomando incluido.
- Moja-vasos a presión con rejilla desmontable.
- 1 recipiente para desperdicios extraíble.
- Incorpora 2 tablas de corte/golpeador cierra coctelera en polietileno, extraíbles para la limpieza, una de 190 x 280 x 20 mm y otra de 730 x 60 x 20 mm.
- Cuba aislada térmicamente con poliuretano extrusionado de 1070 x 400 x 215 mm y desagüe incorporado.
- Incorpora fondo perforado en toda la cuba, así como 3 separadores móviles.
- Capacidad cuba aislada: 2 zonas para botellas, 2 zonas para hielo y 1 zona para 10 cubetas de GN 1/9 profundidad 100 mm (cubetas no incluidas)
- Carril rápido de 1190 x 140 x 260 mm con capacidad para 12/14 botellas, fácilmente desmontable. Opción de añadir un segundo carril.
- 1 soporte para batidora o mezcladora, con orificio pasacables, fácilmente desmontable.

Se suministra montado.

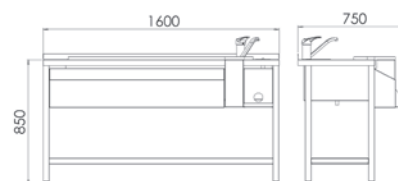

PRODUCTOS RELACIONADOS

RECIPIENTES GASTRONORM pág. 183



Medidas totales (mm)	Posición cubeta	Con marco de refuerzo	PVP (€)	Con estante	PVP (€)
1600 x 745 x 900	Derecha	• FMC0916D	2.387	• FMC1916D	2.387
1600 x 745 x 900	Izquierda	• FMC0916I	2.387	• FMC1916I	2.387

OPCIÓN SEGUNDO CARRIL

Medidas totales (mm)	Código	PVP (€)
1190 x 140 x 260	• FMCA0003	140



MESA COCTELERA 2000 MM

Diseñada para la preparación de cócteles.

- Fabricada en acero inoxidable AISI 304 18/10 satinado.
- Frontal de 65 mm en punto redondo, totalmente soldado.
- Peto posterior de 40 mm totalmente soldado.
- Patas cuadradas de acero inoxidable AISI 304 18/10 de 40 x 40 mm para elevar la altura desde los 850 hasta los 920 mm.
- 2 fregaderos de 275 x 250 x 165 mm con desagüe incorporado.
- 2 grifos monomando incluidos.
- 2 moja-vasos a presión con rejilla desmontable.
- 2 recipientes para desperdicios extraíbles.
- Incorpora 3 tablas de corte/golpeador cierra coctelera en polietileno, extraíbles para la limpieza, dos de 190 x 280 x 20 mm y una de 1265 x 60 x 20 mm.
- Cuba aislada térmicamente con poliuretano extrusionado de 1265 x 400 x 215 mm y desagüe incorporado.
- Incorpora fondo perforado en toda la cuba, así como 4 separadores móviles.
- Capacidad cuba aislada: 2 zonas para botellas, 3 zonas para hielo y 1 zona para 12 cubetas de GN 1/9 profundidad 100 mm (cubetas no incluidas)
- Carril rápido de 1265 x 140 x 260 mm con capacidad para 13/15 botellas, fácilmente desmontable. Opción de añadir un segundo carril.
- 2 soportes frontales para batidora o mezcladora, con orificio pasacables, fácilmente desmontable.

Se suministra montado.

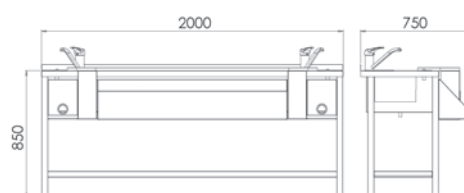
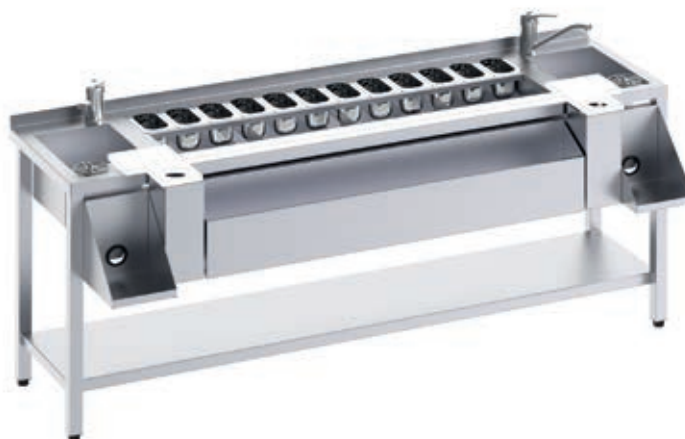

PRODUCTOS RELACIONADOS

RECIPIENTES GASTRONORM pág. 183

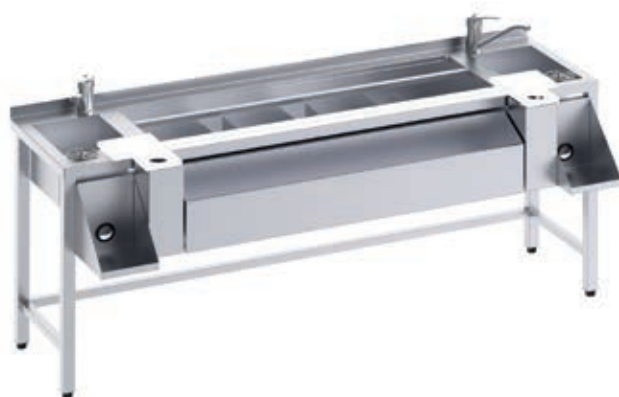

Medidas totales (mm)

2000 x 745 x 900

Con marco de refuerzo

• FMC09020

PVP (€)

2.998

Con estante

• FMC19020

PVP (€)

2.998

OPCIÓN SEGUNDO CARRIL

Medidas totales (mm)

1265 x 140 x 260

Código

• FMCA0004

PVP (€)

157





»»» ÍNDICE

MESAS CALIENTES Y BAÑOS MARÍA

**MESAS
CALIENTES**

PÁG. 94



**MESAS
BAÑO MARÍA**

PÁG. 96



**BAÑO MARÍA
DE SOBREMESA**

PÁG. 97



MESAS CALIENTES

MESA CALIENTE

- Para el mantenimiento en caliente de los platos antes del servicio.
- Fabricada en acero inoxidable AISI 304 18/10.
- Aislamiento térmico en lana de roca.
- Frontal en punto redondo de 65 mm. Peto posterior de 105 mm en mesa mural.
- Puertas correderas con anclaje superior.
- Bloque calórico lateral y resistencias ventiladas, fácilmente extraíbles.
- Panel de mando con interruptor luminoso y termostato 0/90°C digital.
- Patas de 150 mm para elevar la altura del mueble desde los 850 hasta los 900 mm.



MEDIDAS
MESA CALIENTE

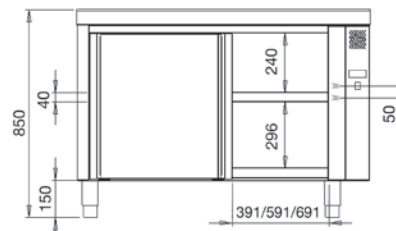

CENTRAL GAMA 600

Medidas totales (mm)	Potencia (W)	Alimentación (V/Hz)
1200 x 600 x 850	2000	230/50
1400 x 600 x 850	2000	230/50
1600 x 600 x 850	3000	230/50
1800 x 600 x 850	3000	230/50

Con encimera	PVP (€)
• F0440110	1.895
• F0440112	2.100
• F0440111	2.306
• F0440113	2.534

Sin encimera	PVP (€)
• F0080297	1.614
• F0080405	1.799
• F0080298	1.982
• F0080406	2.186

CENTRAL GAMA 700

Medidas totales (mm)	Potencia (W)	Alimentación (V/Hz)
1200 x 700 x 850	2000	230/50
1400 x 700 x 850	2000	230/50
1600 x 700 x 850	3000	230/50
1800 x 700 x 850	3000	230/50
2000 x 700 x 850	3000	230/50

Con encimera	PVP (€)
• F0430110	1.975
• F0430113	2.189
• F0430111	2.403
• F0430112	2.622
• F0430114	2.838

Sin encimera	PVP (€)
• F0080197	1.667
• F0080407	1.859
• F0080198	2.049
• F0080199	2.239
• F0080408	2.424



CENTRAL PASANTE GAMA 600

Medidas totales (mm)	Potencia (W)	Alimentación (V/Hz)
1200 x 600 x 850	3000	230/50
1400 x 600 x 850	3000	230/50
1600 x 600 x 850	3000	230/50
1800 x 600 x 850	3000	230/50

Con encimera	PVP (€)
• F0440104	2.135
• F0440105	2.355
• F0440106	2.575
• F0440107	2.939

Sin encimera	PVP (€)
• F0080409	1.853
• F0080410	2.056
• F0080411	2.253
• F0080412	2.591

CENTRAL PASANTE GAMA 700

Medidas totales (mm)	Potencia (W)	Alimentación (V/Hz)
1200 x 700 x 850	3000	230/50
1400 x 700 x 850	3000	230/50
1600 x 700 x 850	3000	230/50
1800 x 700 x 850	3000	230/50
2000 x 700 x 850	3000	230/50

Con encimera	PVP (€)
• F0430100	2.309
• F0430103	2.527
• F0430101	2.747
• F0430102	3.060
• F0430104	3.330

Sin encimera	PVP (€)
• F0080150	1.999
• F0080413	2.197
• F0080151	2.394
• F0080152	2.677
• F0080418	2.915





MURAL GAMA 600

Medidas totales (mm)	Potencia (W)	Alimentación (V/Hz)	Con encimera	PVP (€)	Sin encimera	PVP (€)
1200 x 600 x 850	2000	230/50	• F0440000	1.934	• F0080297	1.614
1400 x 600 x 850	2000	230/50	• F0440002	2.145	• F0080405	1.799
1600 x 600 x 850	3000	230/50	• F0440001	2.352	• F0080298	1.982
1800 x 600 x 850	3000	230/50	• F0440003	2.563	• F0080406	2.186

MURAL GAMA 700

Medidas totales (mm)	Potencia (W)	Alimentación (V/Hz)	Con encimera	PVP (€)	Sin encimera	PVP (€)
1200 x 700 x 850	2000	230/50	• F0430000	1.994	• F0080197	1.667
1400 x 700 x 850	2000	230/50	• F0430003	2.207	• F0080407	1.859
1600 x 700 x 850	3000	230/50	• F0430001	2.423	• F0080198	2.049
1800 x 700 x 850	3000	230/50	• F0430002	2.674	• F0080199	2.239
2000 x 700 x 850	3000	230/50	• F0430004	2.866	• F0080408	2.424

MESA CALIENTE CON GUÍAS GN 1/1

- Ideal para el almacenamiento y la conservación en caliente de alimentos preparados en recipientes GN 1/1.
- Fabricada en acero inoxidable AISI 304 18/10.
- Aislamiento térmico en lana de roca.
- Frontal en punto redondo de 65 mm. Peto posterior de 105 mm en mesa mural.
- Panel de mando con interruptor luminoso y termostato 0/90°C digital.
- Distancia entre guías de 70 mm.
- Puertas batientes.
- Reserva con calor seco.
- Patas de 150 mm para elevar la altura del mueble desde los 850 hasta los 900 mm.
- Mesa de 1200 mm con 2 cuerpos de guías y capacidad para 14 cubetas GN 1/1.
- Mesa de 1600 mm con 3 cuerpos de guías y capacidad para 21 cubetas GN 1/1.

PRODUCTOS RELACIONADOS

RECIPIENTES GASTRONORM pág. 183



CENTRAL GAMA 700

Medidas totales (mm)	Potencia (W)	Alimentación (V/Hz)	Con encimera	PVP (€)	Sin encimera	PVP (€)
1200 x 700 x 850	2000	230/50	• F0432004	2.985	• F0080417	2.677
1600 x 700 x 850	3000	230/50	• F0432003	3.230	• F0082002	2.875



MURAL GAMA 700

Medidas totales (mm)	Potencia (W)	Alimentación (V/Hz)	Con encimera	PVP (€)	Sin encimera	PVP (€)
1200 x 700 x 850	2000	230/50	• F0432005	3.032	• F0080417	2.677
1600 x 700 x 850	3000	230/50	• F0432002	3.264	• F0082002	2.875



• 3 DÍAS EXPEDICIÓN

MESAS CALIENTES Y BAÑOS MARÍA

MESAS BAÑO MARÍA

MESA BAÑO MARÍA

- Para el mantenimiento en caliente de los platos antes del servicio.
- Fabricada en acero inoxidable AISI 304 18/10.
- Cuba con cantos sanitarios, para cubetas GN de profundidad máxima 200 mm.
- Desagüe con grifo de bola.
- Resistencias de silicona ocultas.
- Interruptor luminoso y termostato digital de 0/90°C.
- Termostato de seguridad.
- Estante inferior fabricado en acero inoxidable.
- **Se suministra montada.**



MEDIDAS MESA BAÑO MARÍA

Medidas totales (mm)	Capacidad	Potencia (W)	Alimentación (V/Hz)	Código	PVP (€)
1055 x 605 x 850	3 GN 1/1	2400	230/50-60	• F0430203	1.905
1385 x 605 x 850	4 GN 1/1	3200	230/50-60	• F0430204	2.096

PRODUCTOS RELACIONADOS

RECIPIENTES GASTRONORM pág. 183



MESA BAÑO MARÍA CON RESERVA CALIENTE GAMA 700

- Fabricada en acero inoxidable AISI 304 18/10.
- Encimera con frontal de 65 mm en punto redondo.
- Aislamiento térmico con lana de roca.
- Cuba con cantos sanitarios en todas sus vertientes, para cubetas GN de profundidad 200 mm.
- Resistencias ocultas con interruptor luminoso y termostato 0/90°C digital.
- Entrada de agua y desagüe con grifo de bola.
- Puertas correderas con anclaje superior.
- Reserva de calor seco.
- Patas de 150 mm para elevar la altura del mueble desde los 850 hasta los 900 mm.
- Cubetas Gastronorm no incluidas.
- **Se suministra montada.**

Medidas totales (mm)	Capacidad	Potencia (W)	Alimentación (V/Hz)	Código	PVP (€)
1200 x 700 x 850	3 GN 1/1	3200	230/50-60	• F0432011	2.977
1600 x 700 x 850	4 GN 1/1	6200	230/50-60	• F0432012	3.379

PRODUCTOS RELACIONADOS

RECIPIENTES GASTRONORM pág. 183



BAÑOS MARÍA SOBREMESA

BAÑO MARÍA DE SOBREMESA GN 1/1 SIMPLE

- Diseño compacto de sobremesa para el mantenimiento de los alimentos a la temperatura óptima de servicio.
- Fabricado en acero inoxidable AISI 304 18/10.
- Cuba embutida con cantos sanitarios, para cubetas GN 1/1 de profundidad máxima 150 mm.
- Termostato regulable de temperatura con led de funcionamiento.
- Grifo incluido.
- Cubetas Gastronorm no incluidas.

PRODUCTOS RELACIONADOS
RECIPIENTES GASTRONORM pág. 183



Medidas totales (mm)	Capacidad	Potencia (W)	Alimentación (V/Hz)	Código	PVP (€)
325 x 560 x 250	1 GN 1/1	600	230/50-60	• F0420401	511

BAÑO MARÍA DE SOBREMESA GN 1/1 DOBLE

- Diseño compacto de sobremesa para el mantenimiento de los alimentos a la temperatura óptima de servicio.
- Fabricado en acero inoxidable AISI 304 18/10.
- Dos cubas embutidas con cantos sanitarios, para cubetas GN 1/1 de profundidad máxima 150 mm.
- Termostato regulable de temperatura con led de funcionamiento.
- Control independiente de temperatura para cada cuba.
- Grifo incluido.
- Cubetas Gastronorm no incluidas.

PRODUCTOS RELACIONADOS
RECIPIENTES GASTRONORM pág. 183



Medidas totales (mm)	Capacidad	Potencia (W)	Alimentación (V/Hz)	Código	PVP (€)
650 x 560 x 250	2 GN 1/1	1200	230/50-60	• F0420403	894

PRODUCTOS RELACIONADOS
CARROS BAÑO MARÍA pág. 181



»»» ÍNDICE

MÓDULOS Y ENCIMERAS PARA COMPOSICIONES

**MUEBLES CON
ESTANTES PASANTES**

PÁG. 102



**MUEBLES
CON ESTANTES**

PÁG. 103



**CORREDERAS
PASANTES**

PÁG. 104



**MUEBLES
CON PUERTAS
CORREDERAS**

PÁG. 105



**MUEBLES
CON CAJONES**

PÁG. 106



**MUEBLES CON
CAJONES Y PUERTAS
BATIENTES**

PÁG. 107



MÓDULOS

PÁG. 108



**MUEBLES
ALTURA 600**

PÁG. 110



**MUEBLES CON CAJONES Y
PUERTAS CORREDERAS**

PÁG. 112



**MUEBLES
FREGADEROS**

PÁG. 114



**ENCIMERA CENTRAL
Y MURAL**

PÁG. 116



**ENCIMERA MURAL
CON CUBETA**

PÁG. 117



**MUEBLE DE
RECICLADO**

PÁG. 118



CUSTOMIZACIONES

PÁG. 119



**CONJUNTOS MODULARES
PERSONALIZABLES**

PÁG. 120



**MUEBLE DE APOYO
PARA TERRAZA**

PÁG. 121



**ACCESORIOS MUEBLES
Y MÓDULOS**

PÁG. 121



MÓDULOS Y ENCIMERAS
PARA COMPOSICIONES

MÓDULOS Y ENCIMERAS PARA COMPOSICIONES



POR QUÉ ELEGIR DISTFORM

MUEBLES VERSÁTILES: ADAPTABLES E HIGIÉNICOS GRACIAS A LA ENCIMERA CONTINUA

▶ Soluciones prácticas para optimizar el espacio

▶ Gran oferta de módulos abiertos o cerrados, con estantes y cajones o con cuerpo de guías GN



> CARACTERÍSTICAS

OPCIÓN DE ENCIMERAS DE 1,5 MM DE ESPESOR.

CUSTOMIZACIÓN EN LONGITUD DE ENCIMERAS Y MUEBLES.

LOS MUEBLES SE SUMINISTRAN MONTADOS. LA COLOCACIÓN DE LA ENCIMERA SE REALIZA DE FORMA SENCILLA.

MUEBLES CON ESTANTES PASANTES



MUEBLE CON ESTANTES PASANTES

- Fabricado en acero inoxidable AISI 304 18/10.
- Encimera y estantes con omegas de refuerzo.
- Frontal en punto redondo de 65 mm, totalmente soldado.
- Patas de 150 mm para elevar la altura del mueble desde los 850 hasta los 920 mm.
- Estante regulable en altura con soportes de gran robustez.
- **Se suministra montado.**

PRODUCTOS RELACIONADOS
ENCIMERAS pág. 116



POSIBILIDAD DE CUSTOMIZAR EN LONGITUD

Indicar medida de longitud deseada, precio y código del modelo inmediatamente superior (*)

ENCIMERAS DE 1,5 MM DE ESPESOR PÁG. 83



GAMA 600

Medidas totales (mm)
600 x 600 x 850
800 x 600 x 850
1000 x 600 x 850
1200 x 600 x 850
1400 x 600 x 850
1600 x 600 x 850
1800 x 600 x 850
2000 x 600 x 850
2200 x 600 x 850
2400 x 600 x 850

CON ENCIMERA CENTRAL

Código	PVP (€)
• F0078061	762
• F0078062	794
• F0070061	834
• F0070062	895
• F0070063	953
• F0070064	1.013
• F0070065	1.080
• F0070066	1.167
• F0070067	1.287
• F0070068	1.373

SIN ENCIMERA

Código	PVP (€)
• F0080061	527
• F0080062	546
• F0080063	566
• F0080064	607
• F0080065	648
• F0080066	687
• F0080067	725
• F0080068	783
• F0080069	875
• F0080070	932

GAMA 700

Medidas totales (mm)
600 x 700 x 850
800 x 700 x 850
1000 x 700 x 850
1200 x 700 x 850
1400 x 700 x 850
1600 x 700 x 850
1800 x 700 x 850
2000 x 700 x 850
2200 x 700 x 850
2400 x 700 x 850

CON ENCIMERA CENTRAL

Código	PVP (€)
• F0078071	787
• F0078072	822
• F0070069	858
• F0070070	924
• F0070071	1.012
• F0070072	1.052
• F0070073	1.117
• F0070074	1.209
• F0070075	1.332
• F0070076	1.425

SIN ENCIMERA

Código	PVP (€)
• F0080071	532
• F0080072	549
• F0080073	567
• F0080074	609
• F0080075	674
• F0080076	691
• F0080077	729
• F0080078	786
• F0080079	876
• F0080080	936



MÓDULOS Y ENCIMERAS PARA COMPOSICIONES

MUEBLES CON ESTANTES



MUEBLE CON ESTANTES

- Fabricado en acero inoxidable AISI 304 18/10.
- Encimera y estantes con omegas de refuerzo.
- Peto posterior de 105 mm en encimera mural y frontal de 65 mm en punto redondo sanitario, totalmente soldados.
- Patas de 150 mm para elevar la altura del mueble desde los 850 hasta los 920 mm.
- Estante regulable en altura con soportes de gran robustez.
- **Se suministra montado.**



POSIBILIDAD DE CUSTOMIZAR EN LONGITUD

Indicar medida de longitud deseada, precio y código del modelo inmediatamente superior (*)

PRODUCTOS RELACIONADOS

ENCIMERAS **pág. 116**

ENCIMERAS DE 1,5 MM DE ESPESOR **PÁG. 83**



GAMA 600

Medidas totales (mm)	CON ENCIMERA MURAL		CON ENCIMERA CENTRAL		SIN ENCIMERA	
	Código	PVP (€)	Código	PVP (€)	Código	PVP (€)
600 x 600 x 850	• F0078041	832	• F0079041	805	• F0080041	569
800 x 600 x 850	• F0078042	871	• F0079042	842	• F0080042	595
1000 x 600 x 850	• F0070121	915	• F0070041	887	• F0080043	618
1200 x 600 x 850	• F0070122	981	• F0070042	951	• F0080044	664
1400 x 600 x 850	• F0070123	1.046	• F0070043	1.014	• F0080045	709
1600 x 600 x 850	• F0070124	1.112	• F0070044	1.081	• F0080046	753
1800 x 600 x 850	• F0070125	1.178	• F0070045	1.149	• F0080047	794
2000 x 600 x 850	• F0070126	1.266	• F0070046	1.241	• F0080048	856
2200 x 600 x 850	• F0070127	1.403	• F0070047	1.370	• F0080049	958
2400 x 600 x 850	• F0070128	1.502	• F0070048	1.462	• F0080050	1.020

GAMA 700

Medidas totales (mm)	CON ENCIMERA MURAL		CON ENCIMERA CENTRAL		SIN ENCIMERA	
	Código	PVP (€)	Código	PVP (€)	Código	PVP (€)
600 x 700 x 850	• F0078051	863	• F0079051	826	• F0080051	571
800 x 700 x 850	• F0078052	897	• F0079052	864	• F0080052	597
1000 x 700 x 850	• F0070129	946	• F0070049	915	• F0080053	621
1200 x 700 x 850	• F0070130	1.012	• F0070050	980	• F0080054	667
1400 x 700 x 850	• F0070131	1.081	• F0070051	1.048	• F0080055	710
1600 x 700 x 850	• F0070132	1.149	• F0070052	1.115	• F0080056	764
1800 x 700 x 850	• F0070133	1.219	• F0070053	1.185	• F0080057	795
2000 x 700 x 850	• F0070134	1.309	• F0070054	1.280	• F0080058	858
2200 x 700 x 850	• F0070135	1.447	• F0070055	1.417	• F0080059	961
2400 x 700 x 850	• F0070136	1.546	• F0070056	1.512	• F0080060	1.024



• **3 DÍAS EXPEDICIÓN**

MUEBLES CON PUERTAS CORREDERAS PASANTES



MUEBLE CON PUERTAS CORREDERAS PASANTES

- Fabricado en acero inoxidable AISI 304 18/10.
- Encimera y estantes con omegas de refuerzo.
- Frontal en punto redondo de 65 mm, totalmente soldado.
- Patas de 150 mm para elevar la altura del mueble desde los 850 hasta los 920 mm.
- Estante regulable en altura con soportes de gran robustez.
- Puertas correderas con deslizamiento de gran suavidad, sin guías inferiores para facilitar la limpieza.
- **Se suministra montado.**



POSIBILIDAD DE CUSTOMIZAR EN LONGITUD

Indicar medida de longitud deseada, precio y código del modelo inmediatamente superior (*)

PRODUCTOS RELACIONADOS
ENCIMERAS pág. 116

ENCIMERAS DE 1,5 MM DE ESPESOR PÁG. 83



GAMA 600

Medidas totales (mm)
1000 x 600 x 850
1200 x 600 x 850
1400 x 600 x 850
1600 x 600 x 850
1800 x 600 x 850
2000 x 600 x 850

CON ENCIMERA CENTRAL

Código	PVP (€)
• F0070021	1.400
• F0070022	1.499
• F0070023	1.600
• F0070024	1.700
• F0070025	1.899
• F0070026	1.977

SIN ENCIMERA

Código	PVP (€)
• F0080021	1.138
• F0080022	1.217
• F0080023	1.300
• F0080024	1.373
• F0080025	1.552
• F0080026	1.591

GAMA 700

Medidas totales (mm)
1000 x 700 x 850
1200 x 700 x 850
1400 x 700 x 850
1600 x 700 x 850
1800 x 700 x 850
2000 x 700 x 850

CON ENCIMERA CENTRAL

Código	PVP (€)
• F0070027	1.437
• F0070028	1.535
• F0070029	1.714
• F0070030	1.784
• F0070031	1.950
• F0070032	2.070

SIN ENCIMERA

Código	PVP (€)
• F0080027	1.147
• F0080028	1.224
• F0080029	1.399
• F0080030	1.427
• F0080031	1.552
• F0080032	1.646



MUEBLES CON PUERTAS CORREDERAS



MUEBLE CON PUERTAS CORREDERAS

- Fabricado en acero inoxidable AISI 304 18/10.
- Encimera y estantes con omegas de refuerzo.
- Peto posterior de 105 mm en encimera mural y frontal de 65 mm en punto redondo sanitario, totalmente soldados.
- Patas de 150 mm para elevar la altura del mueble desde los 850 hasta los 920 mm.
- Estante regulable en altura con soportes de gran robustez.
- Puertas correderas con deslizamiento de gran suavidad, sin guías inferiores para facilitar la limpieza.
- **Se suministra montado.**



POSIBILIDAD DE CUSTOMIZAR EN LONGITUD

Indicar medida de longitud deseada, precio y código del modelo inmediatamente superior (*)

PRODUCTOS RELACIONADOS
ENCIMERAS pág. 116

ENCIMERAS DE 1,5 MM DE ESPESOR PÁG. 83



GAMA 600

Medidas totales (mm)	CON ENCIMERA MURAL		CON ENCIMERA CENTRAL		SIN ENCIMERA		PARA ENCIMERAS CON CUBETA	
	Código	PVP (€)	Código	PVP (€)	Código	PVP (€)	Código	PVP (€)
1000 x 600 x 850	• F0070101	1.147	• F0070001	1.132	• F0080001	864	• FCU80001	743
1200 x 600 x 850	• F0070102	1.232	• F0070002	1.198	• F0080002	916	• FCU80002	787
1400 x 600 x 850	• F0070103	1.330	• F0070003	1.269	• F0080003	990	• FCU80003	852
1600 x 600 x 850	• F0070104	1.421	• F0070004	1.389	• F0080004	1.083	• FCU80004	932
1800 x 600 x 850	• F0070105	1.514	• F0070005	1.491	• F0080005	1.146	• FCU80005	984
2000 x 600 x 850	• F0070112	1.607	• F0070006	1.600	• F0080006	1.208	• FCU80006	1.039

GAMA 700

Medidas totales (mm)	CON ENCIMERA MURAL		CON ENCIMERA CENTRAL		SIN ENCIMERA		PARA ENCIMERAS CON CUBETA	
	Código	PVP (€)	Código	PVP (€)	Código	PVP (€)	Código	PVP (€)
1000 x 700 x 850	• F0070106	1.185	• F0070007	1.158	• F0080007	898	• FCU80007	773
1200 x 700 x 850	• F0070107	1.324	• F0070008	1.290	• F0080008	997	• FCU80008	870
1400 x 700 x 850	• F0070108	1.382	• F0070009	1.354	• F0080009	1.032	• FCU80009	887
1600 x 700 x 850	• F0070109	1.491	• F0070010	1.451	• F0080010	1.101	• FCU80010	947
1800 x 700 x 850	• F0070110	1.569	• F0070011	1.525	• F0080011	1.148	• FCU80011	987
2000 x 700 x 850	• F0070111	1.641	• F0070012	1.622	• F0080012	1.218	• FCU80012	1.048



• 3 DÍAS EXPEDICIÓN

MUEBLES CON CAJONES

MUEBLE CON CAJONES

- Fabricado en acero inoxidable AISI 304 18/10.
- Encimera con omegas de refuerzo.
- Peto posterior de 105 mm en encimera mural y frontal de 65 mm en punto redondo sanitario, totalmente soldados.
- Patas de 150 mm para elevar la altura del mueble desde los 850 hasta los 920 mm.
- Guías de extracción total.
- Los modelos de 400 mm de ancho, la medida útil del cajón es: 289 x 485 x 125 mm (3 cajones) 289 x 485 x 78 mm. (4 cajones)
- Los modelos de 500 mm de ancho, la medida útil del cajón es: 389 x 485 x 125 mm (3 cajones) 389 x 485 x 78 mm. (4 cajones)
- **Se suministra montado.**

PRODUCTOS RELACIONADOS
ENCIMERAS pág. 116

ENCIMERAS DE 1,5 MM DE ESPESOR PÁG. 83

3 CAJONES



GAMA 600

Medidas totales (mm)
400 x 600 x 850
500 x 600 x 850

CON ENCIMERA MURAL

Código	PVP (€)
• F0070151	1.013
• F0070152	1.053

CON ENCIMERA CENTRAL

Código	PVP (€)
• F0070091	984
• F0070092	1.024

SIN ENCIMERA

Código	PVP (€)
• F0080111	754
• F0080112	788

GAMA 700

Medidas totales (mm)
400 x 700 x 850
500 x 700 x 850

Código	PVP (€)
• F0070155	1.162
• F0070156	1.208

Código	PVP (€)
• F0070095	1.018
• F0070096	1.058

Código	PVP (€)
• F0080113	770
• F0080114	802

4 CAJONES



GAMA 600

Medidas totales (mm)
400 x 600 x 850
500 x 600 x 850

CON ENCIMERA MURAL

Código	PVP (€)
• F0078121	1.110
• F0078122	1.165

CON ENCIMERA CENTRAL

Código	PVP (€)
• F0079121	1.079
• F0079122	1.132

SIN ENCIMERA

Código	PVP (€)
• F0080121	852
• F0080122	894

GAMA 700

Medidas totales (mm)
400 x 700 x 850
500 x 700 x 850

Código	PVP (€)
• F0078123	1.147
• F0078124	1.204

Código	PVP (€)
• F0079123	1.117
• F0079124	1.173

Código	PVP (€)
• F0080123	871
• F0080124	928

ENCIMERAS DE 1,5 MM DE ESPESOR PÁG. 83



MUEBLES CON CAJONES Y PUERTAS BATIENTES

CAJONES Y PUERTAS BATIENTES

PRODUCTOS RELACIONADOS
ENCIMERAS pág. 116

ENCIMERAS DE 1,5 MM DE ESPESOR PÁG. 83



GAMA 600

Medidas totales (mm)	Puertas	Cajones
400 x 600 x 850	1	1
500 x 600 x 850	1	1
800 x 600 x 850	2	2
1000 x 600 x 850	2	2

CON ENCIMERA MURAL

Código	PVP (€)
• F0078101	915
• F0078102	951
• F0078103	1.420
• F0078104	1.508

CON ENCIMERA CENTRAL

Código	PVP (€)
• F0079101	887
• F0079102	922
• F0079103	1.387
• F0079104	1.478

SIN ENCIMERA

Código	PVP (€)
• F0080101	658
• F0080102	689
• F0080103	1.134
• F0080104	1.209

GAMA 700

Medidas totales (mm)	Puertas	Cajones
400 x 700 x 850	1	1
500 x 700 x 850	1	1
800 x 700 x 850	2	2
1000 x 700 x 850	2	2

Código	PVP (€)
• F0078106	982
• F0078107	1.025
• F0078108	1.463
• F0078109	1.545

Código	PVP (€)
• F0079106	950
• F0079107	993
• F0079108	1.432
• F0079109	1.513

Código	PVP (€)
• F0080106	703
• F0080107	736
• F0080108	1.155
• F0080109	1.239

ENCIMERAS DE 1,5 MM DE ESPESOR PÁG. 83

PUERTAS BATIENTES



GAMA 600

Medidas totales (mm)	Puertas
400 x 600 x 850	1
500 x 600 x 850	1
600 x 600 x 850	1
800 x 600 x 850	2
1000 x 600 x 850	2

CON ENCIMERA MURAL

Código	PVP (€)
• F0070141	834
• F0070142	876
• F0078093	937
• F0070143	1.179
• F0070144	1.261

CON ENCIMERA CENTRAL

Código	PVP (€)
• F0070081	804
• F0070082	848
• F0079093	916
• F0070083	1.167
• F0070084	1.257

SIN ENCIMERA

Código	PVP (€)
• F0080091	576
• F0080092	614
• F0080093	673
• F0080094	915
• F0080095	988

PARA ENCIMERAS CON CUBETA

Código	PVP (€)
-	-
-	-
• FCU80093	579
• FCU80094	786
• FCU80095	850

GAMA 700

Medidas totales (mm)	Puertas
400 x 700 x 850	1
500 x 700 x 850	1
600 x 700 x 850	1
800 x 700 x 850	2
1000 x 700 x 850	2

Código	PVP (€)
• F0070145	869
• F0070146	914
• F0078098	991
• F0070147	1.241
• F0070148	1.321

Código	PVP (€)
• F0070085	837
• F0070086	881
• F0079098	959
• F0070087	1.210
• F0070088	1.289

Código	PVP (€)
• F0080096	588
• F0080097	626
• F0080098	694
• F0080099	935
• F0080100	996

Código	PVP (€)
-	-
-	-
• FCU80098	598
• FCU80099	803
• FCU80100	956

CAJÓN DE GRAN CAPACIDAD



GAMA 600

Medidas totales (mm)
500 x 600 x 850

CON ENCIMERA MURAL	
Código	PVP (€)
• F0078132	1.087

CON ENCIMERA CENTRAL	
Código	PVP (€)
• F0079132	1.057

SIN ENCIMERA	
Código	PVP (€)
• F0080132	823

GAMA 700

Medidas totales (mm)
500 x 700 x 850

Código	PVP (€)
• F0078139	1.135

Código	PVP (€)
• F0079139	1.105

Código	PVP (€)
• F0080139	849

MUEBLE SIN BASE PARA CUBO DE DESPERDICIOS

PRODUCTOS RELACIONADOS
CUBOS pág. 171



GAMA 600

Medidas totales (mm)
600 x 600 x 850

CON ENCIMERA MURAL	
Código	PVP (€)
• F0078501	966

CON ENCIMERA CENTRAL	
Código	PVP (€)
• F0079501	938

SIN ENCIMERA	
Código	PVP (€)
• F0080501	695

GAMA 700

Medidas totales (mm)
600 x 700 x 850

Código	PVP (€)
• F0078502	1.020

Código	PVP (€)
• F0079502	987

Código	PVP (€)
• F0080502	724

Accesorio	Código	PVP (€)
Agujero + aro de goma	• ADE50001	89

MÓDULO ANGULAR 90° CON ENCIMERA

- Fabricado en acero inoxidable AISI 304 18/10.
- Se une a otra encimera con el módulo lateral de acople.
- Esquinas rectas.
- Peto posterior de 105 mm y frontal de 65 mm en punto redondo sanitario, totalmente soldados.
- Patas de 150 mm para elevar la altura del mueble desde los 850 hasta los 920 mm.

GAMA 600

Medidas totales (mm)	Esquina encimera	Código	PVP (€)
1100 x 600 x 850	Derecha	• F0080701	1.188
1100 x 600 x 850	Izquierda	• F0080702	1.188

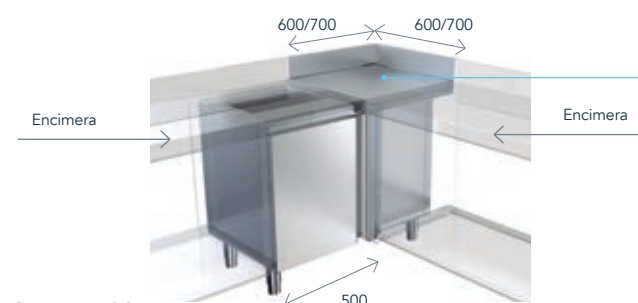

GAMA 700

Medidas totales (mm)	Esquina encimera	Código	PVP (€)
1200 x 700 x 850	Derecha	• F0080703	1.234
1200 x 700 x 850	Izquierda	• F0080704	1.234

MARCO CON PUERTA

GAMA 600 / 700

Medidas totales (ancho x alto) (mm)	Código	PVP (€)
500 x 670	• F0080901	317
600 x 670	• F0080902	349

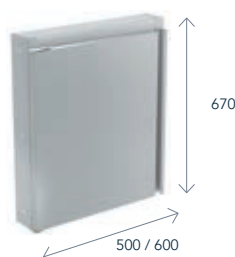



MUEBLE ANGULAR 90° CON CHAFLÁN

GAMA 600

Medidas totales (mm)	Código	PVP (€)
1000 x 1000 x 600 x 850	• F0070116	1.557

GAMA 700

Medidas totales (mm)	Código	PVP (€)
1000 x 1000 x 700 x 850	• F0070117	1.631

MUEBLE CUERPO DE GUÍAS



GAMA 600

Medidas totales (mm)	Capacidad	CON ENCIMERA MURAL		CON ENCIMERA CENTRAL		SIN ENCIMERA	
		Código	PVP (€)	Código	PVP (€)	Código	PVP (€)
400 x 600 x 850	1 cuerpo GN 1/1	• F0780141	801	• F0790141	772	• F0080141	543
800 x 600 x 850	2 cuerpos GN 1/1	• F0780143	1.079	• F0790143	1.048	• F0080143	795

GAMA 700

Medidas totales (mm)	Capacidad	CON ENCIMERA MURAL		CON ENCIMERA CENTRAL		SIN ENCIMERA	
		Código	PVP (€)	Código	PVP (€)	Código	PVP (€)
400 x 700 x 850	1 cuerpo GN 1/1	• F0780145	839	• F0790145	807	• F0080145	558
500 x 700 x 850	1 cuerpo 600x400	• F0780146	867	• F0790146	835	• F0080146	579
800 x 700 x 850	2 cuerpos GN 1/1	• F0780147	1.125	• F0790147	1.094	• F0080147	817
1000 x 700 x 850	2 cuerpos 600x400	• F0780148	1.189	• F0790148	1.157	• F0080148	865

MESAS CALIENTES SIN ENCIMERA



GAMA 600

Medidas totales (mm)	MÓDULO MURAL		MÓDULO CENTRAL PASANTE		MÓDULO CON GUÍAS GN 1/1	
	Código	PVP (€)	Código	PVP (€)	Código	PVP (€)
1200 x 600 x 850 *	• F0080297	1.614	• F0080409	1.853	-	-
1400 x 600 x 850 *	• F0080405	1.799	• F0080410	2.056	-	-
1600 x 600 x 850 **	• F0080298	1.982	• F0080411	2.253	-	-
1800 x 600 x 850 **	• F0080406	2.186	• F0080412	2.591	-	-

* Potencia 2000W - Tensión 230V / ** Potencia 3000W - Tensión 230V

GAMA 700

Medidas totales (mm)	MÓDULO MURAL		MÓDULO CENTRAL PASANTE		MÓDULO CON GUÍAS GN 1/1	
	Código	PVP (€)	Código	PVP (€)	Código	PVP (€)
1200 x 700 x 850 *	• F0080197	1.667	• F0080150	1.999	• F0080417	2.677
1400 x 700 x 850 *	• F0080407	1.859	• F0080413	2.197	-	-
1600 x 700 x 850 **	• F0080198	2.049	• F0080151	2.394	• F0082002	2.875
1800 x 700 x 850 **	• F0080199	2.239	• F0080152	2.677	-	-
2000 x 700 x 850 **	• F0080408	2.424	• F0080418	2.915	-	-

* Potencia 2000W - Tensión 230V / ** Potencia 3000W - Tensión 230V

MUEBLES ALTURA 600



MUEBLE ALTURA 600 ABIERTO UNA CARA

- Fabricado en acero inoxidable AISI 304 18/10.
- Encimera y estante con omegas de refuerzo.
- Peto posterior de 105 mm en encimera mural y frontal de 65 mm en punto redondo sanitario, totalmente soldados.
- Patas de 150 mm para elevar la altura del mueble desde los 600 hasta los 650 mm.
- **Se suministra montado.**

PRODUCTOS RELACIONADOS

ENCIMERAS pág. 116



POSIBILIDAD DE CUSTOMIZAR EN LONGITUD

Indicar medida de longitud deseada, precio y código del modelo inmediatamente superior (*)

ENCIMERAS DE 1,5 MM DE ESPESOR PÁG. 83



GAMA 600

Medidas totales (mm)

600 x 600 x 600
800 x 600 x 600
1000 x 600 x 600
1200 x 600 x 600
1400 x 600 x 600
1600 x 600 x 600

CON ENCIMERA MURAL

Código	PVP (€)
• F0781001	781
• F0781002	816
• F0781003	853
• F0781004	918
• F0781005	988
• F0781006	1.055

CON ENCIMERA CENTRAL

Código	PVP (€)
• F0791001	753
• F0791002	784
• F0791003	824
• F0791004	890
• F0791005	958
• F0791006	1.020

SIN ENCIMERA

Código	PVP (€)
• F0081001	510
• F0081002	532
• F0081003	554
• F0081004	602
• F0081005	651
• F0081006	692

ENCIMERAS DE 1,5 MM DE ESPESOR PÁG. 83



GAMA 700

Medidas totales (mm)

600 x 700 x 600
800 x 700 x 600
1000 x 700 x 600
1200 x 700 x 600
1400 x 700 x 600
1600 x 700 x 600

CON ENCIMERA MURAL

Código	PVP (€)
• F0781007	807
• F0781008	844
• F0781009	881
• F0781010	950
• F0781011	1.024
• F0781012	1.089

CON ENCIMERA CENTRAL

Código	PVP (€)
• F0791007	774
• F0791008	813
• F0791009	850
• F0791010	918
• F0791011	989
• F0791012	1.054

SIN ENCIMERA

Código	PVP (€)
• F0081007	511
• F0081008	535
• F0081009	557
• F0081010	604
• F0081011	652
• F0081012	693



MUEBLE ALTURA 600 CON PUERTAS BATIENTES

- Fabricado en acero inoxidable AISI 304 18/10.
- Encimera y estante con omegas de refuerzo.
- Peto posterior de 105 mm en encimera mural y frontal de 65 mm en punto redondo sanitario, totalmente soldados.
- Patas de 150 mm para elevar la altura del mueble desde los 600 hasta los 650 mm.
- **Se suministra montado.**

PRODUCTOS RELACIONADOS
ENCIMERAS pág. 116

ENCIMERAS DE 1,5 MM DE ESPESOR PÁG. 83



GAMA 600

Medidas totales (mm)	CON ENCIMERA MURAL		CON ENCIMERA CENTRAL		SIN ENCIMERA	
	Código	PVP (€)	Código	PVP (€)	Código	PVP (€)
400 x 600 x 600	• F0781020	736	• F0791020	709	• F0081020	479
500 x 600 x 600	• F0781021	776	• F0791021	745	• F0081021	511
600 x 600 x 600	• F0781022	839	• F0791022	811	• F0081022	569
800 x 600 x 600	• F0781023	1.058	• F0791023	1.027	• F0081023	774
1000 x 600 x 600	• F0781024	1.134	• F0791024	1.106	• F0081024	837

ENCIMERAS DE 1,5 MM DE ESPESOR PÁG. 83



GAMA 700

Medidas totales (mm)	CON ENCIMERA MURAL		CON ENCIMERA CENTRAL		SIN ENCIMERA	
	Código	PVP (€)	Código	PVP (€)	Código	PVP (€)
400 x 700 x 600	• F0781025	771	• F0791025	740	• F0081025	490
500 x 700 x 600	• F0781026	808	• F0791026	778	• F0081026	522
600 x 700 x 600	• F0781027	881	• F0791027	849	• F0081027	586
800 x 700 x 600	• F0781028	1.099	• F0791028	1.069	• F0081028	791
1000 x 700 x 600	• F0781029	1.169	• F0791029	1.137	• F0081029	844



• 3 DÍAS EXPEDICIÓN

MUEBLES CON CAJONES Y PUERTAS CORREDERAS



MUEBLE CON CAJONES A MANO IZQUIERDA Y PUERTAS CORREDERAS

- Fabricado en acero inoxidable AISI 304 18/10.
- Encimera y estantes con omegas de refuerzo.
- Peto posterior de 105 mm en encimera mural y frontal de 65 mm en punto redondo sanitario, totalmente soldados.
- Estante regulable en altura con soportes de gran robustez.
- Patas de 150 mm para elevar la altura del mueble desde los 850 hasta los 920 mm.
- Puertas correderas con deslizamiento de gran suavidad, sin guías inferiores para facilitar la limpieza.
- Medida útil del cajón: 289 x 485 x 125 mm.
- **Se suministra montado.**

PRODUCTOS RELACIONADOS

ENCIMERAS pág. 116

MEDIDAS MUEBLE CON CAJONES Y PUERTAS CORREDERAS

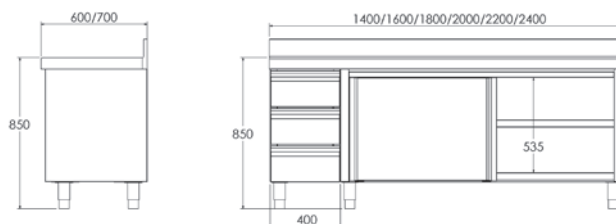

POSIBILIDAD DE CUSTOMIZAR EN LONGITUD

Indicar medida de longitud deseada, precio y código del modelo inmediatamente superior (*)

ENCIMERAS DE 1,5 MM DE ESPESOR PÁG. 83



GAMA 600

Medidas totales (mm)

1400 x 600 x 850
1600 x 600 x 850
1800 x 600 x 850
2000 x 600 x 850
2200 x 600 x 850
2400 x 600 x 850

CON ENCIMERA MURAL

Código	PVP (€)
• F0071111	2.061
• F0071112	2.147
• F0071113	2.246
• F0071114	2.370
• F0071115	2.475
• F0071116	2.580

CON ENCIMERA CENTRAL

Código	PVP (€)
• F0071011	2.030
• F0071012	2.110
• F0071013	2.214
• F0071014	2.344
• F0071015	2.440
• F0071016	2.537

SIN ENCIMERA

Código	PVP (€)
• F0083011	1.707
• F0083012	1.764
• F0083013	1.841
• F0083014	1.939
• F0083015	2.004
• F0083016	2.071

GAMA 700

Medidas totales (mm)

1400 x 700 x 850
1600 x 700 x 850
1800 x 700 x 850
2000 x 700 x 850
2200 x 700 x 850
2400 x 700 x 850

CON ENCIMERA MURAL

Código	PVP (€)
• F0071131	2.151
• F0071132	2.282
• F0071133	2.348
• F0071134	2.449
• F0071135	2.536
• F0071136	2.649

CON ENCIMERA CENTRAL

Código	PVP (€)
• F0071031	2.114
• F0071032	2.244
• F0071033	2.310
• F0071034	2.419
• F0071035	2.503
• F0071036	2.613

SIN ENCIMERA

Código	PVP (€)
• F0083031	1.761
• F0083032	1.863
• F0083033	1.900
• F0083034	1.974
• F0083035	2.022
• F0083036	2.098





MUEBLE CON CAJONES A MANO DERECHA Y PUERTAS CORREDERAS

- Fabricado en acero inoxidable AISI 304 18/10.
- Encimera y estantes con omegas de refuerzo.
- Peto posterior de 105 mm en encimera mural y frontal de 65 mm en punto redondo sanitario, totalmente soldados.
- Estante regulable en altura con soportes de gran robustez.
- Patas de 150 mm para elevar la altura del mueble desde los 850 hasta los 920 mm.
- Puertas correderas con deslizamiento de gran suavidad, sin guías inferiores para facilitar la limpieza.
- Medida útil del cajón: 289 x 485 x 125 mm.
- **Se suministra montado.**

PRODUCTOS RELACIONADOS
ENCIMERAS pág. 116



POSIBILIDAD DE CUSTOMIZAR EN LONGITUD

Indicar medida de longitud deseada, precio y código del modelo inmediatamente superior (*)

MEDIDAS MUEBLE CON CAJONES Y PUERTAS CORREDERAS

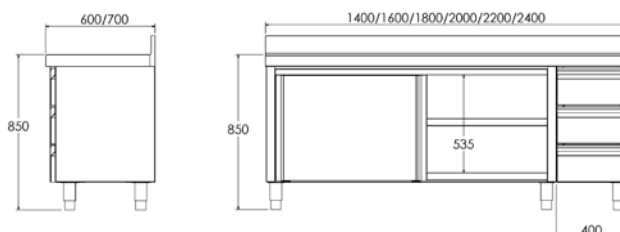

ENCIMERAS DE 1,5 MM DE ESPESOR PÁG. 83



GAMA 600

Medidas totales (mm)	CON ENCIMERA MURAL		CON ENCIMERA CENTRAL		SIN ENCIMERA	
	Código	PVP (€)	Código	PVP (€)	Código	PVP (€)
1400 x 600 x 850	• F0071101	2.061	• F0071001	2.030	• F0083101	1.707
1600 x 600 x 850	• F0071102	2.147	• F0071002	2.110	• F0083102	1.764
1800 x 600 x 850	• F0071103	2.246	• F0071003	2.214	• F0083103	1.841
2000 x 600 x 850	• F0071104	2.370	• F0071004	2.344	• F0083104	1.939
2200 x 600 x 850	• F0071105	2.475	• F0071005	2.440	• F0083105	2.004
2400 x 600 x 850	• F0071106	2.580	• F0071006	2.537	• F0083106	2.071

GAMA 700

Medidas totales (mm)	CON ENCIMERA MURAL		CON ENCIMERA CENTRAL		SIN ENCIMERA	
	Código	PVP (€)	Código	PVP (€)	Código	PVP (€)
1400 x 700 x 850	• F0071121	2.151	• F0071021	2.114	• F0083021	1.761
1600 x 700 x 850	• F0071122	2.282	• F0071022	2.244	• F0083022	1.863
1800 x 700 x 850	• F0071123	2.348	• F0071023	2.310	• F0083023	1.900
2000 x 700 x 850	• F0071124	2.449	• F0071024	2.419	• F0083024	1.974
2200 x 700 x 850	• F0071125	2.536	• F0071025	2.503	• F0083025	2.022
2400 x 700 x 850	• F0071126	2.649	• F0071026	2.613	• F0083026	2.098



• 3 DÍAS EXPEDICIÓN

MUEBLES FREGADEROS

GAMA 600

- Fabricado en acero inoxidable AISI 304 18/10.
- Peto posterior de 105 mm y frontal de 65 mm en punto redondo sanitario, totalmente soldados.
- Cubas embutidas con protección insonorizante.
- Válvula de desagüe y tubo rebosadero incluidos en cada cuba.
- Patas de 150 mm para elevar la altura del mueble desde los 850 hasta los 920 mm.
- Patas traseras avanzadas 50 mm que permiten situar los muebles fregaderos en suelos con radio sanitario.
- Trasera abierta para el acceso a las instalaciones.
- Disponible con puertas batientes y correderas, según modelo.
- Grifería no incluida.
- **Se suministra montado.**

PRODUCTOS RELACIONADOS

GRIFERÍA pág. 42

MEDIDAS CUBETA

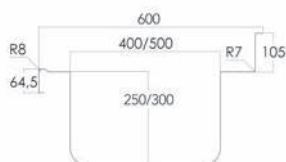

GAMA 600

Medidas totales (mm)		Medidas cubeta (mm)	Mueble con puertas	PVP (€)	Mueble con puertas y espacio para lavavajillas	PVP (€)
600 x 600		500 x 400 x 250	• FP960600 Batientes	922	-	-
		400 x 400 x 250	• FP91060D Correderas	1.215	-	-
1000 x 600		400 x 400 x 250	• FP91060I Correderas	1.215	-	-
		400 x 400 x 250	• FP910600 Correderas	1.382	-	-
1200 x 600		500 x 400 x 250	• FP91260D Correderas	1.208	• FP9126LD Batientes	1.055
		500 x 400 x 250	• FP91260I Correderas	1.208	• FP9126LI Batientes	1.055
		500 x 400 x 250	• FP912600 Correderas	1.459	-	-
1400 x 600		400 x 400 x 250	• FP91460D Correderas	1.528	-	-
		400 x 400 x 250	• FP91460I Correderas	1.528	-	-
		500 x 400 x 250	• FP91461D Correderas	1.409	• FP9146LD Batientes	1.265
		500 x 400 x 250	• FP91461I Correderas	1.409	• FP9146LI Batientes	1.265
1600 x 600		500 x 400 x 250	• FP91660D Correderas	1.670	-	-
		500 x 400 x 250	• FP91660I Correderas	1.670	-	-
1800 x 600		500 x 400 x 300	• FP91860D Correderas	1.787	• FP9186LD Correderas	1.645
		500 x 400 x 300	• FP91860I Correderas	1.787	• FP9186LI Correderas	1.645
2000 x 600		500 x 400 x 250	• FP920600 Correderas	1.871	-	-



GAMA 700

- Fabricado en acero inoxidable AISI 304 18/10.
- Peto posterior de 105 mm y frontal de 65 mm en punto redondo sanitario, totalmente soldados.
- Cubas embutidas con protección insonorizante.
- Válvula de desagüe y tubo rebosadero incluidos en cada cuba.
- Patas de 150 mm para elevar la altura del mueble desde los 850 hasta los 920 mm.
- Patas traseras avanzadas 50 mm que permiten situar los muebles fregaderos en suelos con radio sanitario.
- Trasera abierta para el acceso a las instalaciones.
- Disponible con puertas batientes y correderas, según modelo.
- Grifería no incluida.
- **Se suministra montado.**

PRODUCTOS RELACIONADOS

GRIFERÍA pág. 42

MEDIDAS CUBETA

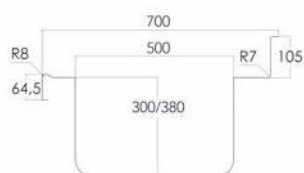

GAMA 700

Medidas totales (mm)	Medidas cubeta (mm)	Mueble con puertas	PVP (€)	Mueble con puertas y espacio para lavavajillas	PVP (€)
700 x 700	500 x 500 x 300	• FP970700 Batientes	1.141	-	-
		• FP91070D Correderas	1.280	-	-
1000 x 700	500 x 500 x 300	• FP91070I Correderas	1.280	-	-
	500 x 400 x 250	• FP910700 Correderas	1.449	-	-
1200 x 700	500 x 500 x 300	• FP91270D Correderas	1.342	• FP9127LD Batientes	1.134
	500 x 500 x 300	• FP91270I Correderas	1.342	• FP9127LI Batientes	1.134
	500 x 500 x 300	• FP912700 Correderas	1.599	-	-
1400 x 700	600 x 500 x 300	• FP91470D Correderas	1.481	• FP9147LD Batientes	1.348
	600 x 500 x 300	• FP91470I Correderas	1.481	• FP9147LI Batientes	1.348
	600 x 500 x 300	• FP914700 Correderas	1.715	-	-
1600 x 700	500 x 500 x 300	• FP91670D Correderas	1.722	-	-
	500 x 500 x 300	• FP91670I Correderas	1.722	-	-
1800 x 700	500 x 500 x 300	• FP91870D Correderas	1.859	• FP9187LD Correderas	1.791
	500 x 500 x 300	• FP91870I Correderas	1.859	• FP9187LI Correderas	1.791
	500 x 500 x 300	• FP918700 Correderas	2.079	-	-
2000 x 700	600 x 500 x 300	• FP92070D Correderas	1.988	-	-
	600 x 500 x 300	• FP92070I Correderas	1.988	-	-

ENCIMERA CENTRAL Y MURAL



ENCIMERA

- Fabricada en acero inoxidable AISI 304 18/10, satinado.
- Con omegas de refuerzo.
- Peto posterior de 105 mm y frontal de 65 mm en punto redondo sanitario, totalmente soldados.



POSIBILIDAD DE CUSTOMIZAR EN LONGITUD

Indicar medida de longitud deseada, precio y código del modelo inmediatamente superior (*)

ENCIMERAS DE 1,5 MM DE ESPESOR PÁG. 83



GAMA 600

Medidas totales (mm)	Encimera central	PVP (€)	Encimera mural	PVP (€)
400 x 600	• F0080301	242	• F0080351	270
500 x 600	• F0080302	245	• F0080352	277
600 x 600	• F0080303	255	• F0080353	284
700 x 600	• F0080419	259	• F0080420	290
800 x 600	• F0080304	264	• F0080354	300
900 x 600	• F0080401	271	• F0080403	305
1000 x 600	• F0080305	283	• F0080355	312
1100 x 600	• F0080306	290	• F0080356	321
1200 x 600	• F0080307	302	• F0080357	332
1300 x 600	• F0080308	312	• F0080358	342
1400 x 600	• F0080309	321	• F0080359	353
1500 x 600	• F0080310	331	• F0080360	374
1600 x 600	• F0080311	344	• F0080361	381
1700 x 600	• F0080312	357	• F0080362	393
1800 x 600	• F0080313	373	• F0080363	404
1900 x 600	• F0080314	398	• F0080364	417
2000 x 600	• F0080315	403	• F0080365	430
2100 x 600	• F0080316	418	• F0080366	450
2200 x 600	• F0080317	433	• F0080367	470
2300 x 600	• F0080318	449	• F0080368	488
2400 x 600	• F0080319	465	• F0080369	505
2500 x 600	• F0080320	478	• F0080370	524
2600 x 600	• F0080321	494	• F0080371	543
2700 x 600	• F0080322	512	• F0080372	562
2800 x 600	• F0080323	529	• F0080373	580

GAMA 700

Medidas totales (mm)	Encimera central	PVP (€)	Encimera mural	PVP (€)
400 x 700	• F0080326	261	• F0080376	294
500 x 700	• F0080327	268	• F0080377	302
600 x 700	• F0080328	276	• F0080378	311
700 x 700	• F0080421	285	• F0080422	316
800 x 700	• F0080329	290	• F0080379	322
900 x 700	• F0080402	300	• F0080404	332
1000 x 700	• F0080330	307	• F0080380	340
1100 x 700	• F0080331	318	• F0080381	352
1200 x 700	• F0080332	331	• F0080382	364
1300 x 700	• F0080333	341	• F0080383	375
1400 x 700	• F0080334	352	• F0080384	389
1500 x 700	• F0080335	369	• F0080385	400
1600 x 700	• F0080336	379	• F0080386	415
1700 x 700	• F0080337	395	• F0080387	430
1800 x 700	• F0080338	408	• F0080388	447
1900 x 700	• F0080339	427	• F0080389	458
2000 x 700	• F0080340	444	• F0080390	472
2100 x 700	• F0080341	460	• F0080391	490
2200 x 700	• F0080342	478	• F0080392	510
2300 x 700	• F0080343	494	• F0080393	529
2400 x 700	• F0080344	512	• F0080394	550
2500 x 700	• F0080345	529	• F0080395	563
2600 x 700	• F0080346	550	• F0080396	582
2700 x 700	• F0080347	568	• F0080397	602
2800 x 700	• F0080348	588	• F0080398	620



ENCIMERA MURAL CON CUBETA



ENCIMERA CON CUBETA

- Fabricada en acero inoxidable AISI 304 18/10, satinado.
- Con omegas de refuerzo.
- Peto posterior de 105 mm y frontal de 65 mm en punto redondo sanitario, totalmente soldados.
- Cubeta soldada de 500 x 400 x 250 mm.

PRODUCTOS RELACIONADOS

GRIFERÍA pág. 42



POSIBILIDAD DE CUSTOMIZAR EN LONGITUD

Indicar medida de longitud deseada, precio y código del modelo inmediatamente superior (*)

ENCIMERAS DE 1,5 MM DE ESPESOR PÁG. 83



GAMA 600

Medidas totales (mm)	Encimera con cubeta derecha PVP (€)	Encimera con cubeta izquierda PVP (€)	Encimera con cubeta central PVP (€)
1000 x 600	• FEC1006D 534	• FEC1006I 534	• FEC1006C 534
1200 x 600	• FEC1206D 555	• FEC1206I 555	• FEC1206C 555
1400 x 600	• FEC1406D 575	• FEC1406I 575	• FEC1406C 575
1500 x 600	• FEC1506D 596	• FEC1506I 596	• FEC1506C 596
1600 x 600	• FEC1606D 603	• FEC1606I 603	• FEC1606C 603
1800 x 600	• FEC1806D 626	• FEC1806I 626	• FEC1806C 626
2000 x 600	• FEC2006D 651	• FEC2006I 651	• FEC2006C 651
2200 x 600	• FEC2206D 691	• FEC2206I 691	• FEC2206C 691
2400 x 600	• FEC2406D 728	• FEC2406I 728	• FEC2406C 728
2600 x 600	• FEC2606D 765	• FEC2606I 765	• FEC2606C 765
2800 x 600	• FEC2806D 805	• FEC2806I 805	• FEC2806C 805

GAMA 700

Medidas totales (mm)	Encimera con cubeta derecha PVP (€)	Encimera con cubeta izquierda PVP (€)	Encimera con cubeta central PVP (€)
1000 x 700	• FEC1007D 564	• FEC1007I 564	• FEC1007C 564
1200 x 700	• FEC1207D 587	• FEC1207I 587	• FEC1207C 587
1400 x 700	• FEC1407D 613	• FEC1407I 613	• FEC1407C 613
1500 x 700	• FEC1507D 622	• FEC1507I 622	• FEC1507C 622
1600 x 700	• FEC1607D 638	• FEC1607I 638	• FEC1607C 638
1800 x 700	• FEC1807D 668	• FEC1807I 668	• FEC1807C 668
2000 x 700	• FEC2007D 694	• FEC2007I 694	• FEC2007C 694
2200 x 700	• FEC2207D 733	• FEC2207I 733	• FEC2207C 733
2400 x 700	• FEC2407D 772	• FEC2407I 772	• FEC2407C 772
2600 x 700	• FEC2607D 806	• FEC2607I 806	• FEC2607C 806
2800 x 700	• FEC2807D 842	• FEC2807I 842	• FEC2807C 842



• 3 DÍAS EXPEDICIÓN

MUEBLE DE RECICLADO

MUEBLE CERRADO DE RECICLADO

- Ideal para la clasificación de residuos.
- Fabricado en acero inoxidable AISI 304 18/10.
- Frontal de 65 mm en punto redondo, totalmente soldado.
- Peto posterior de 105 mm totalmente soldado en modelos murales.
- Patas de 150 mm para elevar la altura del mueble desde los 850 hasta los 920 mm.
- En el modelo infantil la altura del mueble es de 700 hasta 750 mm.
- Patas traseras avanzadas 50 mm que permiten situar los muebles en suelos con radio sanitario.
- Puertas batientes.
- Dos o tres orificios de Ø 190-280 mm para aros de goma.
- Aros de goma de colores no incluidos.
- **Se suministra montado.**

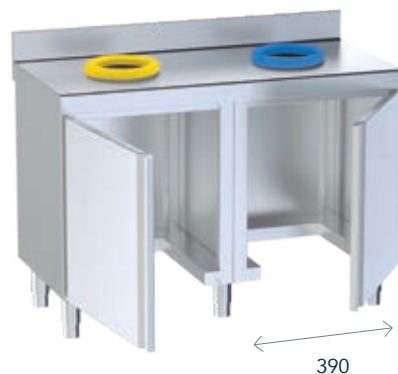

PRODUCTOS RELACIONADOS

CUBOS pág. 171



CENTRAL

Medidas totales (mm)	Orificios	Código	PVP (€)
1200 x 600 x 850	2	• F0072013	1.991
1800 x 600 x 850	3	• F0072014	2.730



MURAL

Medidas totales (mm)	Orificios	Código	PVP (€)
1200 x 600 x 850	2	• F0072007	2.023
1800 x 600 x 850	3	• F0072008	2.766

CENTRAL INFANTIL

Medidas totales (mm)	Orificios	Código	PVP (€)
1200 x 600 x 700	2	• F0072011	1.811
1800 x 600 x 700	3	• F0072012	2.484

MURAL INFANTIL

Medidas totales (mm)	Orificios	Código	PVP (€)
1200 x 600 x 700	2	• F0072009	1.841
1800 x 600 x 700	3	• F0072010	2.518

ARO DE GOMA PARA RESIDUOS

- Facilita la identificación del contenedor.
- Desmontable.
- Fácil de limpiar y desinfectar.

Color	Código	PVP (€)
Rojo - Orgánico	• ARO000RO	59
Verde - Cristal	• ARO000VE	59
Amarillo - Plástico	• ARO000AM	59
Azul - Papel	• ARO000AZ	59



CUSTOMIZACIONES SOBRE ENCIMERAS

ESPESOR 1,5 MM EN ENCIMERAS

- Fabricación de encimeras de acero inoxidable AISI 304 18/10 con 1,5 mm de espesor.
- Mayor robustez.
- Incremento de precio sobre la encimera estándar:

Medida	Código	PVP (€)
Hasta 1200 mm	• FESP1512	98
Hasta 1600 mm	• FESP1516	128
Hasta 2000 mm	• FESP1520	160
Hasta 2400 mm	• FESP1524	195
Hasta 2800 mm	• FESP1528	228

ARO DE DESBARACE EN ENCIMERAS Y TAPA

- Agujero de desbarace de Ø 200mm con aro de goma para tirar los desperdicios directamente a un cubo de basura situado bajo la encimera.
- Caucho alimentario de alta densidad.
- Aro de goma desmontable.



Modelo	Código	PVP (€)
Agujero + aro de goma IZQUIERDA	• ADE5I001	98
Agujero + aro de goma CENTRO	• ADE5C001	98
Agujero + aro de goma DERECHA	• ADE5D001	98
Recambio aro goma	• CAD00001	44
Tapa de aro desbarazado	• RTAPAD01	67

PETO LATERAL PLEGADO Y SOLDADO EN ENCIMERAS

- Fabricado en acero inoxidable AISI 304 18/10.
- Peto lateral plegado con radio sanitario y soldadura en ángulo.
- Incremento de precio sobre la encimera estándar.
- **Solo compatible con encimeras murales**



Modelo	Código	PVP (€)
Derecha	• CPDE0001	173
Izquierda	• CPIE0002	173
Derecha + Izquierda *	• CP2E0003	346

* Compatible con encimeras de hasta 2600 mm

AGUJERO PARA GRIFO EN ENCIMERAS

- Agujero de 33 mm de diámetro

Modelo	Posición	Código	PVP (€)
Derecha		• LAVA0001	54
Izquierda		• LAVA0002	54
Centrado		• LAVA0003	54
Entre cubetas		• LAVA0004	54

OMEGAS DE REFUERZO DE ACERO INOXIDABLE PARA ENCIMERAS

- Sustitución de las omegas de serie por omegas de acero inoxidable.
- Incremento de precio sobre la encimera estándar.

Medidas	Solo encimera	PVP (€)	Encimera 1 estante	PVP (€)	Encimera 2 estantes	PVP (€)
Hasta 1200 mm	• FIX1200E	61	• FIX1201E	89	• FIX1202E	115
Hasta 1600 mm	• FIX1600E	82	• FIX1601E	121	• FIX1602E	157
Hasta 2000 mm	• FIX2000E	104	• FIX2001E	152	• FIX2002E	197
Hasta 2400 mm	• FIX2400E	126	• FIX2401E	181	• FIX2402E	236
Hasta 2800 mm	• FIX2800E	147	• FIX2801E	211	• FIX2802E	275

CONJUNTOS MODULARES PERSONALIZABLES

¿CÓMO DISEÑAR UN CONJUNTO MODULAR?

APROVECHANDO EL 100% DEL ESPACIO

01



Hacer mediciones reales del espacio disponible; nuestros modulares se pueden customizar a la medida exacta.

02

Decidir ancho del conjunto: 600mm o 700mm.

03

Escoger tipo de encimera: central/mural y con o sin cubeta.

04

Seleccionar los muebles y encajar las medidas que resuelvan las necesidades del cliente y del diseño.

05

Si hay un ángulo de 90° tenemos soluciones que se integran a la perfección en el conjunto y aprovechan el espacio.

06

Posibilidad de cerrar el conjunto con un zócalo frontal y lateral de acero inoxidable.

Ejemplo de composición

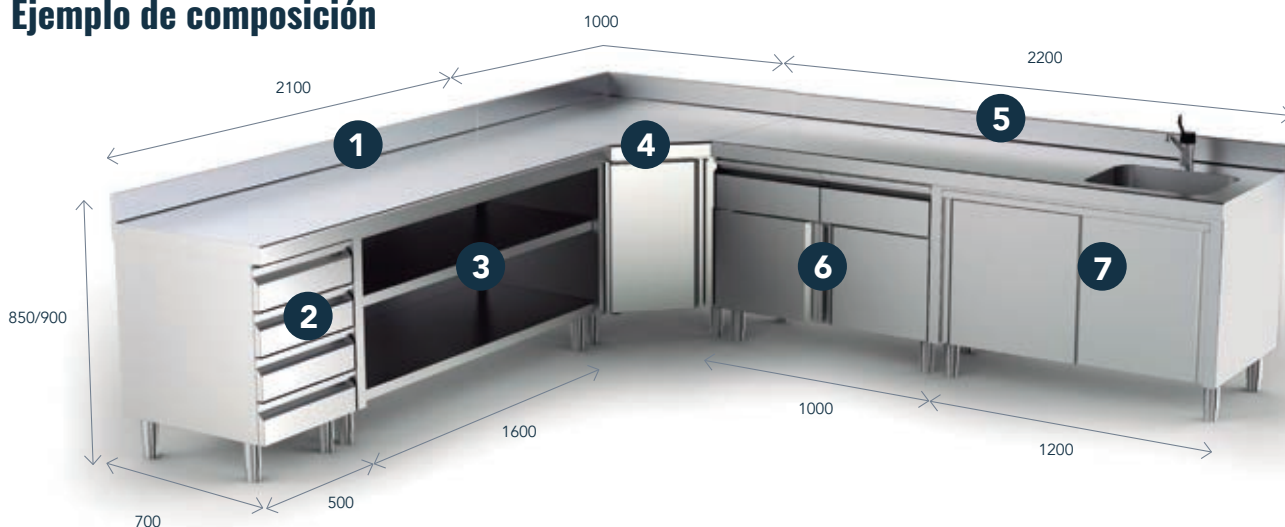

Descripción	Medidas totales (mm)	Código	PVP (€)
1. Encimera mural - Gama 700	2100 x 700	F0080391	490
2. Módulo 4 cajones sin encimera - Gama 700	500 x 700 x 850	F0080124	928
3. Módulo con estantes sin encimera - Gama 700	1600 x 700 x 850	F0080056	764
4. Mueble angular 90° con chaflán - Gama 700	1000 x 1000 x 700 x 850	F0070117	1.631
5. Encimera mural con cubeta derecha - Gama 700	2200 x 700	FEC2207D	733
6. Módulo con cajones y puertas batientes sin encimera - Gama 700	1000 x 700 x 850	F0080109	1.239
7. Módulo con puertas correderas para encimera con cubeta - Gama 700	1200 x 700 x 850	FCU80008	870
TOTAL			6.655

MUEBLE DE APOYO PARA TERRAZA

MUEBLE DE APOYO PARA TERRAZA

- Fabricado en acero inoxidable AISI 304 18/10.
- Encimera con omegas de refuerzo.
- Peto posterior de 105 mm y frontal de 65 mm en punto redondo sanitario, totalmente soldados.
- Cajones con guías telescópicas.
- Módulos de gran capacidad con puertas batientes.
- Asa lateral para facilitar el manejo del mueble.
- Soporte lateral para colocar bandejas.
- 4 ruedas giratorias de Ø150 mm con parachoques, 2 de ellas con freno.
- Modelos con petos laterales, totalmente soldados.
- **Se suministra montado.**



SIN PETOS LATERALES

Medidas totales (mm)	Puertas	Cajones	Código	PVP (€)
1000 x 600 x 1100	-	2	• F0072001	1.340
1000 x 600 x 1100	2	2	• F0072002	1.505
1500 x 600 x 1100	3	3	• F0072003	2.034

CON PETOS LATERALES

Medidas totales (mm)	Puertas	Cajones	Código	PVP (€)
1000 x 600 x 1100	-	2	• F0072004	1.498
1000 x 600 x 1100	2	2	• F0072005	1.663
1500 x 600 x 1100	3	3	• F0072006	2.191

ACCESORIOS PARA MUEBLES Y MÓDULOS

PACK DE 4 O 6 RUEDAS

- 4 o 6 ruedas de Ø 150 mm, dos de ellas con freno.
- Sustituyen a las patas de serie de los muebles y módulos.
- **Es necesario indicar el modelo de mueble en el pedido.**

Modelo	Para módulos de longitud	Código	PVP (€)
4 ruedas	≤ 2000 mm	• FRU80001	248
6 ruedas	> 2000 mm	• FRU80002	373

PATAS CON ALTURA REGULABLE DESDE 900 A 990 MM

- Fabricadas en acero inoxidable AISI 304 18/10.
- Sustituyen a las patas de serie de los muebles y módulos.
- **Es necesario indicar el modelo de mueble en el pedido.**

Modelo	Código	PVP (€)
4 patas	• FPM00004	78
6 patas	• FPM00006	98

ZÓCALOS

- Fabricados en acero inoxidable AISI 304 18/10.
- Fácil instalación.

Medida	Código	PVP (€)
400	• FZ000400	78
600	• FZ000600	94
800	• FZ000800	120
1000	• FZ001000	168
1200	• FZ001200	184
1400	• FZ001400	201
1600	• FZ001600	236
1800	• FZ001800	276
2000	• FZ002000	322
Lateral 600	• FZL00600	103
Lateral 700	• FZL00700	105

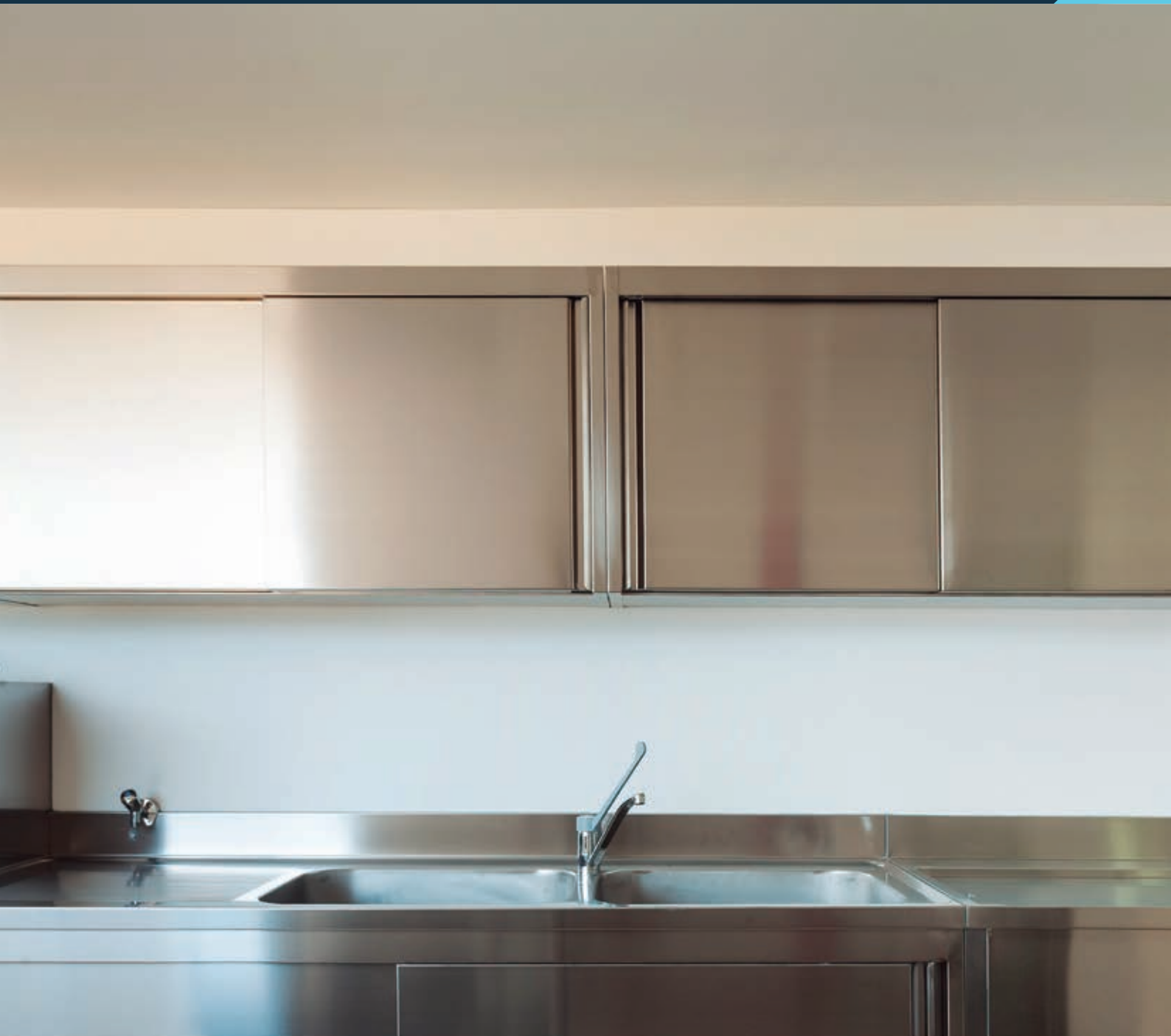

»»» ÍNDICE

ARMARIOS

ARMARIOS DE PARED

PÁG. 124



ARMARIOS CALENTADORES DE PLATOS

PÁG. 125



SOPORTES

PÁG. 125



ARMARIOS DE PIE

PÁG. 126



ARMARIOS DE PARED

- Pensado para su uso diario en la organización de la cocina profesional.
- Fabricado en acero inoxidable AISI 304 18/10, satinado.
- Estante intermedio regulable en altura.
- Fácil montaje a pared.
- Los modelos con una puerta batiente tienen la apertura a mano derecha.

- El modelo angular está indicado para unir armarios de pared en esquinas con ángulo de 90°.
- Sistema regulable de pared para desniveles de más de 1 cm.
- **Se suministra montado.**



PUERTAS BATIENTES

Medidas totales (mm)	Puertas	Código	PVP (€)
400 x 400 x 600	1	• F0240134	580
500 x 400 x 600	1	• F0240135	621
800 x 400 x 600	2	• F0240136	792
1000 x 400 x 600	2	• F0240137	847

ABIERTO

Medidas totales (mm)	Código	PVP (€)
1000 x 400 x 600	• F0240130	599
1200 x 400 x 600	• F0240131	671
1400 x 400 x 600	• F0240132	742
1600 x 400 x 600	• F0240133	782



PUERTAS CORREDERAS CON ESTANTE

Medidas totales (mm)	Con estante	PVP (€)
1000 x 400 x 600	• F0240101	743
1200 x 400 x 600	• F0240102	828
1400 x 400 x 600	• F0240104	968
1600 x 400 x 600	• F0240103	979
1800 x 400 x 600	• F0240105	1.077

ANGULAR 90°

Medidas totales (mm)	Código	PVP (€)
700 x 400 x 600	• F0240121	1.051

PUERTAS CORREDERAS CON ESCURREPLATOS

Medidas totales (mm)	Con escurreplatos	PVP (€)
1000 x 400 x 600	• F0240111	835
1200 x 400 x 600	• F0240112	878



ARMARIOS CALENTADORES DE PLATOS Y SOPORTES

ARMARIO CALENTADOR DE PLATOS

- **Mantiene de los platos calientes durante el servicio.**
- Fabricado en acero inoxidable AISI 304 18/10.
- Interruptor luminoso y termostato analógico regulable de 0/90 °C.
- Modelo simple: 1 estante intermedio regulable.
- Modelo doble: 2 estantes intermedios regulables.
- Modelo modular: fácil instalación en el estante inferior de las mesas de trabajo.



SIMPLE



DOBLE



MODULAR

Modelo	Medidas totales (mm)	Potencia (W)	Alimentación (V/Hz)	Capacidad platos	Diámetro platos	Código	PVP (€)
Simple	400 x 460 x 870	400	230/50-60	60	310 mm	• F0420301	879
Doble	800 x 460 x 870	1500	230/50-60	120	310 mm	• F0420302	1.391
Modular	400 x 460 x 570	400	230/50-60	30	290 mm	• F0420306	801

SOPORTE PARA COLGAR UTENSILIOS EN LÍNEA

- Fabricado en tubo de acero inoxidable AISI 304 18/10 de Ø 8 mm.
- Pletinas soldadas con orificios para su sujeción a pared (tacos y tornillos incluidos).



Medidas totales (mm)	Ø	Código	PVP (€)
600 x 48	8 mm	• F0210201	131

ARMARIOS DE PIE

ARMARIO DE PIE

- **Facilita el almacenaje y organización en la cocina.**
- Fabricado en acero inoxidable AISI 304 18/10, satinado.
- Todos los modelos incluyen 3 estantes intermedios de acero inoxidable con omegas de refuerzo. El estante central es fijo, los otros dos son regulables en altura.
- Carga máxima por estante: 80 kg.
- Cerradura con llave incluida.
- Patas de 150 mm regulables en altura para una máxima estabilidad.
- **Se suministra montado.**

MEDIDAS ARMARIO DE PIE

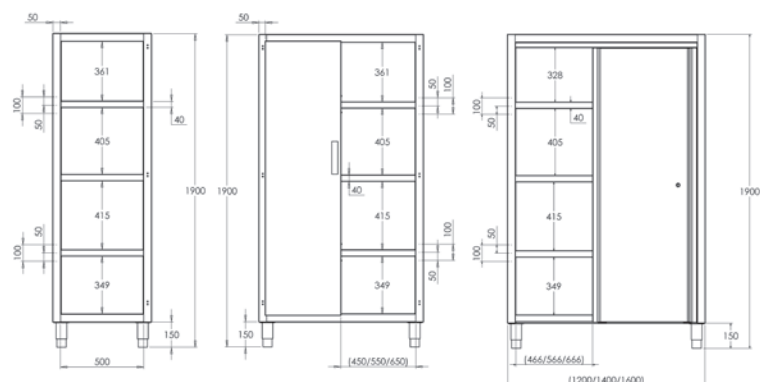

PUERTAS BATIENTES

Medidas totales (mm)	Código	Puertas	PVP (€)
600 x 600 x 1900	• F0240000	1	1.344
1000 x 600 x 1900	• F0240006	2	1.868
1200 x 600 x 1900	• F0240007	2	2.220
1400 x 600 x 1900	• F0240008	2	2.318
1600 x 600 x 1900	-	-	-

PUERTAS CORREDERAS

Código	Puertas	PVP (€)
-	-	-
• F0240001	2	2.165
• F0240002	2	2.368
• F0240003	2	2.560

PROTECTOR INCLINADO PARA ARMARIO DE PIE

- **Útil para evitar la acumulación de polvo y suciedad en la parte superior del armario.**
- Fabricado en acero inoxidable AISI 304 18/10, satinado.
- Fácil instalación sobre los armarios de pie.

Medidas totales (mm)	Puertas batientes	PVP (€)	Puertas correderas	PVP (€)
600 x 600 x 200	• F0240402	114	-	-
1000 x 600 x 200	• F0240403	129	-	-
1200 x 600 x 200	• F0240404	140	• F0240406	145
1400 x 600 x 200	• F0240405	177	• F0240407	181
1600 x 600 x 200	-	-	• F0240408	203



ARMARIO PARA ARTÍCULOS DE LIMPIEZA

- **Recomendado para organizar y clasificar los productos de limpieza, preservándolos ocultos de la zona de trabajo.**
- Fabricado en acero inoxidable AISI 304 18/10, satinado.
- Provisto de 3 estantes intermedios de acero inoxidable y espacio para la organización y clasificación de los utensilios de limpieza.
- Cerradura con llave incluida.
- Patas de 150 mm regulables en altura para una máxima estabilidad.
- **Se suministra montado.**

MEDIDAS ARMARIO DE PIE

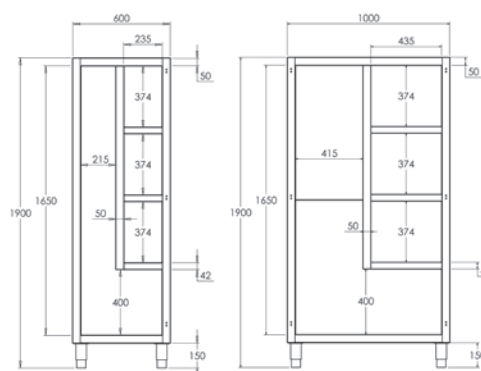

Medidas totales (mm)	Puertas batientes	Código	PVP (€)
600 x 450 x 1900	1	• F0240201	1.330
1000 x 450 x 1900	2	• F0240202	1.724

PROTECTOR INCLINADO PARA ARMARIO DE LIMPIEZA

- **Útil para evitar la acumulación de polvo y suciedad en la parte superior del armario.**
- Fabricado en acero inoxidable AISI 304 18/10, satinado.
- Fácil instalación sobre los armarios de pie.

Medidas totales (mm)	Código	PVP (€)
600 x 450 x 200	• F0240410	101
1000 x 450 x 200	• F0240409	126





»»» ÍNDICE

ESTANTERÍAS

ESTANTERÍAS DE PARED

PÁG. 130



ESTANTERÍAS DE PERFIL RANURADO

PÁG. 135



ESTANTERÍAS DE PIE INOXIDABLES

PÁG. 142



ESTANTERÍAS DE PIE DE ALUMINIO

PÁG. 152

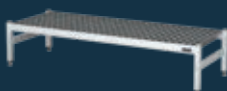



ESTANTERÍA DE PARED SOLDADA

- Fabricada en acero inoxidable AISI 304 18/10.
- Cartelas a pared con taladros de Ø 8 mm.
- Tacos para su instalación incluidos.
- **Se suministra totalmente soldada.**



POSIBILIDAD DE CUSTOMIZAR EN LONGITUD

Indicar medida de longitud deseada, precio y código del modelo inmediatamente superior (*)

Medidas totales (mm)	Código	PVP (€)
600 x 250 x 150	• F0100207	126
800 x 250 x 150	• F0100208	130
1000 x 250 x 150	• F0100201	146
1200 x 250 x 150	• F0100202	162
1400 x 250 x 150	• F0100203	177
1500 x 250 x 150	• F0100209	182
1600 x 250 x 150	• F0100204	184
1800 x 250 x 150	• F0100205	213
2000 x 250 x 150	• F0100206	239

Medidas totales (mm)	Código	PVP (€)
600 x 300 x 200	• F0100226	143
800 x 300 x 200	• F0100227	148
1000 x 300 x 200	• F0100228	162
1200 x 300 x 200	• F0100229	179
1400 x 300 x 200	• F0100230	195
1500 x 300 x 200	• F0100231	204
1600 x 300 x 200	• F0100232	211
1800 x 300 x 200	• F0100233	236
2000 x 300 x 200	• F0100234	261

Medidas totales (mm)	Código	PVP (€)
600 x 400 x 200	• F0100217	158
800 x 400 x 200	• F0100218	163
1000 x 400 x 200	• F0100211	177
1200 x 400 x 200	• F0100212	195
1400 x 400 x 200	• F0100213	215
1500 x 400 x 200	• F0100219	225
1600 x 400 x 200	• F0100214	236
1800 x 400 x 200	• F0100215	259
2000 x 400 x 200	• F0100216	286



ESTANTERÍA ESCURREPLATOS MURAL

- Fabricada en acero inoxidable AISI 304 18/10.
- Cartelas a pared con taladros de Ø 8 mm.
- Tacos y tornillos para su instalación incluidos.
- Parrillas en acero inoxidable desmontables.
- Para platos con diámetro máximo de 250 mm.
- **Se suministra totalmente soldada.**



Medidas totales (mm)	Capacidad platos	Código	PVP (€)
730 x 300 x 180	26	• F0200301	296
1430 x 300 x 180	52	• F0200302	405

ESTANTERÍA CAMPANA MURAL

- Fabricada en acero inoxidable AISI 304 18/10.
- Cartelas a pared con taladros de Ø 8 mm.
- Tacos y tornillos para su instalación, incluidos.
- Parrillas en acero inoxidable desmontables GN 1/1.
- **Se suministra totalmente soldada.**



Medidas totales (mm)	Capacidad	Código	PVP (€)
590 x 400 x 180	1GN 1/1	• F0200104	326
1115 x 400 x 180	2GN 1/1	• F0200101	403
1650 x 400 x 180	3GN 1/1	• F0200102	465
2180 x 400 x 180	4GN 1/1	• F0200103	525



ESTANTERÍA PARA MICROONDAS

- **Diseñada para colgar a la pared el microondas u otros aparatos.**
- Fabricada en acero inoxidable.
- Cartelas a pared con taladros de Ø 8 mm.
- Tacos y tornillos para su instalación, incluidos.
- Orificio para cableado de Ø 60 mm.
- **Se suministra totalmente soldada con cartelas desmontadas.**



Medidas totales (mm)	Código	PVP (€)
600 x 400 x 230	• F0200401	216
700 x 500 x 280	• F0200403	238
800 x 400 x 230	• F0200402	227



ESTANTERÍA DE TUBOS MURAL

- Fabricada en acero inoxidable AISI 304 18/10.
- Cartelas de acero inoxidable satinado a pared con taladros de Ø 8 mm.
- Tacos y tornillos para su instalación incluidos.
- Tubos de 25 x 25 mm de acero inoxidable.
- **Se suministra totalmente soldada.**



Medidas totales (mm)	Código	PVP (€)
600 x 400 x 248	• F0100007	193
800 x 400 x 248	• F0100008	210
1000 x 400 x 248	• F0100001	231
1200 x 400 x 248	• F0100002	239
1400 x 400 x 248	• F0100003	258
1600 x 400 x 248	• F0100004	274
1800 x 400 x 248	• F0100006 *	335
2000 x 400 x 248	• F0100005 *	352

* Modelos que disponen de una cartela central soldada.



POSIBILIDAD DE CUSTOMIZAR EN LONGITUD

Indicar medida de longitud deseada, precio y código del modelo inmediatamente superior (*)



• 24/48 HORAS EXPEDICIÓN • 3 DÍAS EXPEDICIÓN



ESTANTERÍA CON CARTELAS

- Estantería fabricada en acero inoxidable.
- Tacos y tornillos para su instalación incluidos.
- Se suministra desmontada.
- **Fácil montaje en 3 minutos.**



POSIBILIDAD DE CUSTOMIZAR EN LONGITUD

Indicar medida de longitud deseada, precio y código del modelo inmediatamente superior (*)

Medidas totales (mm)	Código	PVP (€)
600 x 250 x 150	• F0100235	99
800 x 250 x 150	• F0100236	104
1000 x 250 x 150	• F0100237	116
1200 x 250 x 150	• F0100238	129
1400 x 250 x 150	• F0100239	143
1500 x 250 x 150	• F0100240	146
1600 x 250 x 150	• F0100241	148
1800 x 250 x 150	• F0100242	169
2000 x 250 x 150	• F0100243	191

Medidas totales (mm)	Código	PVP (€)
600 x 300 x 200	• F0100221	106
800 x 300 x 200	• F0100222	110
1000 x 300 x 200	• F0100223	123
1200 x 300 x 200	• F0100224	138
1400 x 300 x 200	• F0100225	149
1500 x 300 x 200	• F0100253	152
1600 x 300 x 200	• F0100254	158
1800 x 300 x 200	• F0100255	177
2000 x 300 x 200	• F0100256	195

Medidas totales (mm)	Código	PVP (€)
600 x 400 x 250	• F0100244	116
800 x 400 x 250	• F0100245	120
1000 x 400 x 250	• F0100246	132
1200 x 400 x 250	• F0100247	146
1400 x 400 x 250	• F0100248	159
1500 x 400 x 250	• F0100249	167
1600 x 400 x 250	• F0100250	175
1800 x 400 x 250	• F0100251	191
2000 x 400 x 250	• F0100252	212





ESTANTERÍA CON CARTELAS INVERTIDAS

- Estantería fabricada en acero inoxidable.
- Tacos y tornillos para su instalación incluidos.
- Se suministra desmontada.
- **Fácil montaje en 3 minutos.**



POSIBILIDAD DE CUSTOMIZAR EN LONGITUD

Indicar medida de longitud deseada, precio y código del modelo inmediatamente superior (*)



Medidas totales (mm)	Código	PVP (€)
600 x 250 x 150	• F0100600	99
800 x 250 x 150	• F0100601	104
1000 x 250 x 150	• F0100602	116
1200 x 250 x 150	• F0100603	129
1400 x 250 x 150	• F0100604	143
1500 x 250 x 150	• F0100605	146
1600 x 250 x 150	• F0100606	148
1800 x 250 x 150	• F0100607	169
2000 x 250 x 150	• F0100608	191



Medidas totales (mm)	Código	PVP (€)
600 x 300 x 200	• F0100609	106
800 x 300 x 200	• F0100610	110
1000 x 300 x 200	• F0100611	123
1200 x 300 x 200	• F0100612	138
1400 x 300 x 200	• F0100613	149
1500 x 300 x 200	• F0100614	152
1600 x 300 x 200	• F0100615	158
1800 x 300 x 200	• F0100616	177
2000 x 300 x 200	• F0100617	195



Medidas totales (mm)	Código	PVP (€)
600 x 400 x 250	• F0100618	116
800 x 400 x 250	• F0100619	120
1000 x 400 x 250	• F0100620	132
1200 x 400 x 250	• F0100621	146
1400 x 400 x 250	• F0100622	159
1500 x 400 x 250	• F0100623	167
1600 x 400 x 250	• F0100624	175
1800 x 400 x 250	• F0100625	191
2000 x 400 x 250	• F0100626	212



• 24/48 HORAS EXPEDICIÓN • 3 DÍAS EXPEDICIÓN

ESTANTERÍA DE PARED REGULABLE

- Fabricada íntegramente en acero inoxidable AISI 304 18/10 con acabado satinado.
- Fácil instalación de los montantes.
- Tacos y tornillos para su instalación incluidos.



MONTANTE

Altura (mm)	Código	PVP (€)
600	• F0120001	33
1000	• F0120002	40
1500	• F0120003	53

- Precio por unidad.



ESTANTE LISO

Medidas (mm)	Código	PVP (€)
1000 x 250	• F0100401	99
1200 x 250	• F0100403	126
1400 x 250	• F0100402	136
1600 x 250	• F0100404	178
1000 x 400	• F0100411	140
1200 x 400	• F0100413	174
1400 x 400	• F0100412	194
1600 x 400	• F0100414	254



ESTANTE INCLINADO

Medidas (mm)	Unidades	Cubetas	Código	PVP (€)
1000 x 250	4	1/6	• F0100501	118
1000 x 400	4	1/3	• F0100511	168

- Cubetas no incluidas.



PRODUCTOS RELACIONADOS

RECIPIENTES GASTRONORM pág. 183

BARRA PARA COLGAR A LA PARED

- Fabricada en tubo de Ø 30 mm de acero inoxidable AISI 304 18/10.
- Pletinas soldadas con orificios para su sujeción a pared.
- Tacos y tornillos para su instalación incluidos.
- Se suministra totalmente soldada.

Medidas totales (mm)	Código	PVP (€)
1000 x 150	• F0210001	133
1500 x 150	• F0210002	158
2000 x 150	• F0210003	183



ESTANTERÍAS DE PERFIL RANURADO



ESTANTERÍAS DE PERFIL RANURADO

Diseños en 4, 5 y 6 niveles con opción de añadir estantes adicionales

Dos espesores: 1 mm o 1,5 mm

Estantería robusta, capaz de soportar hasta 350 kg*

* Estante de 800 x 300 de 1,5 mm de espesor con omegas de refuerzo

ESTANTERÍA DE PERFIL RANURADO DE 1 MM O 1,5 MM DE ESPESOR

- Fabricada en acero inoxidable AISI 304 18/10.
- Altura de los estantes regulable cada 150 mm.
- Profundidades de estantes disponibles: 300, 400, 500 y 600 mm.
- Alturas de caballetes disponibles: 1700 y 2000 mm.
- Fijación de los estantes a los caballetes mediante tornillería incluida.
- Se suministra desmontada.



ESTANTERÍAS DE PERFIL RANURADO DE 1MM DE ESPESOR



SIN OMEGAS DE REFUERZO

Medidas totales (mm)	Carga total (Kg)	4 Niveles	PVP (€)	5 Niveles	PVP (€)	6 Niveles	PVP (€)
800 x 300 x 1700	230	• EPI00001	395	• EPI00033	451	• EPI00065	507
1000 x 300 x 1700	180	• EPI00002	435	• EPI00034	500	• EPI00066	564
1200 x 300 x 1700	130	• EPI00003	475	• EPI00035	549	• EPI00067	624
1400 x 300 x 1700	105	• EPI00004	513	• EPI00036	598	• EPI00068	682
800 x 300 x 2000	230	• EPI00005	414	• EPI00037	468	• EPI00069	522
1000 x 300 x 2000	180	• EPI00006	453	• EPI00038	517	• EPI00070	581
1200 x 300 x 2000	130	• EPI00007	492	• EPI00039	566	• EPI00071	642
1400 x 300 x 2000	105	• EPI00008	531	• EPI00040	615	• EPI00072	700
800 x 400 x 1700	205	• EPI00009	435	• EPI00041	500	• EPI00073	564
1000 x 400 x 1700	155	• EPI00010	475	• EPI00042	549	• EPI00074	624
1200 x 400 x 1700	105	• EPI00011	513	• EPI00043	598	• EPI00075	682
1400 x 400 x 1700	80	• EPI00012	555	• EPI00044	647	• EPI00076	741
800 x 400 x 2000	205	• EPI00013	453	• EPI00045	517	• EPI00077	581
1000 x 400 x 2000	155	• EPI00014	492	• EPI00046	566	• EPI00078	642
1200 x 400 x 2000	105	• EPI00015	531	• EPI00047	615	• EPI00079	700
1400 x 400 x 2000	80	• EPI00016	571	• EPI00048	664	• EPI00080	757
800 x 500 x 1700	200	• EPI00017	497	• EPI00049	576	• EPI00081	656
1000 x 500 x 1700	150	• EPI00018	536	• EPI00050	626	• EPI00082	714
1200 x 500 x 1700	100	• EPI00019	575	• EPI00051	674	• EPI00083	773
1400 x 500 x 1700	75	• EPI00020	615	• EPI00052	723	• EPI00084	831
800 x 500 x 2000	200	• EPI00021	513	• EPI00053	594	• EPI00085	672
1000 x 500 x 2000	150	• EPI00022	555	• EPI00054	643	• EPI00086	732
1200 x 500 x 2000	100	• EPI00023	593	• EPI00055	692	• EPI00087	791
1400 x 500 x 2000	75	• EPI00024	632	• EPI00056	741	• EPI00088	850
800 x 600 x 1700	180	• EPI00025	536	• EPI00057	626	• EPI00089	714
1000 x 600 x 1700	130	• EPI00026	575	• EPI00058	674	• EPI00090	773
1200 x 600 x 1700	80	• EPI00027	615	• EPI00059	723	• EPI00091	831
1400 x 600 x 1700	55	• EPI00028	653	• EPI00060	772	• EPI00092	890
800 x 600 x 2000	180	• EPI00029	555	• EPI00061	643	• EPI00093	732
1000 x 600 x 2000	130	• EPI00030	593	• EPI00062	692	• EPI00094	791
1200 x 600 x 2000	80	• EPI00031	632	• EPI00063	741	• EPI00095	850
1400 x 600 x 2000	55	• EPI00032	671	• EPI00064	790	• EPI00096	908





CON OMEGAS DE REFUERZO

Medidas totales (mm)	Carga total (Kg)	4 Niveles	PVP (€)	5 Niveles	PVP (€)	6 Niveles	PVP (€)
800 x 300 x 1700	280	• EPI00097	456	• EPI00129	528	• EPI00161	597
1000 x 300 x 1700	230	• EPI00098	518	• EPI00130	603	• EPI00162	687
1200 x 300 x 1700	180	• EPI00099	579	• EPI00131	680	• EPI00163	780
1400 x 300 x 1700	155	• EPI00100	642	• EPI00132	755	• EPI00164	871
800 x 300 x 2000	280	• EPI00101	475	• EPI00133	545	• EPI00165	615
1000 x 300 x 2000	230	• EPI00102	536	• EPI00134	621	• EPI00166	706
1200 x 300 x 2000	180	• EPI00103	597	• EPI00135	698	• EPI00167	797
1400 x 300 x 2000	155	• EPI00104	658	• EPI00136	773	• EPI00168	887
800 x 400 x 1700	255	• EPI00105	497	• EPI00137	576	• EPI00169	656
1000 x 400 x 1700	205	• EPI00106	558	• EPI00138	652	• EPI00170	747
1200 x 400 x 1700	155	• EPI00107	619	• EPI00139	729	• EPI00171	839
1400 x 400 x 1700	130	• EPI00108	680	• EPI00140	805	• EPI00172	931
800 x 400 x 2000	255	• EPI00109	513	• EPI00141	594	• EPI00173	672
1000 x 400 x 2000	205	• EPI00110	575	• EPI00142	669	• EPI00174	765
1200 x 400 x 2000	155	• EPI00111	636	• EPI00143	745	• EPI00175	856
1400 x 400 x 2000	130	• EPI00112	698	• EPI00144	821	• EPI00176	947
800 x 500 x 1700	250	• EPI00113	558	• EPI00145	652	• EPI00177	747
1000 x 500 x 1700	200	• EPI00114	619	• EPI00146	729	• EPI00178	839
1200 x 500 x 1700	150	• EPI00115	680	• EPI00147	805	• EPI00179	931
1400 x 500 x 1700	125	• EPI00116	741	• EPI00148	881	• EPI00180	1.022
800 x 500 x 2000	250	• EPI00117	575	• EPI00149	669	• EPI00181	765
1000 x 500 x 2000	200	• EPI00118	636	• EPI00150	745	• EPI00182	856
1200 x 500 x 2000	150	• EPI00119	698	• EPI00151	821	• EPI00183	947
1400 x 500 x 2000	125	• EPI00120	757	• EPI00152	898	• EPI00184	1.039
800 x 600 x 1700	230	• EPI00121	597	• EPI00153	702	• EPI00185	806
1000 x 600 x 1700	180	• EPI00122	658	• EPI00154	778	• EPI00186	898
1200 x 600 x 1700	130	• EPI00123	719	• EPI00155	854	• EPI00187	989
1400 x 600 x 1700	105	• EPI00124	780	• EPI00156	931	• EPI00188	1.080
800 x 600 x 2000	230	• EPI00125	615	• EPI00157	719	• EPI00189	822
1000 x 600 x 2000	180	• EPI00126	675	• EPI00158	796	• EPI00190	915
1200 x 600 x 2000	130	• EPI00127	735	• EPI00159	871	• EPI00191	1.006
1400 x 600 x 2000	105	• EPI00128	797	• EPI00160	947	• EPI00192	1.097

ESTANTERÍAS DE PERFIL RANURADO DE 1,5MM DE ESPESOR



SIN OMEGAS DE REFUERZO

Medidas totales (mm)	Carga total (Kg)	4 Niveles	PVP (€)	5 Niveles	PVP (€)	6 Niveles	PVP (€)
800 x 300 x 1700	300	• EPI00193	484	• EPI00225	560	• EPI00257	636
1000 x 300 x 1700	250	• EPI00194	522	• EPI00226	608	• EPI00258	695
1200 x 300 x 1700	150	• EPI00195	562	• EPI00227	658	• EPI00259	753
1400 x 300 x 1700	125	• EPI00196	600	• EPI00228	707	• EPI00260	813
800 x 300 x 2000	300	• EPI00197	501	• EPI00229	577	• EPI00261	653
1000 x 300 x 2000	250	• EPI00198	540	• EPI00230	626	• EPI00262	712
1200 x 300 x 2000	150	• EPI00199	579	• EPI00231	675	• EPI00263	771
1400 x 300 x 2000	125	• EPI00200	619	• EPI00232	725	• EPI00264	830
800 x 400 x 1700	275	• EPI00201	522	• EPI00233	608	• EPI00265	695
1000 x 400 x 1700	225	• EPI00202	562	• EPI00234	658	• EPI00266	753
1200 x 400 x 1700	125	• EPI00203	600	• EPI00235	707	• EPI00267	813
1400 x 400 x 1700	100	• EPI00204	642	• EPI00236	755	• EPI00268	871
800 x 400 x 2000	275	• EPI00205	540	• EPI00237	626	• EPI00269	712
1000 x 400 x 2000	225	• EPI00206	579	• EPI00238	675	• EPI00270	771
1200 x 400 x 2000	125	• EPI00207	619	• EPI00239	725	• EPI00271	830
1400 x 400 x 2000	100	• EPI00208	658	• EPI00240	773	• EPI00272	887
800 x 500 x 1700	275	• EPI00209	584	• EPI00241	684	• EPI00273	787
1000 x 500 x 1700	225	• EPI00210	624	• EPI00242	734	• EPI00274	846
1200 x 500 x 1700	125	• EPI00211	662	• EPI00243	784	• EPI00275	904
1400 x 500 x 1700	100	• EPI00212	702	• EPI00244	831	• EPI00276	963
800 x 500 x 2000	275	• EPI00213	600	• EPI00245	703	• EPI00277	802
1000 x 500 x 2000	225	• EPI00214	642	• EPI00246	751	• EPI00278	863
1200 x 500 x 2000	125	• EPI00215	680	• EPI00247	800	• EPI00279	922
1400 x 500 x 2000	100	• EPI00216	719	• EPI00248	850	• EPI00280	982
800 x 600 x 1700	250	• EPI00217	624	• EPI00249	734	• EPI00281	846
1000 x 600 x 1700	200	• EPI00218	662	• EPI00250	784	• EPI00282	904
1200 x 600 x 1700	100	• EPI00219	702	• EPI00251	831	• EPI00283	963
1400 x 600 x 1700	75	• EPI00220	741	• EPI00252	881	• EPI00284	1.022
800 x 600 x 2000	250	• EPI00221	642	• EPI00253	751	• EPI00285	863
1000 x 600 x 2000	200	• EPI00222	680	• EPI00254	800	• EPI00286	922
1200 x 600 x 2000	100	• EPI00223	719	• EPI00255	850	• EPI00287	982
1400 x 600 x 2000	75	• EPI00224	757	• EPI00256	898	• EPI00288	1.039





CON OMEGAS DE REFUERZO

Medidas totales (mm)	Carga total (Kg)	4 Niveles	PVP (€)	5 Niveles	PVP (€)	6 Niveles	PVP (€)
800 x 300 x 1700	350	• EPI00289	545	• EPI00321	636	• EPI00353	728
1000 x 300 x 1700	300	• EPI00290	605	• EPI00322	712	• EPI00354	819
1200 x 300 x 1700	200	• EPI00291	666	• EPI00323	789	• EPI00355	910
1400 x 300 x 1700	175	• EPI00292	728	• EPI00324	865	• EPI00356	1.002
800 x 300 x 2000	350	• EPI00293	562	• EPI00325	653	• EPI00357	745
1000 x 300 x 2000	300	• EPI00294	624	• EPI00326	730	• EPI00358	837
1200 x 300 x 2000	200	• EPI00295	683	• EPI00327	806	• EPI00359	927
1400 x 300 x 2000	175	• EPI00296	745	• EPI00328	882	• EPI00360	1.020
800 x 400 x 1700	325	• EPI00297	584	• EPI00329	684	• EPI00361	787
1000 x 400 x 1700	275	• EPI00298	645	• EPI00330	761	• EPI00362	878
1200 x 400 x 1700	175	• EPI00299	706	• EPI00331	838	• EPI00363	969
1400 x 400 x 1700	150	• EPI00300	768	• EPI00332	915	• EPI00364	1.060
800 x 400 x 2000	325	• EPI00301	600	• EPI00333	703	• EPI00365	802
1000 x 400 x 2000	275	• EPI00302	662	• EPI00334	779	• EPI00366	896
1200 x 400 x 2000	175	• EPI00303	723	• EPI00335	855	• EPI00367	987
1400 x 400 x 2000	150	• EPI00304	785	• EPI00336	932	• EPI00368	1.078
800 x 500 x 1700	325	• EPI00305	645	• EPI00337	761	• EPI00369	878
1000 x 500 x 1700	275	• EPI00306	706	• EPI00338	838	• EPI00370	969
1200 x 500 x 1700	175	• EPI00307	768	• EPI00339	915	• EPI00371	1.060
1400 x 500 x 1700	150	• EPI00308	828	• EPI00340	990	• EPI00372	1.153
800 x 500 x 2000	325	• EPI00309	662	• EPI00341	779	• EPI00373	896
1000 x 500 x 2000	275	• EPI00310	723	• EPI00342	855	• EPI00374	987
1200 x 500 x 2000	175	• EPI00311	785	• EPI00343	932	• EPI00375	1.078
1400 x 500 x 2000	150	• EPI00312	846	• EPI00344	1.008	• EPI00376	1.170
800 x 600 x 1700	300	• EPI00313	683	• EPI00345	811	• EPI00377	937
1000 x 600 x 1700	250	• EPI00314	745	• EPI00346	886	• EPI00378	1.028
1200 x 600 x 1700	150	• EPI00315	806	• EPI00347	963	• EPI00379	1.119
1400 x 600 x 1700	125	• EPI00316	867	• EPI00348	1.039	• EPI00380	1.211
800 x 600 x 2000	300	• EPI00317	702	• EPI00349	828	• EPI00381	954
1000 x 600 x 2000	250	• EPI00318	763	• EPI00350	904	• EPI00382	1.045
1200 x 600 x 2000	150	• EPI00319	822	• EPI00351	982	• EPI00383	1.137
1400 x 600 x 2000	125	• EPI00320	884	• EPI00352	1.057	• EPI00384	1.227



• 24/48 HORAS EXPEDICIÓN

ESTANTE ADICIONAL DE 1MM DE ESPESOR

- Para personalizar la estantería añadiendo un estante adicional.
- Fabricado en acero inoxidable AISI 304 18/10.
- Modelos con o sin omegas de refuerzo.



Medidas totales (mm)	Sin omega de refuerzo	PVP (€)	Con omega de refuerzo	PVP (€)
800 x 300 x 1700	• EAI00001	60	• EAI00033	74
1000 x 300 x 1700	• EAI00002	70	• EAI00034	90
1200 x 300 x 1700	• EAI00003	79	• EAI00035	105
1400 x 300 x 1700	• EAI00004	89	• EAI00036	121
800 x 300 x 2000	• EAI00005	60	• EAI00037	74
1000 x 300 x 2000	• EAI00006	70	• EAI00038	90
1200 x 300 x 2000	• EAI00007	79	• EAI00039	105
1400 x 300 x 2000	• EAI00008	89	• EAI00040	121
800 x 400 x 1700	• EAI00009	70	• EAI00041	85
1000 x 400 x 1700	• EAI00010	79	• EAI00042	99
1200 x 400 x 1700	• EAI00011	89	• EAI00043	115
1400 x 400 x 1700	• EAI00012	98	• EAI00044	130
800 x 400 x 2000	• EAI00013	70	• EAI00045	85
1000 x 400 x 2000	• EAI00014	79	• EAI00046	99
1200 x 400 x 2000	• EAI00015	89	• EAI00047	115
1400 x 400 x 2000	• EAI00016	98	• EAI00048	130
800 x 500 x 1700	• EAI00017	85	• EAI00049	99
1000 x 500 x 1700	• EAI00018	93	• EAI00050	115
1200 x 500 x 1700	• EAI00019	104	• EAI00051	130
1400 x 500 x 1700	• EAI00020	114	• EAI00052	146
800 x 500 x 2000	• EAI00021	85	• EAI00053	99
1000 x 500 x 2000	• EAI00022	93	• EAI00054	115
1200 x 500 x 2000	• EAI00023	104	• EAI00055	130
1400 x 500 x 2000	• EAI00024	114	• EAI00056	146
800 x 600 x 1700	• EAI00025	93	• EAI00057	110
1000 x 600 x 1700	• EAI00026	104	• EAI00058	126
1200 x 600 x 1700	• EAI00027	114	• EAI00059	140
1400 x 600 x 1700	• EAI00028	124	• EAI00060	155
800 x 600 x 2000	• EAI00029	93	• EAI00061	110
1000 x 600 x 2000	• EAI00030	104	• EAI00062	126
1200 x 600 x 2000	• EAI00031	114	• EAI00063	140
1400 x 600 x 2000	• EAI00032	124	• EAI00064	155



ESTANTE ADICIONAL DE 1,5MM DE ESPESOR

- Para personalizar la estantería añadiendo un estante adicional.
- Fabricado en acero inoxidable AISI 304 18/10.
- Modelos con o sin omegas de refuerzo.



Medidas totales (mm)	Sin omega de refuerzo	PVP (€)	Con omega de refuerzo	PVP (€)
800 x 300 x 1700	• EAI00065	82	• EAI00097	95
1000 x 300 x 1700	• EAI00066	91	• EAI00098	111
1200 x 300 x 1700	• EAI00067	100	• EAI00099	127
1400 x 300 x 1700	• EAI00068	110	• EAI00100	142
800 x 300 x 2000	• EAI00069	82	• EAI00101	95
1000 x 300 x 2000	• EAI00070	91	• EAI00102	111
1200 x 300 x 2000	• EAI00071	100	• EAI00103	127
1400 x 300 x 2000	• EAI00072	110	• EAI00104	142
800 x 400 x 1700	• EAI00073	91	• EAI00105	107
1000 x 400 x 1700	• EAI00074	100	• EAI00106	121
1200 x 400 x 1700	• EAI00075	110	• EAI00107	138
1400 x 400 x 1700	• EAI00076	121	• EAI00108	152
800 x 400 x 2000	• EAI00077	91	• EAI00109	107
1000 x 400 x 2000	• EAI00078	100	• EAI00110	121
1200 x 400 x 2000	• EAI00079	110	• EAI00111	138
1400 x 400 x 2000	• EAI00080	121	• EAI00112	152
800 x 500 x 1700	• EAI00081	107	• EAI00113	121
1000 x 500 x 1700	• EAI00082	117	• EAI00114	138
1200 x 500 x 1700	• EAI00083	127	• EAI00115	152
1400 x 500 x 1700	• EAI00084	137	• EAI00116	168
800 x 500 x 2000	• EAI00085	107	• EAI00117	121
1000 x 500 x 2000	• EAI00086	117	• EAI00118	138
1200 x 500 x 2000	• EAI00087	127	• EAI00119	152
1400 x 500 x 2000	• EAI00088	137	• EAI00120	168
800 x 600 x 1700	• EAI00089	117	• EAI00121	131
1000 x 600 x 1700	• EAI00090	127	• EAI00122	147
1200 x 600 x 1700	• EAI00091	137	• EAI00123	161
1400 x 600 x 1700	• EAI00092	146	• EAI00124	177
800 x 600 x 2000	• EAI00093	117	• EAI00125	131
1000 x 600 x 2000	• EAI00094	127	• EAI00126	147
1200 x 600 x 2000	• EAI00095	137	• EAI00127	161
1400 x 600 x 2000	• EAI00096	146	• EAI00128	177



ESTANTERÍAS DE PIE INOXIDABLES

ESTANTERÍA DE PIE DE ACERO INOXIDABLE

- Fabricada en acero inoxidable.
- Altura de los estantes regulable cada 160 mm, hasta 11 niveles posibles.
- Dos profundidades de estantería disponibles: 400 y 500 mm.
- Altura de estantería disponible: 1800 mm.
- Bandejas disponibles en opciones lisas, perforadas o de polipropileno.
- Bandejas extraíbles para facilitar su limpieza.
- Patas regulables en altura para garantizar máxima estabilidad en cualquier superficie.
- Diseñada para un fácil montaje sin usar herramientas.
- Carga máxima por estante: 170 kg.



· Diseñada para un fácil montaje sin usar herramientas



SOPORTES

- Fabricados en tubo de 30 x 30 mm en acero inoxidable con taco regulable.

SOPORTE CENTRAL

Medidas totales (mm)	Código	PVP (€)
1800 x 400	• KCC01840	118
1800 x 500	• KCC01850	121

SOPORTE LATERAL

Medidas totales (mm)	Código	PVP (€)
1800 x 400	• KCL01840	109
1800 x 500	• KCL01850	111



PIEZA ANGULAR

- Accesorio en acero inoxidable AISI 304 18/10 para el montaje de estanterías en ángulo.

Medidas totales (mm)	Código	PVP (€)
400	• KA000400	39
500	• KA000500	41



ESTANTE CON BANDEJAS



· Bandejas de polipropileno

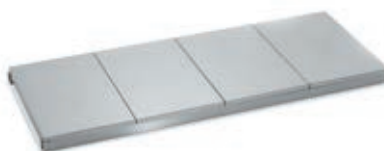

· Bandejas de acero inoxidable lisas



· Bandejas de acero inoxidable perforadas

FONDO 400

Medidas (mm)	Bandejas de polipropileno	PVP (€)	Bandejas de acero inoxidable lisas	PVP (€)	Bandejas de acero inoxidable perforadas	PVP (€)
600 x 400	• K4060003	71	• K4060002	83	• K4060001	103
700 x 400	• K4070003	81	• K4070002	87	• K4070001	110
800 x 400	• K4080003	86	• K4080002	94	• K4080001	117
900 x 400	• K4090003	94	• K4090002	114	• K4090001	145
1000 x 400	• K4100003	103	• K4100002	118	• K4100001	150
1100 x 400	• K4110003	108	• K4110002	125	• K4110001	159
1200 x 400	• K4120003	118	• K4120002	130	• K4120001	164
1300 x 400	• K4130003	128	• K4130002	156	• K4130001	193
1400 x 400	• K4140003	133	• K4140002	158	• K4140001	199
1500 x 400	• K4150003	142	• K4150002	160	• K4150001	203
1600 x 400	• K4160003	147	• K4160002	174	• K4160001	219

FONDO 500

Medidas (mm)	Bandejas de polipropileno	PVP (€)	Bandejas de acero inoxidable lisas	PVP (€)	Bandejas de acero inoxidable perforadas	PVP (€)
600 x 500	• K5060003	73	• K5060002	89	• K5060001	110
700 x 500	• K5070003	83	• K5070002	99	• K5070001	113
800 x 500	• K5080003	88	• K5080002	105	• K5080001	124
900 x 500	• K5090003	96	• K5090002	127	• K5090001	157
1000 x 500	• K5100003	105	• K5100002	132	• K5100001	160
1100 x 500	• K5110003	110	• K5110002	139	• K5110001	171
1200 x 500	• K5120003	120	• K5120002	145	• K5120001	173
1300 x 500	• K5130003	138	• K5130002	171	• K5130001	211
1400 x 500	• K5140003	144	• K5140002	174	• K5140001	215
1500 x 500	• K5150003	151	• K5150002	179	• K5150001	218
1600 x 500	• K5160003	156	• K5160002	193	• K5160001	235



ESTANTERÍAS DE PIE INOXIDABLES

BANDEJAS



Medidas totales (mm)	Polipropileno	PVP (€)	Acero inoxidable lisa	PVP (€)	Acero inoxidable perforada	PVP (€)
300 x 400	• KP304003	19	• KP304002	24	• KP304001	33
400 x 400	• KP404003	21	• KP404002	26	• KP404001	38
300 x 500	• KP305003	20	• KP305002	27	• KP305001	37
400 x 500	• KP405003	25	• KP405002	31	• KP405001	41

BANCADA

· Para almacenar cajas en lugares donde la normativa sanitaria prohíbe el contacto directo con el suelo.

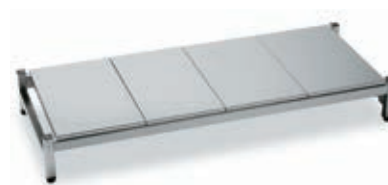

Medidas totales (mm)	Polipropileno	PVP (€)	Acero inoxidable lisa	PVP (€)
1060 x 500 x 180	• KB106003	218	• KB106002	274
1260 x 500 x 180	• KB126003	243	• KB126002	296
1460 x 500 x 180	• KB146003	252	• KB146002	308
1660 x 500 x 180	• KB166003	264	• KB166002	319

BARRA DE COLGAR PARA ESTANTERÍA

· Fabricada en tubo de Ø 30 mm de acero inoxidable AISI 304 18/10.

Medida (mm)	Código	PVP (€)
800	• KBC00800	115
900	• KBC00900	117
1000	• KBC01000	118
1100	• KBC01100	120
1200	• KBC01200	125
1300	• KBC01300	127
1400	• KBC01400	129
1500	• KBC01500	130
1600	• KBC01600	132



RUEDAS

· El pack incluye 4 ruedas de Ø 125 mm, dos de ellas con frenos.

Modelo	Código	PVP (€)
Pack 4 ruedas	• KRU00001	222



COMPOSICIONES BÁSICAS DE ESTANTERÍAS MODULARES

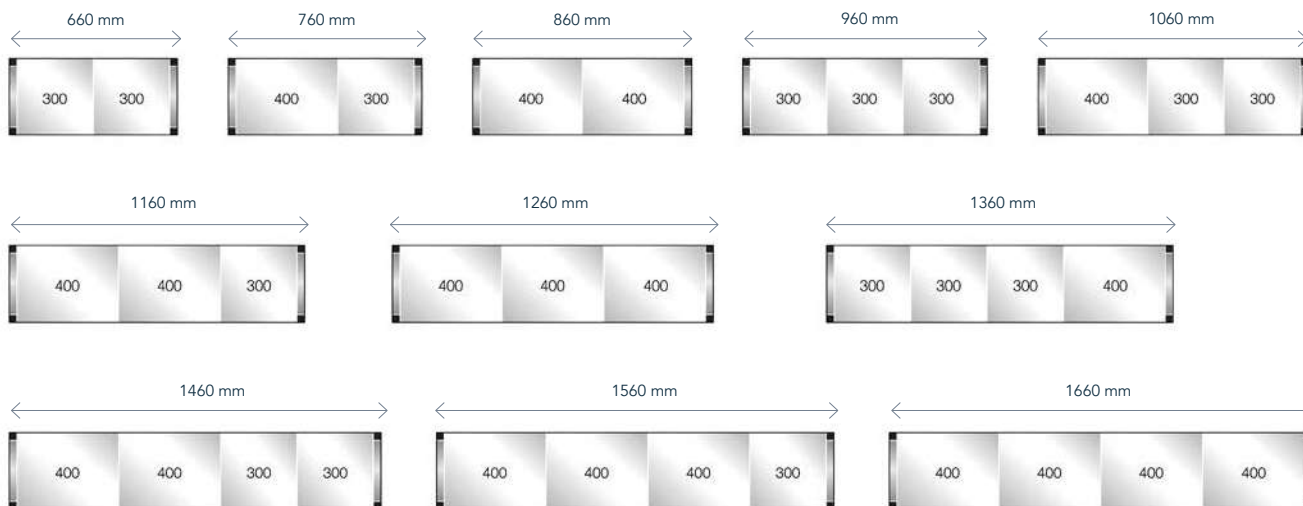

EJEMPLO DE PEDIDO DE ESTANTERÍA:

- Para seleccionar las estanterías modulares solo necesita conocer las dimensiones totales de la cámara.
- En primer lugar, ajustar el largo de la estantería lineal a la longitud X de la cámara.
- Para solicitar el largo de la estantería angular, se ha de descontar de la longitud Y de la cámara el ancho de la estantería lineal.
- En caso de que la cámara tenga radios sanitarios, también se ha de descontarlos de la longitud de la cámara.

Ejemplo de cálculo de presupuesto para estantería angular de acero inoxidable y polipropileno de fondo 400 mm y cuatro niveles, colocada en una cámara frigorífica.

Cámara frigorífica	X=3000	Y=2400
Estantería 4 niveles	lineal (3000)	angular (2400-400=2000)
Código	KIT00087	KIT02077
Medida estantería	2990 mm	1960 mm
PVP (€)	1.150	1.001

Precio total estantería angular 2.151 €

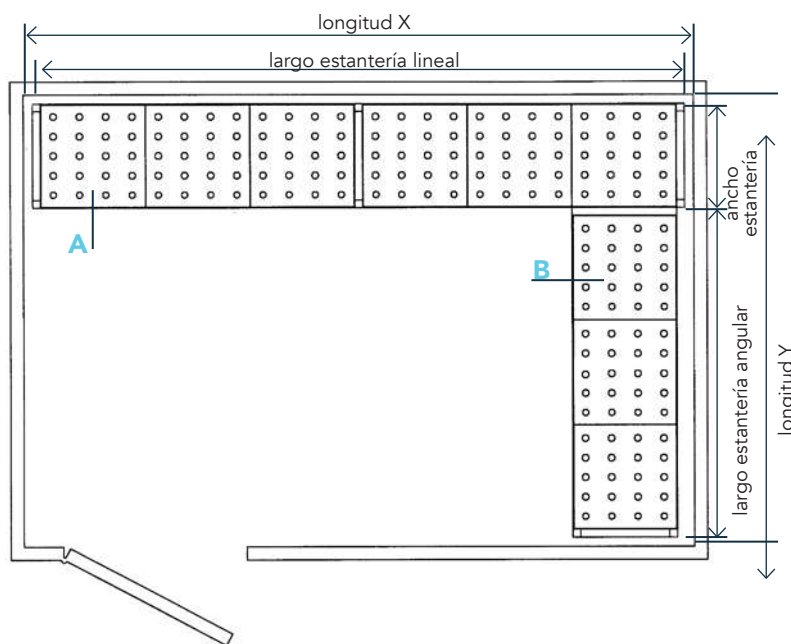

A-estantería lineal

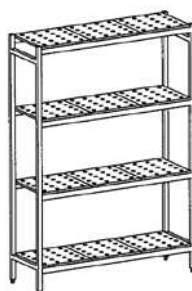

B-estantería angular

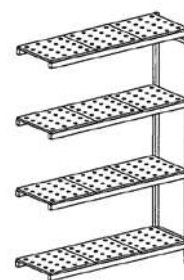

ESTANTERÍAS DE PIE INOXIDABLES LINEALES ALTURA 1800

ESTANTERÍAS DE ACERO INOXIDABLE CON BANDEJAS DE POLIPROPILENO

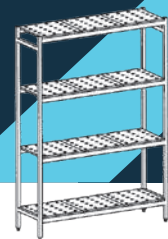

FONDO 400

Largo (mm)	3 niveles	PVP (€)	4 niveles	PVP (€)	5 niveles	PVP (€)
660	KIT00001	362	KIT00063	426	KIT00125	478
760	KIT00002	382	KIT00064	453	KIT00126	513
860	KIT00003	406	KIT00065	473	KIT00127	541
960	KIT00004	428	KIT00066	499	KIT00128	575
1060	KIT00005	436	KIT00067	514	KIT00129	590
1160	KIT00006	461	KIT00068	545	KIT00130	629
1260	KIT00007	470	KIT00069	557	KIT00131	647
1360	KIT00008	500	KIT00070	599	KIT00132	698
1460	KIT00009	512	KIT00071	611	KIT00133	714
1560	KIT00010	521	KIT00072	625	KIT00134	731
1660	KIT00011	565	KIT00073	685	KIT00135	805
1690	KIT00012	727	KIT00074	861	KIT00136	996
1790	KIT00013	747	KIT00075	889	KIT00137	1.029
1890	KIT00014	766	KIT00076	914	KIT00138	1.063
1990	KIT00015	775	KIT00077	928	KIT00139	1.079
2090	KIT00016	786	KIT00078	939	KIT00140	1.094
2190	KIT00017	809	KIT00079	972	KIT00141	1.133
2290	KIT00018	835	KIT00080	1.003	KIT00142	1.174
2390	KIT00019	843	KIT00081	1.016	KIT00143	1.190
2490	KIT00020	853	KIT00082	1.030	KIT00144	1.207
2590	KIT00021	885	KIT00083	1.072	KIT00145	1.257
2690	KIT00022	915	KIT00084	1.111	KIT00146	1.307
2790	KIT00023	926	KIT00085	1.124	KIT00147	1.324
2890	KIT00024	933	KIT00086	1.138	KIT00148	1.341
2990	KIT00025	945	KIT00087	1.150	KIT00149	1.359
3090	KIT00026	955	KIT00088	1.164	KIT00150	1.373
3190	KIT00027	1.000	KIT00089	1.224	KIT00151	1.447
3290	KIT00028	1.042	KIT00090	1.283	KIT00152	1.522
3320	KIT00029	1.184	KIT00091	1.432	KIT00153	1.678
3420	KIT00030	1.209	KIT00092	1.462	KIT00154	1.716
3520	KIT00031	1.217	KIT00093	1.474	KIT00155	1.733
3620	KIT00032	1.227	KIT00094	1.488	KIT00156	1.750
3720	KIT00033	1.236	KIT00095	1.501	KIT00157	1.766
3820	KIT00034	1.269	KIT00096	1.542	KIT00158	1.817
3920	KIT00035	1.298	KIT00097	1.582	KIT00159	1.868
4020	KIT00036	1.327	KIT00098	1.625	KIT00160	1.919
4120	KIT00037	1.338	KIT00099	1.637	KIT00161	1.935
4220	KIT00038	1.349	KIT00100	1.651	KIT00162	1.952
4320	KIT00039	1.360	KIT00101	1.663	KIT00163	1.968
4420	KIT00040	1.368	KIT00102	1.678	KIT00164	1.985
4520	KIT00041	1.379	KIT00103	1.689	KIT00165	2.000
4620	KIT00042	1.388	KIT00104	1.702	KIT00166	2.017
4720	KIT00043	1.433	KIT00105	1.761	KIT00167	2.092
4820	KIT00044	1.476	KIT00106	1.822	KIT00168	2.164
4920	KIT00045	1.520	KIT00107	1.880	KIT00169	2.238
4950	KIT00046	1.620	KIT00108	1.972	KIT00170	2.325
5050	KIT00047	1.651	KIT00109	2.013	KIT00171	2.376
5150	KIT00048	1.682	KIT00110	2.054	KIT00172	2.426
5250	KIT00049	1.713	KIT00111	2.095	KIT00173	2.479
5350	KIT00050	1.743	KIT00112	2.135	KIT00174	2.529
5450	KIT00051	1.753	KIT00113	2.148	KIT00175	2.547
5550	KIT00052	1.763	KIT00114	2.162	KIT00176	2.562
5650	KIT00053	1.772	KIT00115	2.176	KIT00177	2.580
5750	KIT00054	1.780	KIT00116	2.189	KIT00178	2.595
5850	KIT00055	1.792	KIT00117	2.202	KIT00179	2.613
5950	KIT00056	1.801	KIT00118	2.215	KIT00180	2.630
6050	KIT00057	1.813	KIT00119	2.229	KIT00181	2.644
6150	KIT00058	1.823	KIT00120	2.241	KIT00182	2.661
6250	KIT00059	1.865	KIT00121	2.300	KIT00183	2.735
6350	KIT00060	1.911	KIT00122	2.361	KIT00184	2.808
6450	KIT00061	1.955	KIT00123	2.419	KIT00185	2.881
6550	KIT00062	1.999	KIT00124	2.479	KIT00186	2.956

FONDO 500

Largo (mm)	3 niveles	PVP (€)	4 niveles	PVP (€)	5 niveles	PVP (€)
660	KIT00187	381	KIT00249	437	KIT00311	494
760	KIT00188	403	KIT00250	467	KIT00312	529
860	KIT00189	420	KIT00251	491	KIT00313	562
960	KIT00190	441	KIT00252	518	KIT00314	595
1060	KIT00191	454	KIT00253	535	KIT00315	615
1160	KIT00192	477	KIT00254	566	KIT00316	656
1260	KIT00193	489	KIT00255	580	KIT00317	674
1360	KIT00194	521	KIT00256	624	KIT00318	727
1460	KIT00195	534	KIT00257	637	KIT00319	744
1560	KIT00196	542	KIT00258	652	KIT00320	762
1660	KIT00197	588	KIT00259	714	KIT00321	839
1690	KIT00198	754	KIT00260	893	KIT00322	1.032
1790	KIT00199	772	KIT00261	921	KIT00323	1.067
1890	KIT00200	795	KIT00262	947	KIT00324	1.103
1990	KIT00201	806	KIT00263	962	KIT00325	1.121
2090	KIT00202	818	KIT00264	978	KIT00326	1.139
2190	KIT00203	841	KIT00265	1.011	KIT00327	1.180
2290	KIT00204	866	KIT00266	1.042	KIT00328	1.221
2390	KIT00205	878	KIT00267	1.057	KIT00329	1.238
2490	KIT00206	890	KIT00268	1.075	KIT00330	1.214
2590	KIT00207	921	KIT00269	1.116	KIT00331	1.311
2690	KIT00208	951	KIT00270	1.160	KIT00332	1.364
2790	KIT00209	962	KIT00271	1.174	KIT00333	1.382
2890	KIT00210	975	KIT00272	1.188	KIT00334	1.401
2990	KIT00211	986	KIT00273	1.202	KIT00335	1.419
3090	KIT00212	996	KIT00274	1.216	KIT00336	1.437
3190	KIT00213	1.040	KIT00275	1.277	KIT00337	1.514
3290	KIT00214	1.086	KIT00276	1.338	KIT00338	1.588
3320	KIT00215	1.229	KIT00277	1.489	KIT00339	1.747
3420	KIT00216	1.256	KIT00278	1.520	KIT00340	1.788
3520	KIT00217	1.266	KIT00279	1.536	KIT00341	1.808
3620	KIT00218	1.275	KIT00280	1.552	KIT00342	1.825
3720	KIT00219	1.286	KIT00281	1.564	KIT00343	1.844
3820	KIT00220	1.319	KIT00282	1.607	KIT00344	1.898
3920	KIT00221	1.351	KIT00283	1.651	KIT00345	1.949
4020	KIT00222	1.382	KIT00284	1.691	KIT00346	2.003
4120	KIT00223	1.393	KIT00285	1.709	KIT00347	2.020
4220	KIT00224	1.405	KIT00286	1.723	KIT00348	2.040
4320	KIT00225	1.415	KIT00287	1.737	KIT00349	2.056
4420	KIT00226	1.426	KIT00288	1.752	KIT00350	2.077
4520	KIT00227	1.437	KIT00289	1.766	KIT00351	2.094
4620	KIT00228	1.448	KIT00290	1.779	KIT00352	2.115
4720	KIT00229	1.495	KIT00291	1.841	KIT00353	2.188
4820	KIT00230	1.541	KIT00292	1.902	KIT00354	2.265
4920	KIT00231	1.583	KIT00293	1.961	KIT00355	2.338
4950	KIT00232	1.687	KIT00294	2.056	KIT00356	2.427
5050	KIT00233	1.718	KIT00295	2.101	KIT00357	2.482
5150	KIT00234	1.751	KIT00296	2.143	KIT00358	2.533
5250	KIT00235	1.780	KIT00297	2.185	KIT00359	2.588
5350	KIT00236	1.814	KIT00298	2.228	KIT00360	2.641
5450	KIT00237	1.825	KIT00299	2.241	KIT00361	2.659
5550	KIT00238	1.836	KIT00300	2.256	KIT00362	2.676
5650	KIT00239	1.847	KIT00301	2.270	KIT00363	2.696
5750	KIT00240	1.859	KIT00302	2.287	KIT00364	2.713
5850	KIT00241	1.869	KIT00303	2.300	KIT00365	2.731
5950	KIT00242	1.880	KIT00304	2.314	KIT00366	2.750
6050	KIT00243	1.891	KIT00305	2.330	KIT00367	2.769
6150	KIT00244	1.903	KIT00306	2.343	KIT00368	2.786
6250	KIT00245	1.946	KIT00307	2.404	KIT00369	2.863
6350	KIT00246	1.993	KIT00308	2.465	KIT00370	2.939
6450	KIT00247	2.038	KIT00309	2.525	KIT00371	3.014
6550	KIT00248	2.083	KIT00310	2.587	KIT00372	3.089



ESTANTERÍAS DE PIE INOXIDABLES ANGULARES ALTURA 1800

ESTANTERÍAS DE ACERO INOXIDABLE CON BANDEJAS DE POLIPROPILENO

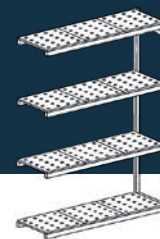

FONDO 400

Largo (mm)	3 niveles	PVP (€)	4 niveles	PVP (€)	5 niveles	PVP (€)
630	● KIT02001	403	● KIT02063	497	● KIT02125	590
730	● KIT02002	426	● KIT02064	525	● KIT02126	625
830	● KIT02003	440	● KIT02065	546	● KIT02127	653
930	● KIT02004	460	● KIT02066	572	● KIT02128	686
1030	● KIT02005	469	● KIT02067	586	● KIT02129	705
1130	● KIT02006	494	● KIT02068	620	● KIT02130	743
1230	● KIT02007	502	● KIT02069	632	● KIT02131	759
1330	● KIT02008	536	● KIT02070	673	● KIT02132	812
1430	● KIT02009	543	● KIT02071	685	● KIT02133	827
1530	● KIT02010	553	● KIT02072	699	● KIT02134	843
1630	● KIT02011	598	● KIT02073	758	● KIT02135	917
1660	● KIT02012	759	● KIT02074	933	● KIT02136	1.109
1760	● KIT02013	781	● KIT02075	959	● KIT02137	1.142
1860	● KIT02014	799	● KIT02076	987	● KIT02138	1.175
1960	● KIT02015	809	● KIT02077	1.001	● KIT02139	1.190
2060	● KIT02016	820	● KIT02078	1.013	● KIT02140	1.207
2160	● KIT02017	842	● KIT02079	1.043	● KIT02141	1.248
2260	● KIT02018	867	● KIT02080	1.078	● KIT02142	1.286
2360	● KIT02019	878	● KIT02081	1.090	● KIT02143	1.301
2460	● KIT02020	889	● KIT02082	1.103	● KIT02144	1.319
2560	● KIT02021	917	● KIT02083	1.144	● KIT02145	1.369
2660	● KIT02022	947	● KIT02084	1.185	● KIT02146	1.420
2760	● KIT02023	957	● KIT02085	1.079	● KIT02147	1.437
2860	● KIT02024	967	● KIT02086	1.211	● KIT02148	1.454
2960	● KIT02025	978	● KIT02087	1.225	● KIT02149	1.471
3060	● KIT02026	988	● KIT02088	1.236	● KIT02150	1.488
3160	● KIT02027	1.032	● KIT02089	1.297	● KIT02151	1.560
3260	● KIT02028	1.078	● KIT02090	1.358	● KIT02152	1.635
3290	● KIT02029	1.216	● KIT02091	1.503	● KIT02153	1.791
3390	● KIT02030	1.240	● KIT02092	1.535	● KIT02154	1.830
3490	● KIT02031	1.252	● KIT02093	1.550	● KIT02155	1.846
3590	● KIT02032	1.260	● KIT02094	1.560	● KIT02156	1.862
3690	● KIT02033	1.271	● KIT02095	1.576	● KIT02157	1.878
3790	● KIT02034	1.300	● KIT02096	1.616	● KIT02158	1.931
3890	● KIT02035	1.332	● KIT02097	1.657	● KIT02159	1.982
3990	● KIT02036	1.362	● KIT02098	1.697	● KIT02160	2.033
4090	● KIT02037	1.372	● KIT02099	1.712	● KIT02161	2.048
4190	● KIT02038	1.382	● KIT02100	1.725	● KIT02162	2.064
4290	● KIT02039	1.392	● KIT02101	1.737	● KIT02163	2.081
4390	● KIT02040	1.401	● KIT02102	1.751	● KIT02164	2.097
4490	● KIT02041	1.410	● KIT02103	1.643	● KIT02165	2.116
4590	● KIT02042	1.420	● KIT02104	1.776	● KIT02166	2.130
4690	● KIT02043	1.467	● KIT02105	1.835	● KIT02167	2.204
4790	● KIT02044	1.509	● KIT02106	1.896	● KIT02168	2.279
4890	● KIT02045	1.554	● KIT02107	1.954	● KIT02169	2.352
4920	● KIT02046	1.653	● KIT02108	2.047	● KIT02170	2.438
5020	● KIT02047	1.685	● KIT02109	2.087	● KIT02171	2.488
5120	● KIT02048	1.715	● KIT02110	2.128	● KIT02172	2.540
5220	● KIT02049	1.747	● KIT02111	2.169	● KIT02173	2.592
5320	● KIT02050	1.776	● KIT02112	2.209	● KIT02174	2.643
5420	● KIT02051	1.787	● KIT02113	2.224	● KIT02175	2.660
5520	● KIT02052	1.796	● KIT02114	2.236	● KIT02176	2.676
5620	● KIT02053	1.805	● KIT02115	2.247	● KIT02177	2.692
5720	● KIT02054	1.815	● KIT02116	2.264	● KIT02178	2.708
5820	● KIT02055	1.825	● KIT02117	2.274	● KIT02179	2.726
5920	● KIT02056	1.836	● KIT02118	2.290	● KIT02180	2.742
6020	● KIT02057	1.846	● KIT02119	2.300	● KIT02181	2.757
6120	● KIT02058	1.857	● KIT02120	2.314	● KIT02182	2.775
6220	● KIT02059	1.901	● KIT02121	2.375	● KIT02183	2.848
6320	● KIT02060	1.944	● KIT02122	2.432	● KIT02184	2.922
6420	● KIT02061	1.988	● KIT02123	2.490	● KIT02185	2.995
6520	● KIT02062	2.033	● KIT02124	2.552	● KIT02186	3.069

FONDO 500

Largo (mm)	3 niveles	PVP (€)	4 niveles	PVP (€)	5 niveles	PVP (€)
630	● KIT02187	416	● KIT02249	514	● KIT02311	611
730	● KIT02188	437	● KIT02250	542	● KIT02312	648
830	● KIT02189	456	● KIT02251	567	● KIT02313	677
930	● KIT02190	475	● KIT02252	595	● KIT02314	713
1030	● KIT02191	488	● KIT02253	609	● KIT02315	731
1130	● KIT02192	513	● KIT02254	644	● KIT02316	771
1230	● KIT02193	524	● KIT02255	657	● KIT02317	793
1330	● KIT02194	554	● KIT02256	699	● KIT02318	843
1430	● KIT02195	566	● KIT02257	714	● KIT02319	862
1530	● KIT02196	577	● KIT02258	730	● KIT02320	880
1630	● KIT02197	623	● KIT02259	788	● KIT02321	956
1660	● KIT02198	787	● KIT02260	970	● KIT02322	1.149
1760	● KIT02199	808	● KIT02261	997	● KIT02323	1.185
1860	● KIT02200	828	● KIT02262	1.024	● KIT02324	1.219
1960	● KIT02201	840	● KIT02263	1.039	● KIT02325	1.237
2060	● KIT02202	850	● KIT02264	1.053	● KIT02326	1.257
2160	● KIT02203	874	● KIT02265	1.086	● KIT02327	1.298
2260	● KIT02204	902	● KIT02266	1.119	● KIT02328	1.339
2360	● KIT02205	910	● KIT02267	1.135	● KIT02329	1.359
2460	● KIT02206	923	● KIT02268	1.148	● KIT02330	1.329
2560	● KIT02207	955	● KIT02269	1.191	● KIT02331	1.428
2660	● KIT02208	987	● KIT02270	1.233	● KIT02332	1.481
2760	● KIT02209	999	● KIT02271	1.250	● KIT02333	1.499
2860	● KIT02210	1.009	● KIT02272	1.263	● KIT02334	1.517
2960	● KIT02211	1.018	● KIT02273	1.279	● KIT02335	1.538
3060	● KIT02212	1.031	● KIT02274	1.293	● KIT02336	1.555
3160	● KIT02213	1.076	● KIT02275	1.355	● KIT02337	1.630
3260	● KIT02214	1.121	● KIT02276	1.413	● KIT02338	1.705
3290	● KIT02215	1.264	● KIT02277	1.563	● KIT02339	1.863
3390	● KIT02216	1.290	● KIT02278	1.596	● KIT02340	1.906
3490	● KIT02217	1.300	● KIT02279	1.611	● KIT02341	1.923
3590	● KIT02218	1.311	● KIT02280	1.628	● KIT02342	1.943
3690	● KIT02219	1.323	● KIT02281	1.642	● KIT02343	1.960
3790	● KIT02220	1.355	● KIT02282	1.685	● KIT02344	2.013
3890	● KIT02221	1.385	● KIT02283	1.726	● KIT02345	2.065
3990	● KIT02222	1.416	● KIT02284	1.768	● KIT02346	2.120
4090	● KIT02223	1.428	● KIT02285	1.783	● KIT02347	2.137
4190	● KIT02224	1.441	● KIT02286	1.797	● KIT02348	2.156
4290	● KIT02225	1.449	● KIT02287	1.813	● KIT02349	2.175
4390	● KIT02226	1.462	● KIT02288	1.826	● KIT02350	2.192
4490	● KIT02227	1.472	● KIT02289	1.841	● KIT02351	2.211
4590	● KIT02228	1.483	● KIT02290	1.858	● KIT02352	2.229
4690	● KIT02229	1.529	● KIT02291	1.917	● KIT02353	2.306
4790	● KIT02230	1.576	● KIT02292	1.976	● KIT02354	2.379
4890	● KIT02231	1.620	● KIT02293	2.038	● KIT02355	2.457
4920	● KIT02232	1.723	● KIT02294	2.133	● KIT02356	2.546
5020	● KIT02233	1.753	● KIT02295	2.176	● KIT02357	2.597
5120	● KIT02234	1.784	● KIT02296	2.217	● KIT02358	2.652
5220	● KIT02235	1.817	● KIT02297	2.263	● KIT02359	2.703
5320	● KIT02236	1.848	● KIT02298	2.301	● KIT02360	2.757
5420	● KIT02237	1.860	● KIT02299	2.317	● KIT02361	2.776
5520	● KIT02238	1.871	● KIT02300	2.334	● KIT02362	2.793
5620	● KIT02239	1.881	● KIT02301	2.346	● KIT02363	2.811
5720	● KIT02240	1.893	● KIT02302	2.363	● KIT02364	2.832
5820	● KIT02241	1.905	● KIT02303	2.376	● KIT02365	2.850
5920	● KIT02242	1.915	● KIT02304	2.391	● KIT02366	2.866
6020	● KIT02243	1.927	● KIT02305	2.405	● KIT02367	2.885
6120	● KIT02244	1.938	● KIT02306	2.420	● KIT02368	2.904
6220	● KIT02245	1.983	● KIT02307	2.482	● KIT02369	2.979
6320	● KIT02246	2.027	● KIT02308	2.542	● KIT02370	3.054
6420	● KIT02247	2.073	● KIT02309	2.600	● KIT02371	3.132
6520	● KIT02248	2.119	● KIT02310	2.662	● KIT02372	3.207



● 24/48 HORAS EXPEDICIÓN

ESTANTERÍAS DE PIE INOXIDABLES LINEALES ALTURA 1800

ESTANTERÍAS DE ACERO INOXIDABLE CON BANDEJAS INOX LISAS

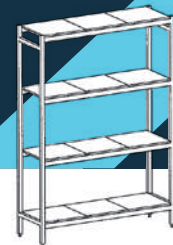

FONDO 400

Largo (mm)	3 niveles	PVP (€)	4 niveles	PVP (€)	5 niveles	PVP (€)
660	KIT00373	455	KIT00435	538	KIT00497	621
760	KIT00374	473	KIT00436	563	KIT00498	651
860	KIT00375	489	KIT00437	583	KIT00499	677
960	KIT00376	553	KIT00438	671	KIT00500	786
1060	KIT00377	563	KIT00439	680	KIT00501	799
1160	KIT00378	584	KIT00440	712	KIT00502	837
1260	KIT00379	592	KIT00441	723	KIT00503	852
1360	KIT00380	670	KIT00442	823	KIT00504	978
1460	KIT00381	677	KIT00443	835	KIT00505	993
1560	KIT00382	686	KIT00444	847	KIT00506	1.008
1660	KIT00383	730	KIT00445	904	KIT00507	1.079
1690	KIT00384	892	KIT00446	1.081	KIT00508	1.271
1790	KIT00385	956	KIT00447	1.166	KIT00509	1.378
1890	KIT00386	1.020	KIT00448	1.253	KIT00510	1.484
1990	KIT00387	1.030	KIT00449	1.264	KIT00511	1.498
2090	KIT00388	1.038	KIT00450	1.275	KIT00512	1.514
2190	KIT00389	1.059	KIT00451	1.306	KIT00513	1.552
2290	KIT00390	1.084	KIT00452	1.335	KIT00514	1.588
2390	KIT00391	1.091	KIT00453	1.347	KIT00515	1.604
2490	KIT00392	1.101	KIT00454	1.360	KIT00516	1.618
2590	KIT00393	1.176	KIT00455	1.461	KIT00517	1.743
2690	KIT00394	1.252	KIT00456	1.558	KIT00518	1.869
2790	KIT00395	1.260	KIT00457	1.572	KIT00519	1.882
2890	KIT00396	1.270	KIT00458	1.582	KIT00520	1.900
2990	KIT00397	1.277	KIT00459	1.595	KIT00521	1.912
3090	KIT00398	1.285	KIT00460	1.606	KIT00522	1.928
3190	KIT00399	1.329	KIT00461	1.663	KIT00523	1.997
3290	KIT00400	1.372	KIT00462	1.723	KIT00524	2.069
3320	KIT00401	1.558	KIT00463	1.931	KIT00525	2.301
3420	KIT00402	1.581	KIT00464	1.960	KIT00526	2.339
3520	KIT00403	1.589	KIT00465	1.971	KIT00527	2.353
3620	KIT00404	1.598	KIT00466	1.985	KIT00528	2.371
3720	KIT00405	1.607	KIT00467	1.995	KIT00529	2.382
3820	KIT00406	1.683	KIT00468	2.096	KIT00530	2.509
3920	KIT00407	1.759	KIT00469	2.197	KIT00531	2.635
4020	KIT00408	1.834	KIT00470	2.297	KIT00532	2.760
4120	KIT00409	1.841	KIT00471	2.309	KIT00533	2.775
4220	KIT00410	1.851	KIT00472	2.319	KIT00534	2.789
4320	KIT00411	1.860	KIT00473	2.332	KIT00535	2.804
4420	KIT00412	1.868	KIT00474	2.341	KIT00536	2.818
4520	KIT00413	1.877	KIT00475	2.354	KIT00537	2.833
4620	KIT00414	1.885	KIT00476	2.366	KIT00538	2.848
4720	KIT00415	1.930	KIT00477	2.424	KIT00539	2.918
4820	KIT00416	1.971	KIT00478	2.482	KIT00540	2.989
4920	KIT00417	2.015	KIT00479	2.539	KIT00541	3.061
4950	KIT00418	2.116	KIT00480	2.633	KIT00542	3.149
5050	KIT00419	2.190	KIT00481	2.732	KIT00543	3.272
5150	KIT00420	2.266	KIT00482	2.833	KIT00544	3.400
5250	KIT00421	2.339	KIT00483	2.935	KIT00545	3.525
5350	KIT00422	2.416	KIT00484	3.033	KIT00546	3.651
5450	KIT00423	2.424	KIT00485	3.047	KIT00547	3.664
5550	KIT00424	2.432	KIT00486	3.056	KIT00548	3.681
5650	KIT00425	2.442	KIT00487	3.068	KIT00549	3.696
5750	KIT00426	2.451	KIT00488	3.079	KIT00550	3.709
5850	KIT00427	2.459	KIT00489	3.091	KIT00551	3.723
5950	KIT00428	2.470	KIT00490	3.103	KIT00552	3.739
6050	KIT00429	2.476	KIT00491	3.115	KIT00553	3.752
6150	KIT00430	2.485	KIT00492	3.126	KIT00554	3.768
6250	KIT00431	2.527	KIT00493	3.184	KIT00555	3.838
6350	KIT00432	2.571	KIT00494	3.241	KIT00556	3.910
6450	KIT00433	2.616	KIT00495	3.298	KIT00557	3.982
6550	KIT00434	2.659	KIT00496	3.354	KIT00558	4.054

FONDO 500

Largo (mm)	3 niveles	PVP (€)	4 niveles	PVP (€)	5 niveles	PVP (€)
660	KIT00559	480	KIT00621	571	KIT00683	661
760	KIT00560	502	KIT00622	602	KIT00684	699
860	KIT00561	524	KIT00623	626	KIT00685	731
960	KIT00562	590	KIT00624	718	KIT00686	845
1060	KIT00563	604	KIT00625	734	KIT00687	866
1160	KIT00564	629	KIT00626	769	KIT00688	908
1260	KIT00565	644	KIT00627	786	KIT00689	930
1360	KIT00566	720	KIT00628	892	KIT00690	1.063
1460	KIT00567	733	KIT00629	907	KIT00691	1.082
1560	KIT00568	745	KIT00630	926	KIT00692	1.103
1660	KIT00569	794	KIT00631	987	KIT00693	1.180
1690	KIT00570	957	KIT00632	1.165	KIT00694	1.373
1790	KIT00571	1.025	KIT00633	1.257	KIT00695	1.488
1890	KIT00572	1.094	KIT00634	1.347	KIT00696	1.603
1990	KIT00573	1.106	KIT00635	1.364	KIT00697	1.623
2090	KIT00574	1.118	KIT00636	1.381	KIT00698	1.643
2190	KIT00575	1.144	KIT00637	1.415	KIT00699	1.686
2290	KIT00576	1.172	KIT00638	1.449	KIT00700	1.729
2390	KIT00577	1.184	KIT00639	1.468	KIT00701	1.750
2490	KIT00578	1.194	KIT00640	1.481	KIT00702	1.770
2590	KIT00579	1.274	KIT00641	1.588	KIT00703	1.903
2690	KIT00580	1.355	KIT00642	1.692	KIT00704	2.035
2790	KIT00581	1.366	KIT00643	1.712	KIT00705	2.054
2890	KIT00582	1.379	KIT00644	1.727	KIT00706	2.077
2990	KIT00583	1.391	KIT00645	1.742	KIT00707	2.095
3090	KIT00584	1.401	KIT00646	1.759	KIT00708	2.117
3190	KIT00585	1.448	KIT00647	1.822	KIT00709	2.192
3290	KIT00586	1.496	KIT00648	1.882	KIT00710	2.270
3320	KIT00587	1.686	KIT00649	2.095	KIT00711	2.507
3420	KIT00588	1.713	KIT00650	2.130	KIT00712	2.550
3520	KIT00589	1.724	KIT00651	2.146	KIT00713	2.569
3620	KIT00590	1.736	KIT00652	2.162	KIT00714	2.591
3720	KIT00591	1.749	KIT00653	2.181	KIT00715	2.611
3820	KIT00592	1.826	KIT00654	2.285	KIT00716	2.743
3920	KIT00593	1.907	KIT00655	2.391	KIT00717	2.875
4020	KIT00594	1.986	KIT00656	2.496	KIT00718	3.008
4120	KIT00595	1.997	KIT00657	2.512	KIT00719	3.027
4220	KIT00596	2.011	KIT00658	2.529	KIT00720	3.049
4320	KIT00597	2.022	KIT00659	2.546	KIT00721	3.068
4420	KIT00598	2.035	KIT00660	2.561	KIT00722	3.088
4520	KIT00599	2.047	KIT00661	2.579	KIT00723	3.109
4620	KIT00600	2.058	KIT00662	2.594	KIT00724	3.130
4720	KIT00601	2.105	KIT00663	2.657	KIT00725	3.207
4820	KIT00602	2.151	KIT00664	2.717	KIT00726	3.285
4920	KIT00603	2.200	KIT00665	2.779	KIT00727	3.360
4950	KIT00604	2.300	KIT00666	2.875	KIT00728	3.451
5050	KIT00605	2.379	KIT00667	2.981	KIT00729	3.585
5150	KIT00606	2.459	KIT00668	3.087	KIT00730	3.714
5250	KIT00607	2.539	KIT00669	3.195	KIT00731	3.848
5350	KIT00608	2.618	KIT00670	3.298	KIT00732	3.980
5450	KIT00609	2.632	KIT00671	3.316	KIT00733	4.000
5550	KIT00610	2.643	KIT00672	3.332	KIT00734	4.022
5650	KIT00611	2.655	KIT00673	3.347	KIT00735	4.040
5750	KIT00612	2.667	KIT00674	3.362	KIT00736	4.062
5850	KIT00613	2.678	KIT00675	3.380	KIT00737	4.081
5950	KIT00614	2.691	KIT00676	3.397	KIT00738	4.100
6050	KIT00615	2.703	KIT00677	3.413	KIT00739	4.123
6150	KIT00616	2.716	KIT00678	3.428	KIT00740	4.142
6250	KIT00617	2.763	KIT00679	3.491	KIT00741	4.221
6350	KIT00618	2.808	KIT00680	3.553	KIT00742	4.298
6450	KIT00619	2.856	KIT00681	3.615	KIT00743	4.373
6550	KIT00620	2.901	KIT00682	3.677	KIT00744	4.453



ESTANTERÍAS DE PIE INOXIDABLES ANGULARES ALTURA 1800

ESTANTERÍAS DE ACERO INOXIDABLE CON BANDEJAS INOX LISAS

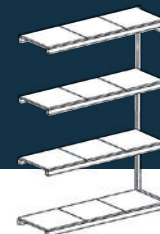

FONDO 400

Largo (mm)	3 niveles	PVP (€)	4 niveles	PVP (€)	5 niveles	PVP (€)
630	● KIT02373	488	● KIT02435	610	● KIT02497	732
730	● KIT02374	505	● KIT02436	635	● KIT02498	764
830	● KIT02375	524	● KIT02437	657	● KIT02499	793
930	● KIT02376	586	● KIT02438	743	● KIT02500	899
1030	● KIT02377	595	● KIT02439	755	● KIT02501	914
1130	● KIT02378	620	● KIT02440	785	● KIT02502	950
1230	● KIT02379	626	● KIT02441	796	● KIT02503	966
1330	● KIT02380	701	● KIT02442	896	● KIT02504	1.090
1430	● KIT02381	712	● KIT02443	907	● KIT02505	1.106
1530	● KIT02382	719	● KIT02444	921	● KIT02506	1.119
1630	● KIT02383	761	● KIT02445	977	● KIT02507	1.191
1660	● KIT02384	927	● KIT02446	1.153	● KIT02508	1.382
1760	● KIT02385	989	● KIT02447	1.238	● KIT02509	1.490
1860	● KIT02386	1.054	● KIT02448	1.325	● KIT02510	1.598
1960	● KIT02387	1.064	● KIT02449	1.338	● KIT02511	1.611
2060	● KIT02388	1.072	● KIT02450	1.349	● KIT02512	1.628
2160	● KIT02389	1.094	● KIT02451	1.380	● KIT02513	1.664
2260	● KIT02390	1.117	● KIT02452	1.408	● KIT02514	1.701
2360	● KIT02391	1.124	● KIT02453	1.420	● KIT02515	1.716
2460	● KIT02392	1.133	● KIT02454	1.433	● KIT02516	1.731
2560	● KIT02393	1.210	● KIT02455	1.534	● KIT02517	1.858
2660	● KIT02394	1.284	● KIT02456	1.632	● KIT02518	1.982
2760	● KIT02395	1.294	● KIT02457	1.645	● KIT02519	1.996
2860	● KIT02396	1.301	● KIT02458	1.657	● KIT02520	2.011
2960	● KIT02397	1.310	● KIT02459	1.668	● KIT02521	2.025
3060	● KIT02398	1.320	● KIT02460	1.680	● KIT02522	2.040
3160	● KIT02399	1.363	● KIT02461	1.737	● KIT02523	2.111
3260	● KIT02400	1.406	● KIT02462	1.795	● KIT02524	2.184
3290	● KIT02401	1.592	● KIT02463	2.006	● KIT02525	2.416
3390	● KIT02402	1.616	● KIT02464	2.035	● KIT02526	2.453
3490	● KIT02403	1.624	● KIT02465	2.046	● KIT02527	2.469
3590	● KIT02404	1.632	● KIT02466	2.056	● KIT02528	2.483
3690	● KIT02405	1.642	● KIT02467	2.068	● KIT02529	2.496
3790	● KIT02406	1.716	● KIT02468	2.170	● KIT02530	2.621
3890	● KIT02407	1.792	● KIT02469	2.269	● KIT02531	2.748
3990	● KIT02408	1.865	● KIT02470	2.372	● KIT02532	2.873
4090	● KIT02409	1.875	● KIT02471	2.380	● KIT02533	2.887
4190	● KIT02410	1.884	● KIT02472	2.395	● KIT02534	2.901
4290	● KIT02411	1.893	● KIT02473	2.404	● KIT02535	2.917
4390	● KIT02412	1.902	● KIT02474	2.416	● KIT02536	2.930
4490	● KIT02413	1.911	● KIT02475	2.427	● KIT02537	2.946
4590	● KIT02414	1.919	● KIT02476	2.439	● KIT02538	2.960
4690	● KIT02415	1.961	● KIT02477	2.497	● KIT02539	3.032
4790	● KIT02416	2.007	● KIT02478	2.555	● KIT02540	3.103
4890	● KIT02417	2.048	● KIT02479	2.613	● KIT02541	3.174
4920	● KIT02418	2.147	● KIT02480	2.704	● KIT02542	3.263
5020	● KIT02419	2.225	● KIT02481	2.805	● KIT02543	3.388
5120	● KIT02420	2.298	● KIT02482	2.906	● KIT02544	3.513
5220	● KIT02421	2.375	● KIT02483	3.008	● KIT02545	3.637
5320	● KIT02422	2.449	● KIT02484	3.107	● KIT02546	3.764
5420	● KIT02423	2.458	● KIT02485	3.119	● KIT02547	3.780
5520	● KIT02424	2.469	● KIT02486	3.131	● KIT02548	3.792
5620	● KIT02425	2.475	● KIT02487	3.140	● KIT02549	3.808
5720	● KIT02426	2.484	● KIT02488	3.155	● KIT02550	3.821
5820	● KIT02427	2.490	● KIT02489	3.163	● KIT02551	3.837
5920	● KIT02428	2.501	● KIT02490	3.176	● KIT02552	3.850
6020	● KIT02429	2.510	● KIT02491	3.188	● KIT02553	3.866
6120	● KIT02430	2.517	● KIT02492	3.199	● KIT02554	3.879
6220	● KIT02431	2.562	● KIT02493	3.255	● KIT02555	3.953
6320	● KIT02432	2.605	● KIT02494	3.315	● KIT02556	4.025
6420	● KIT02433	2.648	● KIT02495	3.373	● KIT02557	4.094
6520	● KIT02434	2.691	● KIT02496	3.428	● KIT02558	4.168

FONDO 500

Largo (mm)	3 niveles	PVP (€)	4 niveles	PVP (€)	5 niveles	PVP (€)
630	● KIT02559	516	● KIT02621	647	● KIT02683	779
730	● KIT02560	539	● KIT02622	676	● KIT02684	818
830	● KIT02561	557	● KIT02623	705	● KIT02685	848
930	● KIT02562	625	● KIT02624	795	● KIT02686	962
1030	● KIT02563	637	● KIT02625	812	● KIT02687	982
1130	● KIT02564	663	● KIT02626	845	● KIT02688	1.027
1230	● KIT02565	676	● KIT02627	862	● KIT02689	1.044
1330	● KIT02566	756	● KIT02628	967	● KIT02690	1.178
1430	● KIT02567	767	● KIT02629	983	● KIT02691	1.199
1530	● KIT02568	781	● KIT02630	1.001	● KIT02692	1.219
1630	● KIT02569	827	● KIT02631	1.064	● KIT02693	1.297
1660	● KIT02570	993	● KIT02632	1.240	● KIT02694	1.490
1760	● KIT02571	1.059	● KIT02633	1.333	● KIT02695	1.605
1860	● KIT02572	1.128	● KIT02634	1.423	● KIT02696	1.718
1960	● KIT02573	1.140	● KIT02635	1.442	● KIT02697	1.739
2060	● KIT02574	1.151	● KIT02636	1.455	● KIT02698	1.760
2160	● KIT02575	1.178	● KIT02637	1.491	● KIT02699	1.803
2260	● KIT02576	1.204	● KIT02638	1.527	● KIT02700	1.846
2360	● KIT02577	1.217	● KIT02639	1.542	● KIT02701	1.865
2460	● KIT02578	1.229	● KIT02640	1.557	● KIT02702	1.939
2560	● KIT02579	1.308	● KIT02641	1.664	● KIT02703	2.019
2660	● KIT02580	1.388	● KIT02642	1.770	● KIT02704	2.151
2760	● KIT02581	1.400	● KIT02643	1.787	● KIT02705	2.172
2860	● KIT02582	1.412	● KIT02644	1.803	● KIT02706	2.191
2960	● KIT02583	1.425	● KIT02645	1.820	● KIT02707	2.212
3060	● KIT02584	1.436	● KIT02646	1.835	● KIT02708	2.232
3160	● KIT02585	1.483	● KIT02647	1.899	● KIT02709	2.311
3260	● KIT02586	1.531	● KIT02648	1.959	● KIT02710	2.388
3290	● KIT02587	1.722	● KIT02649	2.171	● KIT02711	2.622
3390	● KIT02588	1.747	● KIT02650	2.205	● KIT02712	2.667
3490	● KIT02589	1.759	● KIT02651	2.224	● KIT02713	2.687
3590	● KIT02590	1.770	● KIT02652	2.238	● KIT02714	2.705
3690	● KIT02591	1.780	● KIT02653	2.255	● KIT02715	2.728
3790	● KIT02592	1.861	● KIT02654	2.362	● KIT02716	2.860
3890	● KIT02593	1.942	● KIT02655	2.469	● KIT02717	2.991
3990	● KIT02594	2.020	● KIT02656	2.571	● KIT02718	3.124
4090	● KIT02595	2.033	● KIT02657	2.589	● KIT02719	3.144
4190	● KIT02596	2.046	● KIT02658	2.605	● KIT02720	3.163
4290	● KIT02597	2.056	● KIT02659	2.620	● KIT02721	3.185
4390	● KIT02598	2.068	● KIT02660	2.637	● KIT02722	3.207
4490	● KIT02599	2.081	● KIT02661	2.655	● KIT02723	3.225
4590	● KIT02600	2.094	● KIT02662	2.670	● KIT02724	3.245
4690	● KIT02601	2.141	● KIT02663	2.731	● KIT02725	3.323
4790	● KIT02602	2.187	● KIT02664	2.793	● KIT02726	3.401
4890	● KIT02603	2.232	● KIT02665	2.856	● KIT02727	3.480
4920	● KIT02604	2.336	● KIT02666	2.951	● KIT02728	3.568
5020	● KIT02605	2.415	● KIT02667	3.057	● KIT02729	3.700
5120	● KIT02606	2.493	● KIT02668	3.162	● KIT02730	3.833
5220	● KIT02607	2.573	● KIT02669	3.268	● KIT02731	3.964
5320	● KIT02608	2.654	● KIT02670	3.376	● KIT02732	4.095
5420	● KIT02609	2.665	● KIT02671	3.391	● KIT02733	4.116
5520	● KIT02610	2.677	● KIT02672	3.406	● KIT02734	4.137
5620	● KIT02611	2.690	● KIT02673	3.424	● KIT02735	4.159
5720	● KIT02612	2.701	● KIT02674	3.440	● KIT02736	4.177
5820	● KIT02613	2.713	● KIT02675	3.456	● KIT02737	4.199
5920	● KIT02614	2.727	● KIT02676	3.470	● KIT02738	4.220
6020	● KIT02615	2.739	● KIT02677	3.488	● KIT02739	4.240
6120	● KIT02616	2.751	● KIT02678	3.505	● KIT02740	4.258
6220	● KIT02617	2.796	● KIT02679	3.567	● KIT02741	4.335
6320	● KIT02618	2.843	● KIT02680	3.629	● KIT02742	4.416
6420	● KIT02619	2.890	● KIT02681	3.691	● KIT02743	4.494
6520	● KIT02620	2.938	● KIT02682	3.755	● KIT02744	4.571



● 24/48 HORAS EXPEDICIÓN

ESTANTERÍAS DE PIE INOXIDABLES LINEALES ALTURA 1800

ESTANTERÍAS DE ACERO INOXIDABLE CON BANDEJAS INOX PERFORADAS

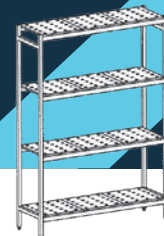

FONDO 400

Largo (mm)	3 niveles	PVP (€)	4 niveles	PVP (€)	5 niveles	PVP (€)
660	KIT00745	512	KIT00807	613	KIT00869	714
760	KIT00746	537	KIT00808	647	KIT00870	756
860	KIT00747	557	KIT00809	674	KIT00871	793
960	KIT00748	639	KIT00810	783	KIT00872	929
1060	KIT00749	652	KIT00811	802	KIT00873	951
1160	KIT00750	680	KIT00812	840	KIT00874	1.000
1260	KIT00751	697	KIT00813	860	KIT00875	1.023
1360	KIT00752	788	KIT00814	982	KIT00876	1.176
1460	KIT00753	802	KIT00815	1.002	KIT00877	1.201
1560	KIT00754	818	KIT00816	1.020	KIT00878	1.225
1660	KIT00755	866	KIT00817	1.086	KIT00879	1.306
1690	KIT00756	1.029	KIT00818	1.261	KIT00880	1.497
1790	KIT00757	1.110	KIT00819	1.371	KIT00881	1.632
1890	KIT00758	1.191	KIT00820	1.480	KIT00882	1.770
1990	KIT00759	1.204	KIT00821	1.499	KIT00883	1.793
2090	KIT00760	1.220	KIT00822	1.517	KIT00884	1.817
2190	KIT00761	1.250	KIT00823	1.556	KIT00885	1.863
2290	KIT00762	1.275	KIT00824	1.593	KIT00886	1.911
2390	KIT00763	1.291	KIT00825	1.611	KIT00887	1.934
2490	KIT00764	1.305	KIT00826	1.631	KIT00888	1.957
2590	KIT00765	1.398	KIT00827	1.754	KIT00889	2.115
2690	KIT00766	1.490	KIT00828	1.878	KIT00890	2.267
2790	KIT00767	1.503	KIT00829	1.899	KIT00891	2.292
2890	KIT00768	1.518	KIT00830	1.917	KIT00892	2.314
2990	KIT00769	1.534	KIT00831	1.935	KIT00893	2.338
3090	KIT00770	1.548	KIT00832	1.955	KIT00894	2.363
3190	KIT00771	1.596	KIT00833	2.020	KIT00895	2.444
3290	KIT00772	1.645	KIT00834	2.085	KIT00896	2.525
3320	KIT00773	1.844	KIT00835	2.310	KIT00897	2.776
3420	KIT00774	1.871	KIT00836	2.346	KIT00898	2.824
3520	KIT00775	1.885	KIT00837	2.366	KIT00899	2.846
3620	KIT00776	1.901	KIT00838	2.386	KIT00900	2.871
3720	KIT00777	1.913	KIT00839	2.404	KIT00901	2.893
3820	KIT00778	2.008	KIT00840	2.527	KIT00902	3.049
3920	KIT00779	2.098	KIT00841	2.652	KIT00903	3.204
4020	KIT00780	2.191	KIT00842	2.775	KIT00904	3.356
4120	KIT00781	2.205	KIT00843	2.793	KIT00905	3.381
4220	KIT00782	2.220	KIT00844	2.812	KIT00906	3.405
4320	KIT00783	2.233	KIT00845	2.833	KIT00907	3.428
4420	KIT00784	2.251	KIT00846	2.851	KIT00908	3.453
4520	KIT00785	2.265	KIT00847	2.870	KIT00909	3.479
4620	KIT00786	2.278	KIT00848	2.889	KIT00910	3.500
4720	KIT00787	2.325	KIT00849	2.954	KIT00911	3.583
4820	KIT00788	2.376	KIT00850	3.021	KIT00912	3.662
4920	KIT00789	2.424	KIT00851	3.084	KIT00913	3.744
4950	KIT00790	2.524	KIT00852	3.176	KIT00914	3.831
5050	KIT00791	2.617	KIT00853	3.302	KIT00915	3.984
5150	KIT00792	2.708	KIT00854	3.424	KIT00916	4.139
5250	KIT00793	2.800	KIT00855	3.548	KIT00917	4.294
5350	KIT00794	2.892	KIT00856	3.672	KIT00918	4.447
5450	KIT00795	2.910	KIT00857	3.689	KIT00919	4.471
5550	KIT00796	2.922	KIT00858	3.708	KIT00920	4.496
5650	KIT00797	2.938	KIT00859	3.727	KIT00921	4.520
5750	KIT00798	2.951	KIT00860	3.747	KIT00922	4.542
5850	KIT00799	2.965	KIT00861	3.767	KIT00923	4.568
5950	KIT00800	2.979	KIT00862	3.785	KIT00924	4.591
6050	KIT00801	2.993	KIT00863	3.805	KIT00925	4.614
6150	KIT00802	3.009	KIT00864	3.822	KIT00926	4.638
6250	KIT00803	3.056	KIT00865	3.889	KIT00927	4.719
6350	KIT00804	3.107	KIT00866	3.954	KIT00928	4.801
6450	KIT00805	3.156	KIT00867	4.019	KIT00929	4.883
6550	KIT00806	3.204	KIT00868	4.082	KIT00930	4.963

FONDO 500

Largo (mm)	3 niveles	PVP (€)	4 niveles	PVP (€)	5 niveles	PVP (€)
660	KIT00931	541	KIT00993	650	KIT01055	760
760	KIT00932	564	KIT00994	680	KIT01056	798
860	KIT00933	582	KIT00995	708	KIT01057	829
960	KIT00934	680	KIT00996	839	KIT01058	996
1060	KIT00935	693	KIT00997	853	KIT01059	1.015
1160	KIT00936	719	KIT00998	890	KIT01060	1.057
1260	KIT00937	732	KIT00999	905	KIT01061	1.080
1360	KIT00938	841	KIT01000	1.052	KIT01062	1.260
1460	KIT00939	852	KIT01001	1.067	KIT01063	1.282
1560	KIT00940	865	KIT01002	1.084	KIT01064	1.301
1660	KIT00941	910	KIT01003	1.146	KIT01065	1.380
1690	KIT00942	1.078	KIT01004	1.324	KIT01066	1.572
1790	KIT00943	1.175	KIT01005	1.455	KIT01067	1.737
1890	KIT00944	1.273	KIT01006	1.587	KIT01068	1.902
1990	KIT00945	1.285	KIT01007	1.604	KIT01069	1.920
2090	KIT00946	1.298	KIT01008	1.619	KIT01070	1.942
2190	KIT00947	1.324	KIT01009	1.653	KIT01071	1.985
2290	KIT00948	1.349	KIT01010	1.689	KIT01072	2.028
2390	KIT00949	1.362	KIT01011	1.704	KIT01073	2.048
2490	KIT00950	1.373	KIT01012	1.723	KIT01074	2.068
2590	KIT00951	1.483	KIT01013	1.865	KIT01075	2.252
2690	KIT00952	1.592	KIT01014	2.013	KIT01076	2.432
2790	KIT00953	1.605	KIT01015	2.028	KIT01077	2.453
2890	KIT00954	1.618	KIT01016	2.046	KIT01078	2.474
2990	KIT00955	1.629	KIT01017	2.061	KIT01079	2.493
3090	KIT00956	1.642	KIT01018	2.078	KIT01080	2.513
3190	KIT00957	1.688	KIT01019	2.138	KIT01081	2.592
3290	KIT00958	1.734	KIT01020	2.202	KIT01082	2.669
3320	KIT00959	1.954	KIT01021	2.454	KIT01083	2.954
3420	KIT00960	1.981	KIT01022	2.488	KIT01084	2.996
3520	KIT00961	1.993	KIT01023	2.506	KIT01085	3.020
3620	KIT00962	2.006	KIT01024	2.520	KIT01086	3.036
3720	KIT00963	2.016	KIT01025	2.537	KIT01087	3.057
3820	KIT00964	2.125	KIT01026	2.683	KIT01088	3.241
3920	KIT00965	2.233	KIT01027	2.831	KIT01089	3.424
4020	KIT00966	2.343	KIT01028	2.974	KIT01090	3.604
4120	KIT00967	2.355	KIT01029	2.991	KIT01091	3.626
4220	KIT00968	2.371	KIT01030	3.008	KIT01092	3.647
4320	KIT00969	2.380	KIT01031	3.024	KIT01093	3.664
4420	KIT00970	2.392	KIT01032	3.040	KIT01094	3.685
4520	KIT00971	2.404	KIT01033	3.054	KIT01095	3.705
4620	KIT00972	2.417	KIT01034	3.072	KIT01096	3.725
4720	KIT00973	2.463	KIT01035	3.134	KIT01097	3.805
4820	KIT00974	2.510	KIT01036	3.197	KIT01098	3.880
4920	KIT00975	2.557	KIT01037	3.255	KIT01099	3.958
4950	KIT00976	2.660	KIT01038	3.352	KIT01100	4.046
5050	KIT00977	2.769	KIT01039	3.499	KIT01101	4.228
5150	KIT00978	2.878	KIT01040	3.645	KIT01102	4.413
5250	KIT00979	2.987	KIT01041	3.791	KIT01103	4.595
5350	KIT00980	3.097	KIT01042	3.936	KIT01104	4.778
5450	KIT00981	3.109	KIT01043	3.954	KIT01105	4.797
5550	KIT00982	3.120	KIT01044	3.969	KIT01106	4.818
5650	KIT00983	3.133	KIT01045	3.984	KIT01107	4.836
5750	KIT00984	3.144	KIT01046	4.001	KIT01108	4.859
5850	KIT00985	3.158	KIT01047	4.019	KIT01109	4.877
5950	KIT00986	3.168	KIT01048	4.033	KIT01110	4.898
6050	KIT00987	3.181	KIT01049	4.051	KIT01111	4.918
6150	KIT00988	3.195	KIT01050	4.066	KIT01112	4.938
6250	KIT00989	3.241	KIT01051	4.128	KIT01113	5.016
6350	KIT00990	3.286	KIT01052	4.189	KIT01114	5.092
6450	KIT00991	3.333	KIT01053	4.252	KIT01115	5.171
6550	KIT00992	3.379	KIT01054	4.314	KIT01116	5.250



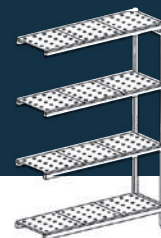

FONDO 400

Largo (mm)	3 niveles	PVP (€)	4 niveles	PVP (€)	5 niveles	PVP (€)
630	● KIT02745	543	● KIT02807	686	● KIT02869	827
730	● KIT02746	568	● KIT02808	719	● KIT02870	868
830	● KIT02747	590	● KIT02809	747	● KIT02871	905
930	● KIT02748	673	● KIT02810	856	● KIT02872	1.040
1030	● KIT02749	686	● KIT02811	874	● KIT02873	1.066
1130	● KIT02750	715	● KIT02812	914	● KIT02874	1.112
1230	● KIT02751	730	● KIT02813	932	● KIT02875	1.137
1330	● KIT02752	822	● KIT02814	1.055	● KIT02876	1.290
1430	● KIT02753	836	● KIT02815	1.076	● KIT02877	1.313
1530	● KIT02754	850	● KIT02816	1.094	● KIT02878	1.338
1630	● KIT02755	901	● KIT02817	1.161	● KIT02879	1.418
1660	● KIT02756	1.063	● KIT02818	1.335	● KIT02880	1.609
1760	● KIT02757	1.143	● KIT02819	1.445	● KIT02881	1.747
1860	● KIT02758	1.225	● KIT02820	1.554	● KIT02882	1.881
1960	● KIT02759	1.237	● KIT02821	1.575	● KIT02883	1.907
2060	● KIT02760	1.254	● KIT02822	1.591	● KIT02884	1.931
2160	● KIT02761	1.282	● KIT02823	1.630	● KIT02885	1.976
2260	● KIT02762	1.310	● KIT02824	1.666	● KIT02886	2.024
2360	● KIT02763	1.324	● KIT02825	1.686	● KIT02887	2.048
2460	● KIT02764	1.338	● KIT02826	1.704	● KIT02888	2.071
2560	● KIT02765	1.432	● KIT02827	1.827	● KIT02889	2.227
2660	● KIT02766	1.523	● KIT02828	1.952	● KIT02890	2.379
2760	● KIT02767	1.538	● KIT02829	1.970	● KIT02891	2.404
2860	● KIT02768	1.553	● KIT02830	1.990	● KIT02892	2.427
2960	● KIT02769	1.565	● KIT02831	2.010	● KIT02893	2.452
3060	● KIT02770	1.580	● KIT02832	2.028	● KIT02894	2.475
3160	● KIT02771	1.630	● KIT02833	2.094	● KIT02895	2.557
3260	● KIT02772	1.679	● KIT02834	2.158	● KIT02896	2.640
3290	● KIT02773	1.876	● KIT02835	2.382	● KIT02897	2.889
3390	● KIT02774	1.905	● KIT02836	2.420	● KIT02898	2.938
3490	● KIT02775	1.919	● KIT02837	2.439	● KIT02899	2.960
3590	● KIT02776	1.933	● KIT02838	2.459	● KIT02900	2.983
3690	● KIT02777	1.947	● KIT02839	2.479	● KIT02901	3.009
3790	● KIT02778	2.040	● KIT02840	2.600	● KIT02902	3.161
3890	● KIT02779	2.132	● KIT02841	2.726	● KIT02903	3.317
3990	● KIT02780	2.226	● KIT02842	2.848	● KIT02904	3.469
4090	● KIT02781	2.240	● KIT02843	2.866	● KIT02905	3.493
4190	● KIT02782	2.254	● KIT02844	2.886	● KIT02906	3.519
4290	● KIT02783	2.268	● KIT02845	2.906	● KIT02907	3.541
4390	● KIT02784	2.284	● KIT02846	2.924	● KIT02908	3.566
4490	● KIT02785	2.297	● KIT02847	2.943	● KIT02909	3.590
4590	● KIT02786	2.311	● KIT02848	2.962	● KIT02910	3.614
4690	● KIT02787	2.362	● KIT02849	3.027	● KIT02911	3.696
4790	● KIT02788	2.408	● KIT02850	3.093	● KIT02912	3.777
4890	● KIT02789	2.458	● KIT02851	3.158	● KIT02913	3.858
4920	● KIT02790	2.557	● KIT02852	3.249	● KIT02914	3.944
5020	● KIT02791	2.649	● KIT02853	3.375	● KIT02915	4.098
5120	● KIT02792	2.743	● KIT02854	3.497	● KIT02916	4.252
5220	● KIT02793	2.836	● KIT02855	3.621	● KIT02917	4.407
5320	● KIT02794	2.926	● KIT02856	3.744	● KIT02918	4.560
5420	● KIT02795	2.942	● KIT02857	3.764	● KIT02919	4.584
5520	● KIT02796	2.955	● KIT02858	3.782	● KIT02920	4.608
5620	● KIT02797	2.968	● KIT02859	3.801	● KIT02921	4.632
5720	● KIT02798	2.984	● KIT02860	3.820	● KIT02922	4.655
5820	● KIT02799	2.999	● KIT02861	3.840	● KIT02923	4.680
5920	● KIT02800	3.014	● KIT02862	3.859	● KIT02924	4.704
6020	● KIT02801	3.027	● KIT02863	3.877	● KIT02925	4.726
6120	● KIT02802	3.041	● KIT02864	3.896	● KIT02926	4.752
6220	● KIT02803	3.089	● KIT02865	3.960	● KIT02927	4.832
6320	● KIT02804	3.138	● KIT02866	4.027	● KIT02928	4.912
6420	● KIT02805	3.188	● KIT02867	4.091	● KIT02929	4.995
6520	● KIT02806	3.237	● KIT02868	4.155	● KIT02930	5.077

FONDO 500

Largo (mm)	3 niveles	PVP (€)	4 niveles	PVP (€)	5 niveles	PVP (€)
630	● KIT02931	576	● KIT02993	727	● KIT03055	878
730	● KIT02932	598	● KIT02994	757	● KIT03056	916
830	● KIT02933	619	● KIT02995	783	● KIT03057	947
930	● KIT02934	715	● KIT02996	915	● KIT03058	1.112
1030	● KIT02935	729	● KIT02997	930	● KIT03059	1.131
1130	● KIT02936	755	● KIT02998	964	● KIT03060	1.176
1230	● KIT02937	766	● KIT02999	981	● KIT03061	1.196
1330	● KIT02938	874	● KIT03000	1.125	● KIT03062	1.379
1430	● KIT02939	890	● KIT03001	1.143	● KIT03063	1.399
1530	● KIT02940	901	● KIT03002	1.161	● KIT03064	1.418
1630	● KIT02941	946	● KIT03003	1.221	● KIT03065	1.496
1660	● KIT02942	1.111	● KIT03004	1.400	● KIT03066	1.689
1760	● KIT02943	1.210	● KIT03005	1.533	● KIT03067	1.853
1860	● KIT02944	1.307	● KIT03006	1.663	● KIT03068	2.017
1960	● KIT02945	1.320	● KIT03007	1.680	● KIT03069	2.038
2060	● KIT02946	1.333	● KIT03008	1.693	● KIT03070	2.058
2160	● KIT02947	1.360	● KIT03009	1.729	● KIT03071	2.102
2260	● KIT02948	1.383	● KIT03010	1.765	● KIT03072	2.145
2360	● KIT02949	1.396	● KIT03011	1.779	● KIT03073	2.164
2460	● KIT02950	1.408	● KIT03012	1.797	● KIT03074	2.082
2560	● KIT02951	1.517	● KIT03013	1.943	● KIT03075	2.367
2660	● KIT02952	1.628	● KIT03014	2.091	● KIT03076	2.551
2760	● KIT02953	1.641	● KIT03015	2.104	● KIT03077	2.570
2860	● KIT02954	1.652	● KIT03016	2.121	● KIT03078	2.591
2960	● KIT02955	1.663	● KIT03017	2.137	● KIT03079	2.611
3060	● KIT02956	1.675	● KIT03018	2.152	● KIT03080	2.632
3160	● KIT02957	1.724	● KIT03019	2.215	● KIT03081	2.706
3260	● KIT02958	1.768	● KIT03020	2.278	● KIT03082	2.784
3290	● KIT02959	1.988	● KIT03021	2.529	● KIT03083	3.072
3390	● KIT02960	2.015	● KIT03022	2.564	● KIT03084	3.115
3490	● KIT02961	2.027	● KIT03023	2.581	● KIT03085	3.135
3590	● KIT02962	2.040	● KIT03024	2.596	● KIT03086	3.156
3690	● KIT02963	2.050	● KIT03025	2.614	● KIT03087	3.174
3790	● KIT02964	2.159	● KIT03026	2.759	● KIT03088	3.357
3890	● KIT02965	2.269	● KIT03027	2.904	● KIT03089	3.539
3990	● KIT02966	2.379	● KIT03028	3.051	● KIT03090	3.722
4090	● KIT02967	2.391	● KIT03029	3.068	● KIT03091	3.743
4190	● KIT02968	2.403	● KIT03030	3.082	● KIT03092	3.763
4290	● KIT02969	2.416	● KIT03031	3.100	● KIT03093	3.783
4390	● KIT02970	2.427	● KIT03032	3.116	● KIT03094	3.805
4490	● KIT02971	2.439	● KIT03033	3.132	● KIT03095	3.822
4590	● KIT02972	2.452	● KIT03034	3.146	● KIT03096	3.845
4690	● KIT02973	2.499	● KIT03035	3.210	● KIT03097	3.921
4790	● KIT02974	2.546	● KIT03036	3.271	● KIT03098	3.999
4890	● KIT02975	2.592	● KIT03037	3.333	● KIT03099	4.076
4920	● KIT02976	2.695	● KIT03038	3.428	● KIT03100	4.164
5020	● KIT02977	2.804	● KIT03039	3.575	● KIT03101	4.347
5120	● KIT02978	2.914	● KIT03040	3.720	● KIT03102	4.530
5220	● KIT02979	3.023	● KIT03041	3.867	● KIT03103	4.712
5320	● KIT02980	3.132	● KIT03042	4.012	● KIT03104	4.895
5420	● KIT02981	3.143	● KIT03043	4.029	● KIT03105	4.913
5520	● KIT02982	3.156	● KIT03044	4.044	● KIT03106	4.933
5620	● KIT02983	3.167	● KIT03045	4.062	● KIT03107	4.956
5720	● KIT02984	3.180	● KIT03046	4.077	● KIT03108	4.976
5820	● KIT02985	3.194	● KIT03047	4.092	● KIT03109	4.995
5920	● KIT02986	3.204	● KIT03048	4.110	● KIT03110	5.016
6020	● KIT02987	3.216	● KIT03049	4.127	● KIT03111	5.036
6120	● KIT02988	3.228	● KIT03050	4.141	● KIT03112	5.055
6220	● KIT02989	3.275	● KIT03051	4.203	● KIT03113	5.133
6320	● KIT02990	3.320	● KIT03052	4.264	● KIT03114	5.210
6420	● KIT02991	3.370	● KIT03053	4.328	● KIT03115	5.288
6520	● KIT02992	3.414	● KIT03054	4.391	● KIT03116	5.365

ESTANTERÍAS DE PIE DE ALUMINIO

ESTANTERÍA DE PIE DE ALUMINIO

- Diseñada especialmente para su colocación en cámaras frigoríficas.
- Facilidad de montaje mediante anclajes.
- Estructura robusta en aluminio de 20 micras.
- Capacidad de 150 Kg por estante repartidos uniformemente.
- Estantes regulables en altura cada 150 mm.
- Parrillas de polipropileno autoventiladas, amovibles y lavables en lavavajillas.
- Dos profundidades: 370 y 570 mm medida Gastronorm.
- Dos alturas de estanterías: 1700 y 2000 mm.
- Sistema de montaje con anclajes que permite ahorrar tiempo de instalación.



· Detalle de la pieza de anclaje

Esquema explicativo de las diferentes combinaciones de anchura de balda.
Estas estanterías cuentan con 10 longitudes diferentes de estantes por cada profundidad.

Los kits incluyen: 2 largueros, 4 piezas de anclaje y conjunto de parrillas según esquema adjunto

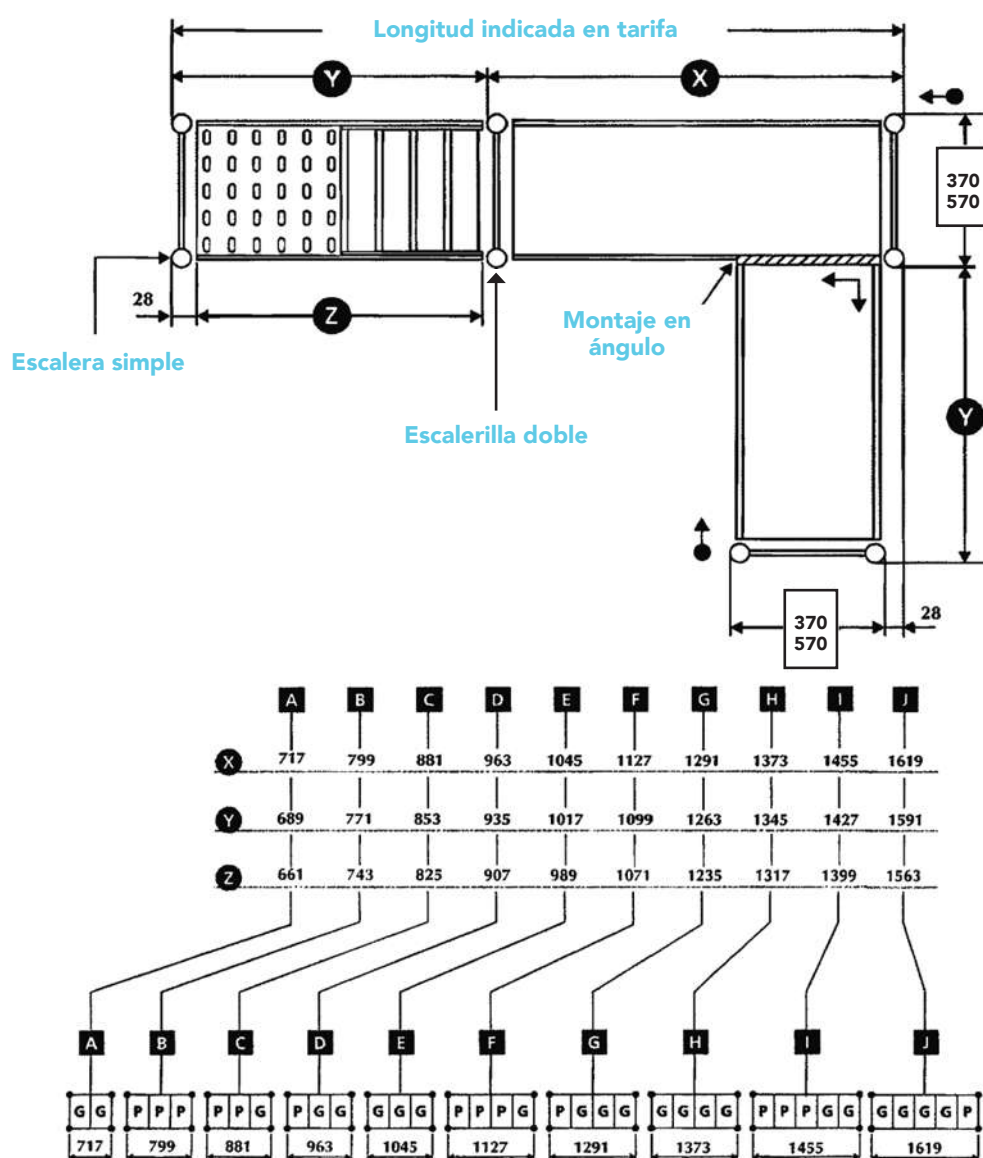

Fondo	370	570
Grande	325 x 325	525 x 325
Pequeña	325 x 245	525 x 245

ESTANTERÍAS DE PIE DE ALUMINIO

BANDEJA DE POLIPROPILENO

- Fabricada totalmente en polipropileno alimenticio de alta densidad.
- Incluye 2 largueros, 4 piezas de anclaje y conjunto de parrillas según esquema de la página 125.
- Fácil montaje.
- Dos anchuras de parrillas: 370 mm y 570 mm.



ANCHO 370 MM

Longitud (mm)	Combinación parrillas	Código	PVP (€)
661	2G	• EAB00001	68
743	3P	• EAB00002	71
825	2P + 1G	• EAB00003	79
907	1P + 2G	• EAB00004	83
989	3G	• EAB00005	86
1071	3P + 1G	• EAB00006	93
1235	1P + 3G	• EAB00007	100
1317	4G	• EAB00008	105
1399	3P + 2G	• EAB00009	113
1563	1P + 4G	• EAB00010	118

ANCHO 570 MM

Longitud (mm)	Combinación parrillas	Código	PVP (€)
661	2G	• EAB00011	70
743	3P	• EAB00012	78
825	2P + 1G	• EAB00013	83
907	1P + 2G	• EAB00014	88
989	3G	• EAB00015	91
1071	3P + 1G	• EAB00016	98
1235	1P + 3G	• EAB00017	105
1317	4G	• EAB00018	113
1399	3P + 2G	• EAB00019	120
1563	1P + 4G	• EAB00020	123

SOPORTE

- Fabricado en dos alturas: 1700 o 2000 mm.
- Cuenta con pies regulables para adaptarse a cualquier tipo de suelo.
- Mecanizadas para la fijación de estantes cada 150 mm.

ANCHO 370

Altura soporte (mm)	Soporte lateral	PVP (€)	Soporte central	PVP (€)
1700	• EASL0001	99	• EASC0001	104
2000	• EASL0002	136	• EASC0002	141

ANCHO 570

Altura soporte (mm)	Soporte lateral	PVP (€)	Soporte central	PVP (€)
1700	• EASL0003	111	• EASC0003	115
2000	• EASL0004	151	• EASC0004	155



PIEZA ANGULAR

- Accesorio para el montaje de estantería en ángulo.
- Precio por unidad.

Para modelo	Código	PVP (€)
Ancho 370	• EAPA0001	18
Ancho 570	• EAPA0002	18



BANCADA

- Diseñada especialmente para cumplir las normativas higiénico-sanitarias en cámaras frigoríficas, que prohíben el contacto directo con el suelo de cajas u otros productos.



ANCHO 370 MM

Medidas totales (mm)	Código	PVP (€)
717 x 370 x 250	• EABN0001	155
799 x 370 x 250	• EABN0002	169
881 x 370 x 250	• EABN0003	175
963 x 370 x 250	• EABN0004	179
1045 x 370 x 250	• EABN0005	183
1127 x 370 x 250	• EABN0006	189
1291 x 370 x 250	• EABN0007	196
1373 x 370 x 250	• EABN0008	203
1455 x 370 x 250	• EABN0009	209
1619 x 370 x 250	• EABN0010	214

ANCHO 570 MM

Medidas totales (mm)	Código	PVP (€)
717 x 570 x 250	• EABN0011	176
799 x 570 x 250	• EABN0012	180
881 x 570 x 250	• EABN0013	188
963 x 570 x 250	• EABN0014	191
1045 x 570 x 250	• EABN0015	194
1127 x 570 x 250	• EABN0016	201
1291 x 570 x 250	• EABN0017	209
1373 x 570 x 250	• EABN0018	215
1455 x 570 x 250	• EABN0019	220
1619 x 570 x 250	• EABN0020	224



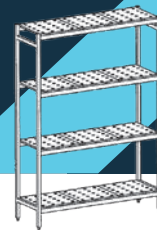

FONDO 370 MM

Largo (mm)	Baldas	3 niveles	PVP (€)	4 niveles	PVP (€)	5 niveles	PVP (€)
717	A	EAL00001	343	EAL00055	401	EAL00109	462
799	B	EAL00002	356	EAL00056	421	EAL00110	485
881	C	EAL00003	374	EAL00057	444	EAL00111	516
963	D	EAL00004	385	EAL00058	458	EAL00112	530
1045	E	EAL00005	394	EAL00059	472	EAL00113	548
1127	F	EAL00006	410	EAL00060	494	EAL00114	574
1291	G	EAL00007	435	EAL00061	523	EAL00115	615
1373	H	EAL00008	449	EAL00062	545	EAL00116	639
1455	I	EAL00009	466	EAL00063	567	EAL00117	665
1619	J	EAL00010	477	EAL00064	581	EAL00118	685
1734	2C	EAL00011	664	EAL00065	804	EAL00119	941
1816	C + D	EAL00012	676	EAL00066	818	EAL00120	961
1898	2D	EAL00013	684	EAL00067	832	EAL00121	977
1980	D + E	EAL00014	696	EAL00068	846	EAL00122	997
2062	2E	EAL00015	707	EAL00069	859	EAL00123	1.013
2144	E + F	EAL00016	723	EAL00070	881	EAL00124	1.040
2226	2F	EAL00017	741	EAL00071	904	EAL00125	1.067
2308	E + G	EAL00018	746	EAL00072	914	EAL00126	1.078
2390	F + G	EAL00019	763	EAL00073	935	EAL00127	1.106
2472	F + H	EAL00020	778	EAL00074	954	EAL00128	1.130
2554	2G	EAL00021	783	EAL00075	964	EAL00129	1.143
2636	G + H	EAL00022	801	EAL00076	986	EAL00130	1.168
2718	2H	EAL00023	815	EAL00077	1.006	EAL00131	1.195
2800	H + I	EAL00024	832	EAL00078	1.026	EAL00132	1.222
2882	2I	EAL00025	850	EAL00079	1.049	EAL00133	1.247
2964	H + J	EAL00026	845	EAL00080	1.043	EAL00134	1.241
3046	I + J	EAL00027	859	EAL00081	1.065	EAL00135	1.269
3210	2J	EAL00028	873	EAL00082	1.080	EAL00136	1.290
3325	2E + G	EAL00029	1.057	EAL00083	1.301	EAL00137	1.544
3407	E + F + G	EAL00030	1.076	EAL00084	1.322	EAL00138	1.571
3489	2F + G	EAL00031	1.092	EAL00085	1.344	EAL00139	1.598
3571	E + 2G	EAL00032	1.098	EAL00086	1.354	EAL00140	1.609
3653	F + 2G	EAL00033	1.112	EAL00087	1.375	EAL00141	1.636
3735	F + G + H	EAL00034	1.129	EAL00088	1.396	EAL00142	1.661
3817	3G	EAL00035	1.137	EAL00089	1.405	EAL00143	1.674
3899	2G + H	EAL00036	1.152	EAL00090	1.425	EAL00144	1.699
3981	G + 2H	EAL00037	1.166	EAL00091	1.447	EAL00145	1.724
4063	3H	EAL00038	1.183	EAL00092	1.465	EAL00146	1.750
4145	2H + I	EAL00039	1.200	EAL00093	1.488	EAL00147	1.778
4227	H + 2I	EAL00040	1.215	EAL00094	1.510	EAL00148	1.805
4309	3I	EAL00041	1.232	EAL00095	1.531	EAL00149	1.832
4391	H + I + J	EAL00042	1.227	EAL00096	1.525	EAL00150	1.823
4473	2I + J	EAL00043	1.242	EAL00097	1.548	EAL00151	1.852
4555	H + 2J	EAL00044	1.238	EAL00098	1.544	EAL00152	1.844
4637	I + 2J	EAL00045	1.255	EAL00099	1.564	EAL00153	1.872
4801	3J	EAL00046	1.267	EAL00100	1.580	EAL00154	1.893
4916	F + 3G	EAL00047	1.465	EAL00101	1.814	EAL00155	2.165
4998	F + 2G + H	EAL00048	1.481	EAL00102	1.836	EAL00156	2.192
5080	4G	EAL00049	1.488	EAL00103	1.845	EAL00157	2.204
5162	3G + H	EAL00050	1.504	EAL00104	1.867	EAL00158	2.228
5244	2G + 2H	EAL00051	1.517	EAL00105	1.885	EAL00159	2.254
5326	G + 3H	EAL00052	1.534	EAL00106	1.906	EAL00160	2.280
5408	4H	EAL00053	1.549	EAL00107	1.927	EAL00161	2.305
5490	3H + I	EAL00054	1.566	EAL00108	1.949	EAL00162	2.334
5572	2H + 2I	EAL00649	1.580	EAL00651	1.970	EAL00653	2.361
5654	1H + 3I	EAL00650	1.598	EAL00652	1.992	EAL00654	2.388

FONDO 570 MM

Largo (mm)	Baldas	3 niveles	PVP (€)	4 niveles	PVP (€)	5 niveles	PVP (€)
717	A	EAL00163	370	EAL00217	433	EAL00271	494
799	B	EAL00164	387	EAL00218	457	EAL00272	523
881	C	EAL00165	404	EAL00219	478	EAL00273	552
963	D	EAL00166	415	EAL00220	493	EAL00274	570
1045	E	EAL00167	428	EAL00221	507	EAL00275	586
1127	F	EAL00168	446	EAL00222	532	EAL00276	620
1291	G	EAL00169	468	EAL00223	563	EAL00277	658
1373	H	EAL00170	485	EAL00224	584	EAL00278	684
1455	I	EAL00171	503	EAL00225	610	EAL00279	718
1619	J	EAL00172	518	EAL00226	628	EAL00280	737
1734	2C	EAL00173	716	EAL00227	862	EAL00281	1.011
1816	C + D	EAL00174	727	EAL00228	878	EAL00282	1.027
1898	2D	EAL00175	739	EAL00229	892	EAL00283	1.047
1980	D + E	EAL00176	750	EAL00230	908	EAL00284	1.065
2062	2E	EAL00177	761	EAL00231	921	EAL00285	1.084
2144	E + F	EAL00178	779	EAL00232	945	EAL00286	1.114
2226	2F	EAL00179	800	EAL00233	970	EAL00287	1.147
2308	E + G	EAL00180	804	EAL00234	980	EAL00288	1.153
2390	F + G	EAL00181	824	EAL00235	1.004	EAL00289	1.186
2472	F + H	EAL00182	837	EAL00236	1.025	EAL00290	1.211
2554	2G	EAL00183	846	EAL00237	1.035	EAL00291	1.223
2636	G + H	EAL00184	860	EAL00238	1.054	EAL00292	1.249
2718	2H	EAL00185	877	EAL00239	1.076	EAL00293	1.276
2800	H + I	EAL00186	898	EAL00240	1.102	EAL00294	1.310
2882	2I	EAL00187	916	EAL00241	1.129	EAL00295	1.340
2964	H + J	EAL00188	908	EAL00242	1.117	EAL00296	1.328
3046	I + J	EAL00189	927	EAL00243	1.143	EAL00297	1.360
3210	2J	EAL00190	939	EAL00244	1.159	EAL00298	1.378
3325	2E + G	EAL00191	1.137	EAL00245	1.394	EAL00299	1.648
3407	E + F + G	EAL00192	1.156	EAL00246	1.418	EAL00300	1.679
3489	2F + G	EAL00193	1.175	EAL00247	1.443	EAL00301	1.710
3571	E + 2G	EAL00194	1.180	EAL00248	1.450	EAL00302	1.718
3653	F + 2G	EAL00195	1.200	EAL00249	1.476	EAL00303	1.751
3735	F + G + H	EAL00196	1.214	EAL00250	1.494	EAL00304	1.778
3817	3G	EAL00197	1.222	EAL00251	1.507	EAL00305	1.790
3899	2G + H	EAL00198	1.238	EAL00252	1.526	EAL00306	1.816
3981	G + 2H	EAL00199	1.251	EAL00253	1.548	EAL00307	1.841
4063	3H	EAL00200	1.269	EAL00254	1.570	EAL00308	1.868
4145	2H + I	EAL00201	1.288	EAL00255	1.594	EAL00309	1.900
4227	H + 2I	EAL00202	1.308	EAL00256	1.619	EAL00310	1.931
4309	3I	EAL00203	1.327	EAL00257	1.646	EAL00311	1.965
4391	H + I + J	EAL00204	1.319	EAL00258	1.634	EAL00312	1.952
4473	2I + J	EAL00205	1.337	EAL00259	1.661	EAL00313	1.984
4555	H + 2J	EAL00206	1.331	EAL00260	1.652	EAL00314	1.970
4637	I + 2J	EAL00207	1.349	EAL00261	1.678	EAL00315	2.003
4801	3J	EAL00208	1.362	EAL00262	1.691	EAL00316	2.021
4916	F + 3G	EAL00209	1.574	EAL00263	1.945	EAL00317	2.316
4998	F + 2G + H	EAL00210	1.592	EAL00264	1.966	EAL00318	2.341
5080	4G	EAL00211	1.598	EAL00265	1.976	EAL00319	2.354
5162	3G + H	EAL00212	1.614	EAL00266	1.997	EAL00320	2.381
5244	2G + 2H	EAL00213	1.630	EAL00267	2.019	EAL00321	2.408
5326	G + 3H	EAL00214	1.646	EAL00268	2.039	EAL00322	2.433
5408	4H	EAL00215	1.661	EAL00269	2.059	EAL00323	2.458
5490	3H + I	EAL00216	1.681	EAL00270	2.086	EAL00324	2.491
5572	2H + 2I	EAL00655	1.699	EAL00657	2.113	EAL00659	2.524
5654	1H + 3I	EAL00656	1.718	EAL00658	2.138	EAL00660	2.556

2 SOPORTES

3 SOPORTES

4 SOPORTES

5 SOPORTES



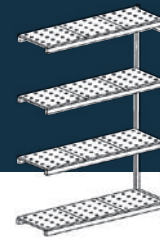

FONDO 370 MM

Largo (mm)	Baldas	3 niveles	PVP (€)	4 niveles	PVP (€)	5 niveles	PVP (€)
689	A	●EAA00001	307	●EAA00055	383	●EAA00109	459
771	B	●EAA00002	322	●EAA00056	403	●EAA00110	482
853	C	●EAA00003	338	●EAA00057	424	●EAA00111	509
935	D	●EAA00004	350	●EAA00058	440	●EAA00112	529
1017	E	●EAA00005	361	●EAA00059	454	●EAA00113	545
1099	F	●EAA00006	376	●EAA00060	473	●EAA00114	572
1263	G	●EAA00007	397	●EAA00061	504	●EAA00115	611
1345	H	●EAA00008	413	●EAA00062	527	●EAA00116	635
1427	I	●EAA00009	432	●EAA00063	547	●EAA00117	662
1591	J	●EAA00010	444	●EAA00064	563	●EAA00118	683
1706	2C	●EAA00011	630	●EAA00065	783	●EAA00119	940
1788	C + D	●EAA00012	640	●EAA00066	800	●EAA00120	958
1870	2D	●EAA00013	653	●EAA00067	815	●EAA00121	976
1952	D + E	●EAA00014	661	●EAA00068	828	●EAA00122	994
2034	2E	●EAA00015	671	●EAA00069	842	●EAA00123	1.012
2116	E + F	●EAA00016	689	●EAA00070	863	●EAA00124	1.038
2198	2F	●EAA00017	706	●EAA00071	883	●EAA00125	1.066
2280	E + G	●EAA00018	714	●EAA00072	894	●EAA00126	1.076
2362	F + G	●EAA00019	727	●EAA00073	916	●EAA00127	1.103
2444	F + H	●EAA00020	743	●EAA00074	936	●EAA00128	1.129
2526	2G	●EAA00021	751	●EAA00075	944	●EAA00129	1.139
2608	G + H	●EAA00022	766	●EAA00076	966	●EAA00130	1.166
2690	2H	●EAA00023	779	●EAA00077	986	●EAA00131	1.191
2772	H + I	●EAA00024	797	●EAA00078	1.009	●EAA00132	1.220
2854	2I	●EAA00025	815	●EAA00079	1.030	●EAA00133	1.246
2936	H + J	●EAA00026	809	●EAA00080	1.024	●EAA00134	1.238
3018	I + J	●EAA00027	826	●EAA00081	1.047	●EAA00135	1.267
3182	2J	●EAA00028	837	●EAA00082	1.062	●EAA00136	1.287
3297	2E + G	●EAA00029	1.024	●EAA00083	1.283	●EAA00137	1.544
3379	E + F + G	●EAA00030	1.040	●EAA00084	1.304	●EAA00138	1.570
3461	2F + G	●EAA00031	1.054	●EAA00085	1.326	●EAA00139	1.596
3543	E + 2G	●EAA00032	1.063	●EAA00086	1.333	●EAA00140	1.606
3625	F + 2G	●EAA00033	1.079	●EAA00087	1.357	●EAA00141	1.634
3707	F + G + H	●EAA00034	1.094	●EAA00088	1.376	●EAA00142	1.659
3789	3G	●EAA00035	1.102	●EAA00089	1.385	●EAA00143	1.670
3871	2G + H	●EAA00036	1.117	●EAA00090	1.407	●EAA00144	1.697
3953	G + 2H	●EAA00037	1.133	●EAA00091	1.427	●EAA00145	1.723
4035	3H	●EAA00038	1.148	●EAA00092	1.448	●EAA00146	1.747
4117	2H + I	●EAA00039	1.162	●EAA00093	1.470	●EAA00147	1.773
4199	H + 2I	●EAA00040	1.180	●EAA00094	1.490	●EAA00148	1.801
4281	3I	●EAA00041	1.197	●EAA00095	1.512	●EAA00149	1.830
4363	H + I + J	●EAA00042	1.193	●EAA00096	1.508	●EAA00150	1.822
4445	2I + J	●EAA00043	1.209	●EAA00097	1.526	●EAA00151	1.850
4527	H + 2J	●EAA00044	1.204	●EAA00098	1.522	●EAA00152	1.841
4609	I + 2J	●EAA00045	1.220	●EAA00099	1.546	●EAA00153	1.870
4773	3J	●EAA00046	1.232	●EAA00100	1.561	●EAA00154	1.889
4888	F + 3G	●EAA00047	1.430	●EAA00101	1.796	●EAA00155	2.164
4970	F + 2G + H	●EAA00048	1.447	●EAA00102	1.818	●EAA00156	2.187
5052	4G	●EAA00049	1.453	●EAA00103	1.828	●EAA00157	2.201
5134	3G + H	●EAA00050	1.468	●EAA00104	1.846	●EAA00158	2.228
5216	2G + 2H	●EAA00051	1.484	●EAA00105	1.868	●EAA00159	2.253
5298	G + 3H	●EAA00052	1.499	●EAA00106	1.888	●EAA00160	2.277
5380	4H	●EAA00053	1.513	●EAA00107	1.907	●EAA00161	2.303
5462	3H + I	●EAA00054	1.530	●EAA00108	1.931	●EAA00162	2.331
5544	2H + 2I	●EAA00649	1.547	●EAA00651	1.952	●EAA00653	2.358
5626	1H + 3I	●EAA00650	1.564	●EAA00652	1.975	●EAA00654	2.386

1 SOPORTE

2 SOPORTES

3 SOPORTES

4 SOPORTES

FONDO 570 MM

Largo (mm)	Baldas	3 niveles	PVP (€)	4 niveles	PVP (€)	5 niveles	PVP (€)
689	A	●EAA00163	338	●EAA00217	421	●EAA00271	503
771	B	●EAA00164	356	●EAA00218	445	●EAA00272	532
853	C	●EAA00165	374	●EAA00219	467	●EAA00273	561
935	D	●EAA00166	385	●EAA00220	481	●EAA00274	579
1017	E	●EAA00167	394	●EAA00221	496	●EAA00275	597
1099	F	●EAA00168	413	●EAA00222	522	●EAA00276	630
1263	G	●EAA00169	437	●EAA00223	553	●EAA00277	669
1345	H	●EAA00170	454	●EAA00224	572	●EAA00278	693
1427	I	●EAA00171	473	●EAA00225	598	●EAA00279	725
1591	J	●EAA00172	484	●EAA00226	616	●EAA00280	745
1706	2C	●EAA00173	684	●EAA00227	851	●EAA00281	1.018
1788	C + D	●EAA00174	696	●EAA00228	867	●EAA00282	1.036
1870	2D	●EAA00175	707	●EAA00229	880	●EAA00283	1.054
1952	D + E	●EAA00176	718	●EAA00230	898	●EAA00284	1.075
2034	2E	●EAA00177	728	●EAA00231	912	●EAA00285	1.093
2116	E + F	●EAA00178	747	●EAA00232	936	●EAA00286	1.124
2198	2F	●EAA00179	768	●EAA00233	961	●EAA00287	1.155
2280	E + G	●EAA00180	770	●EAA00234	967	●EAA00288	1.162
2362	F + G	●EAA00181	790	●EAA00235	993	●EAA00289	1.195
2444	F + H	●EAA00182	806	●EAA00236	1.013	●EAA00290	1.220
2526	2G	●EAA00183	815	●EAA00237	1.024	●EAA00291	1.233
2608	G + H	●EAA00184	829	●EAA00238	1.044	●EAA00292	1.261
2690	2H	●EAA00185	845	●EAA00239	1.066	●EAA00293	1.286
2772	H + I	●EAA00186	863	●EAA00240	1.092	●EAA00294	1.317
2854	2I	●EAA00187	882	●EAA00241	1.117	●EAA00295	1.349
2936	H + J	●EAA00188	876	●EAA00242	1.106	●EAA00296	1.337
3018	I + J	●EAA00189	896	●EAA00243	1.133	●EAA00297	1.371
3182	2J	●EAA00190	908	●EAA00244	1.148	●EAA00298	1.387
3297	2E + G	●EAA00191	1.106	●EAA00245	1.382	●EAA00299	1.657
3379	E + F + G	●EAA00192	1.124	●EAA00246	1.407	●EAA00300	1.688
3461	2F + G	●EAA00193	1.143	●EAA00247	1.431	●EAA00301	1.720
3543	E + 2G	●EAA00194	1.148	●EAA00248	1.438	●EAA00302	1.729
3625	F + 2G	●EAA00195	1.166	●EAA00249	1.463	●EAA00303	1.760
3707	F + G + H	●EAA00196	1.184	●EAA00250	1.484	●EAA00304	1.786
3789	3G	●EAA00197	1.189	●EAA00251	1.494	●EAA00305	1.798
3871	2G + H	●EAA00198	1.205	●EAA00252	1.515	●EAA00306	1.823
3953	G + 2H	●EAA00199	1.222	●EAA00253	1.535	●EAA00307	1.852
4035	3H	●EAA00200	1.238	●EAA00254	1.558	●EAA00308	1.877
4117	2H + I	●EAA00201	1.256	●EAA00255	1.582	●EAA00309	1.907
4199	H + 2I	●EAA00202	1.274	●EAA00256	1.607	●EAA00310	1.940
4281	3I	●EAA00203	1.295	●EAA00257	1.634	●EAA00311	1.972
4363	H + I + J	●EAA00204	1.288	●EAA00258	1.623	●EAA00312	1.960
4445	2I + J	●EAA00205	1.308	●EAA00259	1.650	●EAA00313	1.992
4527	H + 2J	●EAA00206	1.299	●EAA00260	1.642	●EAA00314	1.980
4609	I + 2J	●EAA00207	1.319	●EAA00261	1.665	●EAA00315	2.012
4773	3J	●EAA00208	1.328	●EAA00262	1.681	●EAA00316	2.032
4888	F + 3G	●EAA00209	1.544	●EAA00263	1.933	●EAA00317	2.325
4970	F + 2G + H	●EAA00210	1.560	●EAA00264	1.954	●EAA00318	2.352
5052	4G	●EAA00211	1.569	●EAA00265	1.966	●EAA00319	2.363
5134	3G + H	●EAA00212	1.582	●EAA00266	1.987	●EAA00320	2.390
5216	2G + 2H	●EAA00213	1.598	●EAA00267	2.008	●EAA00321	2.417
5298	G + 3H	●EAA00214	1.614	●EAA00268	2.029	●EAA00322	2.443
5380	4H	●EAA00215	1.628	●EAA00269	2.048	●EAA00323	2.467
5462	3H + I	●EAA00216	1.648	●EAA00270	2.075	●EAA00324	2.500
5544	2H + 2I	●EAA00655	1.669	●EAA00657	2.101	●EAA00659	2.533
5626	1H + 3I	●EAA00656	1.687	●EAA00658	2.125	●EAA00660	2.564



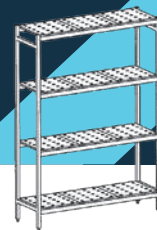

FONDO 370 MM

Largo (mm)	Baldas	3 niveles	PVP (€)	4 niveles	PVP (€)	5 niveles	PVP (€)
717	A	●EAL00325	410	●EAL00379	472	●EAL00433	530
799	B	●EAL00326	424	●EAL00380	490	●EAL00434	554
881	C	●EAL00327	442	●EAL00381	511	●EAL00435	581
963	D	●EAL00328	454	●EAL00382	527	●EAL00436	599
1045	E	●EAL00329	464	●EAL00383	543	●EAL00437	617
1127	F	●EAL00330	480	●EAL00384	562	●EAL00438	644
1291	G	●EAL00331	502	●EAL00385	593	●EAL00439	682
1373	H	●EAL00332	518	●EAL00386	613	●EAL00440	707
1455	I	●EAL00333	534	●EAL00387	635	●EAL00441	737
1619	J	●EAL00334	547	●EAL00388	652	●EAL00442	755
1734	2C	●EAL00335	768	●EAL00389	905	●EAL00443	1.047
1816	C + D	●EAL00336	779	●EAL00390	921	●EAL00444	1.065
1898	2D	●EAL00337	788	●EAL00391	936	●EAL00445	1.080
1980	D + E	●EAL00338	801	●EAL00392	949	●EAL00446	1.099
2062	2E	●EAL00339	811	●EAL00393	963	●EAL00447	1.117
2144	E + F	●EAL00340	827	●EAL00394	986	●EAL00448	1.143
2226	2F	●EAL00341	844	●EAL00395	1.007	●EAL00449	1.173
2308	E + G	●EAL00342	851	●EAL00396	1.015	●EAL00450	1.183
2390	F + G	●EAL00343	865	●EAL00397	1.038	●EAL00451	1.210
2472	F + H	●EAL00344	880	●EAL00398	1.056	●EAL00452	1.234
2554	2G	●EAL00345	889	●EAL00399	1.067	●EAL00453	1.247
2636	G + H	●EAL00346	904	●EAL00400	1.089	●EAL00454	1.273
2718	2H	●EAL00347	918	●EAL00401	1.110	●EAL00455	1.297
2800	H + I	●EAL00348	936	●EAL00402	1.130	●EAL00456	1.326
2882	2I	●EAL00349	953	●EAL00403	1.152	●EAL00457	1.353
2964	H + J	●EAL00350	945	●EAL00404	1.147	●EAL00458	1.346
3046	I + J	●EAL00351	963	●EAL00405	1.166	●EAL00459	1.373
3210	2J	●EAL00352	976	●EAL00406	1.184	●EAL00460	1.394
3325	2E + G	●EAL00353	1.197	●EAL00407	1.438	●EAL00461	1.682
3407	E + F + G	●EAL00354	1.211	●EAL00408	1.462	●EAL00462	1.708
3489	2F + G	●EAL00355	1.229	●EAL00409	1.483	●EAL00463	1.735
3571	E + 2G	●EAL00356	1.234	●EAL00410	1.490	●EAL00464	1.746
3653	F + 2G	●EAL00357	1.250	●EAL00411	1.512	●EAL00465	1.772
3735	F + G + H	●EAL00358	1.267	●EAL00412	1.533	●EAL00466	1.798
3817	3G	●EAL00359	1.274	●EAL00413	1.544	●EAL00467	1.812
3899	2G + H	●EAL00360	1.290	●EAL00414	1.564	●EAL00468	1.839
3981	G + 2H	●EAL00361	1.304	●EAL00415	1.582	●EAL00469	1.863
4063	3H	●EAL00362	1.319	●EAL00416	1.603	●EAL00470	1.888
4145	2H + I	●EAL00363	1.337	●EAL00417	1.625	●EAL00471	1.917
4227	H + 2I	●EAL00364	1.353	●EAL00418	1.647	●EAL00472	1.943
4309	3I	●EAL00365	1.371	●EAL00419	1.670	●EAL00473	1.970
4391	H + I + J	●EAL00366	1.364	●EAL00420	1.663	●EAL00474	1.962
4473	2I + J	●EAL00367	1.382	●EAL00421	1.684	●EAL00475	1.989
4555	H + 2J	●EAL00368	1.377	●EAL00422	1.679	●EAL00476	1.983
4637	I + 2J	●EAL00369	1.394	●EAL00423	1.702	●EAL00477	2.010
4801	3J	●EAL00370	1.405	●EAL00424	1.715	●EAL00478	2.030
4916	F + 3G	●EAL00371	1.637	●EAL00425	1.988	●EAL00479	2.338
4998	F + 2G + H	●EAL00372	1.654	●EAL00426	2.008	●EAL00480	2.363
5080	4G	●EAL00373	1.660	●EAL00427	2.017	●EAL00481	2.375
5162	3G + H	●EAL00374	1.675	●EAL00428	2.039	●EAL00482	2.402
5244	2G + 2H	●EAL00375	1.690	●EAL00429	2.057	●EAL00483	2.426
5326	G + 3H	●EAL00376	1.706	●EAL00430	2.078	●EAL00484	2.452
5408	4H	●EAL00377	1.720	●EAL00431	2.100	●EAL00485	2.478
5490	3H + I	●EAL00378	1.740	●EAL00432	2.120	●EAL00486	2.507
5572	2H + 2I	●EAL00661	1.754	●EAL00663	2.143	●EAL00665	2.533
5654	1H + 3I	●EAL00662	1.769	●EAL00664	2.165	●EAL00666	2.560

FONDO 570 MM

Largo (mm)	Baldas	3 niveles	PVP (€)	4 niveles	PVP (€)	5 niveles	PVP (€)
717	A	●EAL00487	445	●EAL00541	507	●EAL00595	570
799	B	●EAL00488	463	●EAL00542	530	●EAL00596	598
881	C	●EAL00489	480	●EAL00543	553	●EAL00597	628
963	D	●EAL00490	491	●EAL00544	568	●EAL00598	644
1045	E	●EAL00491	502	●EAL00545	581	●EAL00599	662
1127	F	●EAL00492	521	●EAL00546	608	●EAL00600	694
1291	G	●EAL00493	545	●EAL00547	639	●EAL00601	734
1373	H	●EAL00494	559	●EAL00548	660	●EAL00602	760
1455	I	●EAL00495	579	●EAL00549	684	●EAL00603	791
1619	J	●EAL00496	590	●EAL00550	701	●EAL00604	811
1734	2C	●EAL00497	829	●EAL00551	976	●EAL00605	1.121
1816	C + D	●EAL00498	841	●EAL00552	990	●EAL00606	1.139
1898	2D	●EAL00499	851	●EAL00553	1.006	●EAL00607	1.159
1980	D + E	●EAL00500	862	●EAL00554	1.020	●EAL00608	1.178
2062	2E	●EAL00501	874	●EAL00555	1.035	●EAL00609	1.196
2144	E + F	●EAL00502	892	●EAL00556	1.058	●EAL00610	1.228
2226	2F	●EAL00503	913	●EAL00557	1.085	●EAL00611	1.260
2308	E + G	●EAL00504	916	●EAL00558	1.092	●EAL00612	1.265
2390	F + G	●EAL00505	935	●EAL00559	1.116	●EAL00613	1.297
2472	F + H	●EAL00506	952	●EAL00560	1.137	●EAL00614	1.324
2554	2G	●EAL00507	958	●EAL00561	1.148	●EAL00615	1.337
2636	G + H	●EAL00508	972	●EAL00562	1.166	●EAL00616	1.364
2718	2H	●EAL00509	990	●EAL00563	1.188	●EAL00617	1.387
2800	H + I	●EAL00510	1.009	●EAL00564	1.215	●EAL00618	1.421
2882	2I	●EAL00511	1.027	●EAL00565	1.240	●EAL00619	1.453
2964	H + J	●EAL00512	1.022	●EAL00566	1.229	●EAL00620	1.439
3046	I + J	●EAL00513	1.040	●EAL00567	1.255	●EAL00621	1.472
3210	2J	●EAL00514	1.051	●EAL00568	1.272	●EAL00622	1.492
3325	2E + G	●EAL00515	1.288	●EAL00569	1.544	●EAL00623	1.796
3407	E + F + G	●EAL00516	1.306	●EAL00570	1.570	●EAL00624	1.831
3489	2F + G	●EAL00517	1.326	●EAL00571	1.594	●EAL00625	1.861
3571	E + 2G	●EAL00518	1.328	●EAL00572	1.598	●EAL00626	1.870
3653	F + 2G	●EAL00519	1.349	●EAL00573	1.624	●EAL00627	1.900
3735	F + G + H	●EAL00520	1.364	●EAL00574	1.646	●EAL00628	1.927
3817	3G	●EAL00521	1.373	●EAL00575	1.656	●EAL00629	1.940
3899	2G + H	●EAL00522	1.386	●EAL00576	1.678	●EAL00630	1.966
3981	G + 2H	●EAL00523	1.403	●EAL00577	1.697	●EAL00631	1.990
4063	3H	●EAL00524	1.420	●EAL00578	1.718	●EAL00632	2.017
4145	2H + I	●EAL00525	1.438	●EAL00579	1.744	●EAL00633	2.050
4227	H + 2I	●EAL00526	1.458	●EAL00580	1.769	●EAL00634	2.082
4309	3I	●EAL00527	1.477	●EAL00581	1.795	●EAL00635	2.115
4391	H + I + J	●EAL00528	1.470	●EAL00582	1.786	●EAL00636	2.102
4473	2I + J	●EAL00529	1.489	●EAL00583	1.810	●EAL00637	2.133
4555	H + 2J	●EAL00530	1.481	●EAL00584	1.799	●EAL00638	2.120
4637	I + 2J	●EAL00531	1.499	●EAL00585	1.827	●EAL00639	2.152
4801	3J	●EAL00532	1.511	●EAL00586	1.841	●EAL00640	2.173
4916	F + 3G	●EAL00533	1.764	●EAL00587	2.133	●EAL00641	2.505
4998	F + 2G + H	●EAL00534	1.778	●EAL00588	2.155	●EAL00642	2.529
5080	4G	●EAL00535	1.786	●EAL00589	2.165	●EAL00643	2.542
5162	3G + H	●EAL00536	1.801	●EAL00590	2.185	●EAL00644	2.569
5244	2G + 2H	●EAL00537	1.818	●EAL00591	2.206	●EAL00645	2.596
5326	G + 3H	●EAL00538	1.834	●EAL00592	2.228	●EAL00646	2.620
5408	4H	●EAL00539	1.849	●EAL00593	2.248	●EAL00647	2.646
5490	3H + I	●EAL00540	1.868	●EAL00594	2.273	●EAL00648	2.680
5572	2H + 2I	●EAL00667	1.888	●EAL00669	2.299	●EAL00671	2.710
5654	1H + 3I	●EAL00668	1.904	●EAL00670	2.325	●EAL00672	2.743

2 SOPORTES

3 SOPORTES

4 SOPORTES

5 SOPORTES



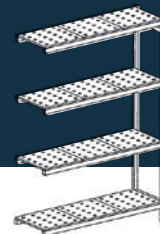

FONDO 370 MM

Largo (mm)	Baldas	3 niveles	PVP (€)	4 niveles	PVP (€)	5 niveles	PVP (€)
689	A	•EAA00325	343	•EAA00379	418	•EAA00433	494
771	B	•EAA00326	356	•EAA00380	437	•EAA00434	518
853	C	•EAA00327	374	•EAA00381	459	•EAA00435	545
935	D	•EAA00328	385	•EAA00382	473	•EAA00436	562
1017	E	•EAA00329	394	•EAA00383	487	•EAA00437	581
1099	F	•EAA00330	410	•EAA00384	508	•EAA00438	608
1263	G	•EAA00331	435	•EAA00385	541	•EAA00439	644
1345	H	•EAA00332	449	•EAA00386	559	•EAA00440	671
1427	I	•EAA00333	466	•EAA00387	581	•EAA00441	697
1591	J	•EAA00334	477	•EAA00388	597	•EAA00442	718
1706	2C	•EAA00335	700	•EAA00389	854	•EAA00443	1.009
1788	C + D	•EAA00336	709	•EAA00390	869	•EAA00444	1.026
1870	2D	•EAA00337	720	•EAA00391	881	•EAA00445	1.044
1952	D + E	•EAA00338	732	•EAA00392	898	•EAA00446	1.063
2034	2E	•EAA00339	742	•EAA00393	912	•EAA00447	1.080
2116	E + F	•EAA00340	759	•EAA00394	932	•EAA00448	1.108
2198	2F	•EAA00341	772	•EAA00395	954	•EAA00449	1.134
2280	E + G	•EAA00342	779	•EAA00396	963	•EAA00450	1.146
2362	F + G	•EAA00343	797	•EAA00397	986	•EAA00451	1.174
2444	F + H	•EAA00344	814	•EAA00398	1.004	•EAA00452	1.197
2526	2G	•EAA00345	820	•EAA00399	1.015	•EAA00453	1.210
2608	G + H	•EAA00346	833	•EAA00400	1.035	•EAA00454	1.234
2690	2H	•EAA00347	851	•EAA00401	1.054	•EAA00455	1.263
2772	H + I	•EAA00348	865	•EAA00402	1.076	•EAA00456	1.288
2854	2I	•EAA00349	881	•EAA00403	1.099	•EAA00457	1.315
2936	H + J	•EAA00350	878	•EAA00404	1.094	•EAA00458	1.308
3018	I + J	•EAA00351	896	•EAA00405	1.114	•EAA00459	1.335
3182	2J	•EAA00352	905	•EAA00406	1.130	•EAA00460	1.355
3297	2E + G	•EAA00353	1.128	•EAA00407	1.385	•EAA00461	1.645
3379	E + F + G	•EAA00354	1.143	•EAA00408	1.408	•EAA00462	1.673
3461	2F + G	•EAA00355	1.159	•EAA00409	1.427	•EAA00463	1.699
3543	E + 2G	•EAA00356	1.166	•EAA00410	1.436	•EAA00464	1.709
3625	F + 2G	•EAA00357	1.184	•EAA00411	1.461	•EAA00465	1.736
3707	F + G + H	•EAA00358	1.197	•EAA00412	1.481	•EAA00466	1.762
3789	3G	•EAA00359	1.205	•EAA00413	1.489	•EAA00467	1.773
3871	2G + H	•EAA00360	1.220	•EAA00414	1.510	•EAA00468	1.798
3953	G + 2H	•EAA00361	1.237	•EAA00415	1.531	•EAA00469	1.823
4035	3H	•EAA00362	1.250	•EAA00416	1.551	•EAA00470	1.852
4117	2H + I	•EAA00363	1.267	•EAA00417	1.573	•EAA00471	1.877
4199	H + 2I	•EAA00364	1.285	•EAA00418	1.594	•EAA00472	1.904
4281	3I	•EAA00365	1.300	•EAA00419	1.616	•EAA00473	1.931
4363	H + I + J	•EAA00366	1.296	•EAA00420	1.610	•EAA00474	1.926
4445	2I + J	•EAA00367	1.312	•EAA00421	1.633	•EAA00475	1.953
4527	H + 2J	•EAA00368	1.308	•EAA00422	1.625	•EAA00476	1.945
4609	I + 2J	•EAA00369	1.324	•EAA00423	1.648	•EAA00477	1.972
4773	3J	•EAA00370	1.335	•EAA00424	1.663	•EAA00478	1.992
4888	F + 3G	•EAA00371	1.569	•EAA00425	1.935	•EAA00479	2.302
4970	F + 2G + H	•EAA00372	1.582	•EAA00426	1.954	•EAA00480	2.326
5052	4G	•EAA00373	1.592	•EAA00427	1.965	•EAA00481	2.339
5134	3G + H	•EAA00374	1.606	•EAA00428	1.985	•EAA00482	2.363
5216	2G + 2H	•EAA00375	1.621	•EAA00429	2.006	•EAA00483	2.390
5298	G + 3H	•EAA00376	1.636	•EAA00430	2.028	•EAA00484	2.417
5380	4H	•EAA00377	1.652	•EAA00431	2.047	•EAA00485	2.442
5462	3H + I	•EAA00378	1.669	•EAA00432	2.068	•EAA00486	2.467
5544	2H + 2I	•EAA00661	1.684	•EAA00663	2.091	•EAA00665	2.497
5626	1H + 3I	•EAA00662	1.702	•EAA00664	2.113	•EAA00666	2.523

1 SOPORTE

2 SOPORTES

3 SOPORTES

4 SOPORTES

FONDO 570 MM

Largo (mm)	Baldas	3 niveles	PVP (€)	4 niveles	PVP (€)	5 niveles	PVP (€)
689	A	•EAA00487	376	•EAA00541	459	•EAA00595	543
771	B	•EAA00488	392	•EAA00542	481	•EAA00596	570
853	C	•EAA00489	410	•EAA00543	504	•EAA00597	598
935	D	•EAA00490	421	•EAA00544	520	•EAA00598	617
1017	E	•EAA00491	433	•EAA00545	534	•EAA00599	635
1099	F	•EAA00492	453	•EAA00546	559	•EAA00600	666
1263	G	•EAA00493	475	•EAA00547	590	•EAA00601	706
1345	H	•EAA00494	491	•EAA00548	611	•EAA00602	732
1427	I	•EAA00495	509	•EAA00549	635	•EAA00603	764
1591	J	•EAA00496	522	•EAA00550	653	•EAA00604	782
1706	2C	•EAA00497	760	•EAA00551	927	•EAA00605	1.094
1788	C + D	•EAA00498	770	•EAA00552	941	•EAA00606	1.112
1870	2D	•EAA00499	781	•EAA00553	957	•EAA00607	1.130
1952	D + E	•EAA00500	793	•EAA00554	968	•EAA00608	1.148
2034	2E	•EAA00501	805	•EAA00555	986	•EAA00609	1.166
2116	E + F	•EAA00502	824	•EAA00556	1.012	•EAA00610	1.200
2198	2F	•EAA00503	842	•EAA00557	1.036	•EAA00611	1.229
2280	E + G	•EAA00504	846	•EAA00558	1.042	•EAA00612	1.238
2362	F + G	•EAA00505	865	•EAA00559	1.067	•EAA00613	1.270
2444	F + H	•EAA00506	880	•EAA00560	1.089	•EAA00614	1.295
2526	2G	•EAA00507	890	•EAA00561	1.099	•EAA00615	1.310
2608	G + H	•EAA00508	905	•EAA00562	1.121	•EAA00616	1.333
2690	2H	•EAA00509	919	•EAA00563	1.139	•EAA00617	1.360
2772	H + I	•EAA00510	940	•EAA00564	1.166	•EAA00618	1.394
2854	2I	•EAA00511	959	•EAA00565	1.191	•EAA00619	1.425
2936	H + J	•EAA00512	952	•EAA00566	1.183	•EAA00620	1.412
3018	I + J	•EAA00513	968	•EAA00567	1.207	•EAA00621	1.444
3182	2J	•EAA00514	982	•EAA00568	1.222	•EAA00622	1.463
3297	2E + G	•EAA00515	1.218	•EAA00569	1.494	•EAA00623	1.769
3379	E + F + G	•EAA00516	1.238	•EAA00570	1.519	•EAA00624	1.801
3461	2F + G	•EAA00517	1.255	•EAA00571	1.546	•EAA00625	1.834
3543	E + 2G	•EAA00518	1.263	•EAA00572	1.551	•EAA00626	1.841
3625	F + 2G	•EAA00519	1.279	•EAA00573	1.575	•EAA00627	1.872
3707	F + G + H	•EAA00520	1.295	•EAA00574	1.597	•EAA00628	1.898
3789	3G	•EAA00521	1.303	•EAA00575	1.606	•EAA00629	1.911
3871	2G + H	•EAA00522	1.319	•EAA00576	1.625	•EAA00630	1.939
3953	G + 2H	•EAA00523	1.333	•EAA00577	1.648	•EAA00631	1.963
4035	3H	•EAA00524	1.349	•EAA00578	1.670	•EAA00632	1.989
4117	2H + I	•EAA00525	1.371	•EAA00579	1.696	•EAA00633	2.021
4199	H + 2I	•EAA00526	1.387	•EAA00580	1.720	•EAA00634	2.055
4281	3I	•EAA00527	1.408	•EAA00581	1.746	•EAA00635	2.086
4363	H + I + J	•EAA00528	1.400	•EAA00582	1.736	•EAA00636	2.074
4445	2I + J	•EAA00529	1.420	•EAA00583	1.762	•EAA00637	2.105
4527	H + 2J	•EAA00530	1.412	•EAA00584	1.753	•EAA00638	2.093
4609	I + 2J	•EAA00531	1.430	•EAA00585	1.778	•EAA00639	2.125
4773	3J	•EAA00532	1.443	•EAA00586	1.794	•EAA00640	2.143
4888	F + 3G	•EAA00533	1.692	•EAA00587	2.084	•EAA00641	2.475
4970	F + 2G + H	•EAA00534	1.708	•EAA00588	2.105	•EAA00642	2.501
5052	4G	•EAA00535	1.715	•EAA00589	2.116	•EAA00643	2.514
5134	3G + H	•EAA00536	1.733	•EAA00590	2.138	•EAA00644	2.539
5216	2G + 2H	•EAA00537	1.747	•EAA00591	2.156	•EAA00645	2.566
5298	G + 3H	•EAA00538	1.764	•EAA00592	2.178	•EAA00646	2.593
5380	4H	•EAA00539	1.780	•EAA00593	2.201	•EAA00647	2.619
5462	3H + I	•EAA00540	1.796	•EAA00594	2.226	•EAA00648	2.650
5544	2H + 2I	•EAA00667	1.818	•EAA00669	2.250	•EAA00671	2.683
5626	1H + 3I	•EAA00668	1.839	•EAA00670	2.276	•EAA00672	2.714



• 24/48 HORAS EXPEDICIÓN



distform
go>>>

DISTRIBUCIÓN Y EXPOSICIÓN DE ALIMENTOS

CARROS DE TRANSPORTE

PÁGINA 163



CARROS MANTENIMIENTO DE TEMPERATURA Y CARROS BAÑO MARÍA

PÁGINA 175



RECIPIENTES GASTRONORM

PÁGINA 183



DROP IN

PÁGINA 189



SELF SERVICE

PÁGINA 215



SELF SERVICE INFANTIL

PÁGINA 241





»»» ÍNDICE

CARROS DE TRANSPORTE

CARROS DE SERVICIO

PÁG. 164



CARROS DE TRANSPORTE

PÁG. 166



CARROS DE TRANSPORTE DE PLATOS

PÁG. 169



CARROS BANDEJEROS, FAST FOOD Y SÓLIDOS

PÁG. 172



CARROS PARA CESTAS

PÁG. 173



CARROS DE SERVICIO

CARRO DE SERVICIO

Su gran robustez permite el transporte de grandes cargas.

- Fabricado en acero inoxidable AISI 304 18/10 mediante embutición y perfil perimetral plegado.
- Estantes muy robustos.
- Carga máxima repartida por estante de 75 kg, con una carga máxima total de 200 kg.
- 4 ruedas de Ø125 mm con parachoques, 2 de ellas con freno.

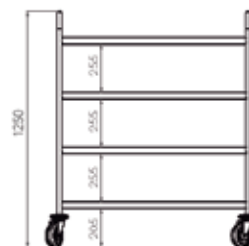
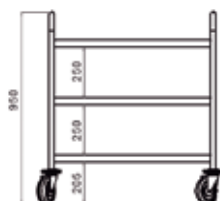
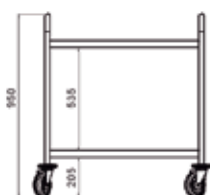

2 ESTANTES

Medidas totales (mm)	Medidas estante (mm)	Carro montado	PVP (€)	Carro desmontado	PVP (€)
895 x 595 x 950	800 x 500	• F0260401	466	• FD260401	367
995 x 595 x 950	900 x 500	• F0260402	480	• FD260402	385
1095 x 695 x 950	1000 x 600	• F0260403	546	• FD260403	454

3 ESTANTES

Medidas totales (mm)	Medidas estante (mm)	Carro montado	PVP (€)	Carro desmontado	PVP (€)
895 x 595 x 950	800 x 500	• F0260404	564	• FD260404	476
995 x 595 x 950	900 x 500	• F0260405	588	• FD260405	488
1095 x 695 x 950	1000 x 600	• F0260406	684	• FD260406	597

4 ESTANTES

Medidas totales (mm)	Medidas estante (mm)	Carro montado	PVP (€)
995 x 595 x 1250	900 x 500	• F0260407	795
1095 x 695 x 1250	1000 x 600	• F0260408	985



ACCESORIOS PARA CARRO DE SERVICIO

- Fácil instalación en los carros de servicio sin necesidad de herramientas.
- Soporte de acero inoxidable para cestillos de cubiertos.
- Soporte para recipiente Gastronorm 1/3 de 200 mm.
- Cubeta Gastronorm 1/3 de 200 mm no incluida.



SOPORTE PARA RECIPIENTE GASTRONORM

Modelo	Código	PVP (€)
Soporte	• F0260207	64
Cubeta	• RGN13200	44



SOPORTE PARA BOLSA DE DESPERDICIOS

Para carro	Medidas totales (mm)	Código	PVP (€)
Ancho 595	527 x 285 x 50	• F0260209	203
Ancho 695	627 x 285 x 50	• F0260201	211



SOPORTE PARA CESTA DE CUBIERTOS

Medidas totales (mm)	Código	PVP (€)
525 x 149 x 125	• F0260210	118
625 x 149 x 125	• F0260202	129

CARRO DE SERVICIO DE ALUMINIO Y POLIPROPILENO

Carro de servicio ligero y resistente.

- Estructura fabricada en aluminio.
- Estantes robustos y dos asas laterales fabricados en polipropileno inyectado.
- 4 ruedas giratorias de Ø102 mm, 2 de ellas con freno.
- **Se suministra montado.**



Medidas totales (mm)	Estantes	Carga máxima por estante	Código	PVP (€)
825 x 410 x 850	3	40 Kg	• F0260410	201
1000 x 495 x 920	3	50 Kg	• F0260411	261



CARROS DE TRANSPORTE

CARRO GN REFORZADO

- Fabricado íntegramente en acero inoxidable AISI 304 18/10.
- Pares de guías: 18
- Separación entre guías: 75 mm.
- 4 ruedas de Ø125 mm con parachoques, 2 de ellas con freno.
- Cubetas Gastronorm no incluidas.
- **Fácil y rápido montaje en solo 5 minutos.**

FABRICADO 100% CON
**INOX
AISI 304**



PRODUCTOS RELACIONADOS

RECIPIENTES GASTRONORM pág. 183

Modelo	Medidas totales (mm)	Código	PVP (€)
GN 1/1	460 x 630 x 1700	• F0260601	535
GN 2/1	660 x 750 x 1700	• F0260901	612

FUNDA DE PROTECCIÓN PARA CARRO GN REFORZADO

- Funda de PVC transparente con 200 micras de espesor.
- Cierre de cremallera.
- Bordes reforzados.
- No lavar ni secar a máquina, lavar a mano exclusivamente.

Modelo	Medidas totales (mm)	Código	PVP (€)
GN 1/1	460 x 630 x 1700	• F0260602	203
GN 2/1	660 x 750 x 1700	• F0260902	215



CARRO GN BAJO REFORZADO

- Fabricado íntegramente en acero inoxidable AISI 304 18/10.
- Pares de guías: 7.
- Separación entre guías: 75 mm.
- 4 ruedas de Ø125 mm con parachoques, 2 de ellas con freno.
- Cubetas Gastronorm no incluidas.
- **Fácil y rápido montaje en solo 5 minutos.**

FABRICADO 100% CON
**INOX
AISI 304**



PRODUCTOS RELACIONADOS

RECIPIENTES GASTRONORM pág. 183

Modelo	Medidas totales (mm)	Código	PVP (€)
GN 1/1	460 x 630 x 900	• F0260611	508
GN 2/1	660 x 750 x 900	• F0260911	576



CARRO ENCAJABLE GN 2/1 REFORZADO

Diseñado para ser encajable en el 50% de su superficie facilitando su almacenamiento.

- Fabricado íntegramente en acero inoxidable AISI 304 18/10.
- Pares de guías: 18.
- Separación entre guías: 75 mm.
- 4 ruedas de Ø125 mm con parachoques, 2 de ellas con freno.
- Cubetas no incluidas.
- **Se suministra montado.**

PRODUCTOS RELACIONADOS

RECIPIENTES GASTRONORM pág. 183

Medidas totales (mm)	Código	PVP (€)
670 x 750 x 1720	• F0261301	819

FABRICADO 100% CON

**INOX
AISI 304**



CARRO DE DESCONGELACIÓN

Diseñado para la descongelación de alimentos en bandejas GN.

- El agua de descongelación de cada nivel se recoge en una pequeña bandeja GN de profundidad 20 mm que hay situada debajo de cada bandeja GN de profundidad 100 mm con desagüe.
- Fabricado íntegramente en acero inoxidable AISI 304 18/10.
- Capacidad: 9 niveles para 9 bandeja de hasta 100 mm de profundidad, GN 1/1 o GN 2/1 según modelo.
- 4 ruedas de Ø125 mm con parachoques, 2 de ellas con freno.
- Incluidas: 9 Bandejas perforadas de 100 mm de profundidad, GN 1/1 o GN 2/1 según modelo
- Incluidas: 9 Bandejas de 20 mm de profundidad, GN 1/1 o GN 2/1 según modelo.
- Sistema de fácil limpieza y desinfección.
- **Se suministra desmontado.**

Modelo	Medidas totales (mm)	Código	PVP (€)
GN 1/1	460 x 790 x 1700	• F0260603	1.589
GN 2/1	660 x 790 x 1700	• F0260903	2.342

FABRICADO 100% CON

**INOX
AISI 304**



CARRO PARA LAVADO

Indicado para el lavado de verduras o el transporte de diferentes alimentos.

- Fabricado íntegramente en acero inoxidable AISI 304 18/10.
- Doble fondo perforado.
- Desagüe con grifo.
- Capacidad: 90 litros.
- 4 ruedas de Ø105 mm.
- Cuba de 600 x 500 x 300 mm.
- **Se suministra montado.**

Medidas totales (mm)	Código	PVP (€)
600 x 500 x 600	• F0260701	581

FABRICADO 100% CON

**INOX
AISI 304**

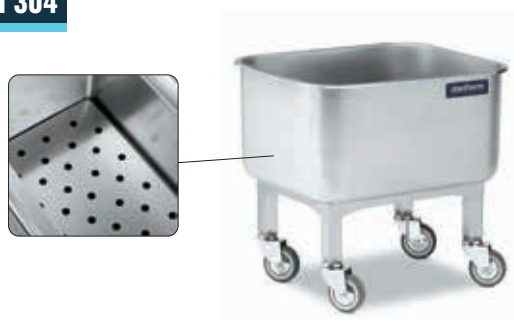

• 24/48 HORAS EXPEDICIÓN

CARROS DE TRANSPORTE

CARROS DE TRANSPORTE

CARRO REFORZADO PARA GRANDES CARGAS

Diseñado para el transporte de grandes cargas.

- Fabricado íntegramente en acero inoxidable AISI 304 18/10.
- Carga máxima de 300 kg.
- Asa en tubo de Ø 30 mm.
- 4 ruedas de Ø150 mm, 2 de ellas con freno.
- **Fácil montaje en 3 minutos.**

FABRICADO 100% CON

**INOX
AISI 304**



Medidas totales (mm)	Código	PVP (€)
1040 x 640 x 1050	• F0360002	728

CARRO PASTELERO REFORZADO

- Fabricado íntegramente en acero inoxidable AISI 304 18/10.
- Pares de guías: 16.
- Separación entre guías: 85 mm.
- 4 ruedas de Ø125 mm con parachoques, 2 de ellas con freno.
- **Fácil y rápido montaje en solo 5 minutos.**

FABRICADO 100% CON

**INOX
AISI 304**



Medidas totales (mm)	Código	PVP (€)
537 x 700 x 1720	• F0261001	519

CARRO PASTELERO BAJO REFORZADO

- Fabricado íntegramente en acero inoxidable AISI 304 18/10.
- Pares de guías: 8.
- Separación entre guías: 85 mm.
- 4 ruedas de Ø125 mm con parachoques, 2 de ellas con freno.
- **Se suministra montado.**

FABRICADO 100% CON

**INOX
AISI 304**



Medidas totales (mm)	Código	PVP (€)
537 x 700 x 990	• F0261002	535



CARRO DE STOCK Y TRANSPORTE DE PLATOS

- Construido en acero inoxidable AISI 304 18/10.
- Estructura muy robusta y totalmente soldada.
- Estantes inclinados hacia el interior para evitar la caída de los platos.
- 4 ruedas de Ø125 mm con parachoques, 2 de ellas con frenos.
- Capacidad para 150 platos de hasta Ø32 cm.
- Separador de varilla no incluido.
- **Se suministra montado.**

FABRICADO 100% CON

INOX
AISI 304



Medidas totales (mm)	Código	PVP (€)
1165 x 570 x 850	• F0261501	767

ACCESORIO SEPARADOR DE VARILLA

Código	PVP (€)
• F0260208	48 *

* Precio por unidad



CARRO DE STOCK Y TRANSPORTE DE PLATOS DE POLIETILENO

- Fabricado en polietileno de alta resistencia, extremadamente duradero y robusto.
- Ruedas lisas para facilitar el transporte del carro completamente cargado.
- Columnas de división de polietileno fáciles de ajustar para una configuración flexible.
- Capacidad máxima de 6 columnas de platos, ajustables con los divisores extraíbles.
- Incluye una funda de vinilo para un almacenamiento sanitario seguro.
- 2 ruedas de Ø127 mm con frenos y 2 ruedas de Ø255 mm sin frenos.
- Capacidad para 400 platos de hasta Ø33 cm.
- **Se suministra montado.**

Medidas totales (mm)	Código	PVP (€)
1090 x 720 x 800	• F0261504	1.101



• 24/48 HORAS EXPEDICIÓN

CARROS DE TRANSPORTE DE PLATOS

CARRO DE EMPLATAR

Indicado para el emplatado de grandes cantidades de platos antes del servicio.

- Fabricado íntegramente en acero inoxidable AISI 304 18/10.
- Capacidad para 80 platos de Ø 200 a 320 mm o 120 platos de Ø inferior a 200 mm.
- Con cada carro se suministra una bolsa con 160 topes de caucho para aumentar la seguridad en los desplazamientos.
- Rejillas de 540 x 273 mm de acero inoxidable con varillas de Ø 7 mm.
- Empuñadura en acero inoxidable Ø 25 mm.
- 4 ruedas de Ø125 mm con parachoques, 2 de ellas con freno.
- Separación entre niveles: 70 mm.
- Número de niveles: 2 x 20.
- **Se suministra montado.**

FABRICADO 100% CON

**INOX
AISI 304**

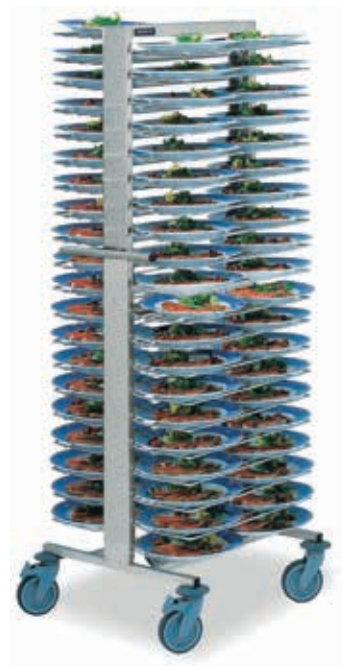

Medidas totales (mm)	Código	PVP (€)
645 x 665 x 1740	• F0260301	2.052

FUNDA DE PROTECCIÓN PARA CARRO DE EMPLATAR

- Funda de PVC transparente con 200 micras de espesor.
- Cierre de cremallera.
- Bordes reforzados.
- No lavar ni secar a máquina, lavar a mano exclusivamente.

Medidas totales (mm)	Código	PVP (€)
660 x 750 x 1700	• F0260902	215



PORTAPLATOS DE SOBREMESA

Por su reducido tamaño está indicado para el emplatado de platos en cocinas de producción media.

- Estructura íntegramente fabricada en acero inoxidable AISI 304 18/10 con tubo cuadrado de 25 mm.
- Capacidad para 20 platos de Ø 200 a 320 mm o 30 platos de Ø inferior a 200 mm.
- Rejillas de acero inoxidable con varillas de Ø 7 mm.
- Número de niveles: 10.
- Separación entre niveles: 76 mm.
- **Se suministra montado.**

FABRICADO 100% CON

**INOX
AISI 304**



Medidas totales (mm)	Código	PVP (€)
575 x 320 x 855	• F0260302	914



CARRO DE EMPLATAR BLANCO Y NEGRO

Indicado para el emplatado de grandes cantidades de platos antes del servicio.

- Fabricado en acero inoxidable, estructura revestida de color negro.
- Soportes de acero revestido de plástico blanco antideslizante.
- Asas para fácil movilidad del carro.
- Capacidad para 96 platos de Ø 240 a 310 mm.
- 4 ruedas giratorias de Ø125 mm con parachoques, 2 de ellas con freno.
- Separación entre niveles: 60 mm.
- Número de niveles: 4 x 24.
- **Se suministra montado.**



Medidas totales (mm)	Código	PVP (€)
770 x 770 x 1800	• F0260304	823

CUBO CON RUEDAS Y TAPA

- Fabricado íntegramente en acero inoxidable AISI 304 18/10.
- Fondo embutido con radios sanitarios para facilitar su limpieza.
- **Se suministra montado.**



TAPA ACCIONADA POR PEDAL



TAPA INDEPENDIENTE

Medidas totales (mm)	Capacidad (litros)	Ruedas	Código	PVP (€)	Ruedas	Código	PVP (€)
380 Ø x 605	50	2 de Ø 50 mm	• F0260502	280	3 de Ø 50 mm	• F0260501	233
450 Ø x 685	95	2 de Ø 50 mm	• F0260505	324	3 de Ø 50 mm	• F0260504	268

SOPORTE PARA BOLSA CON PEDAL

- Fabricado íntegramente en acero inoxidable AISI 304 18/10.
- Incluye una tira de goma en la parte superior para sujetar la bolsa con seguridad.
- 2 ruedas de Ø60 mm.
- **Se suministra montado.**

Medidas totales (mm)	Capacidad (litros)	Código	PVP (€)
380 Ø x 850	Hasta 100	• F0260506	296

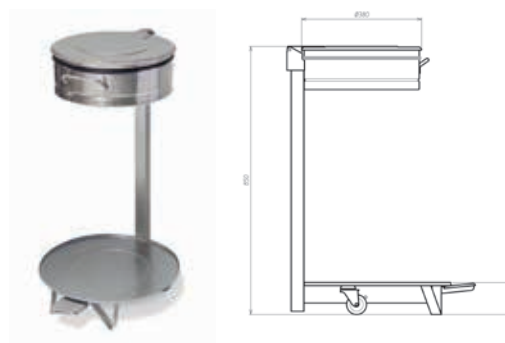

CARROS BANDEJEROS, FAST FOOD Y SÓLIDOS

CARRO BANDEJERO

- Fabricado íntegramente en acero inoxidable AISI 304 18/10.
- Estructura robusta, totalmente soldada.
- Carga máxima por nivel de 5 kg.
- 4 ruedas de Ø125 mm con parachoques, 2 de ellas con freno.



FABRICADO 100% CON
INOX AISI 304

- Espacio útil entre guías: 100 mm.
- Compatible con bandejas de dimensiones estándar: 450 x 350 mm, 480 x 370 mm, GN 1/1, Fast Food 350 x 270 mm u otras bandejas con dimensiones máximas de 530 x 370 mm.
- En los modelos cerrados, los paneles laterales son de acero inoxidable.
- **Solo los modelos dobles se suministran montados.**



FABRICADO 100% CON
INOX AISI 304

SIMPLE Y DOBLE ABIERTO

Medidas totales (mm)	Guías	Código	PVP (€)
565 x 650 x 1720	12	• F0261101	679
970 x 650 x 1720	12 + 12	• F0261201	896

SIMPLE Y DOBLE CON LATERALES CERRADOS

Medidas totales (mm)	Guías	Código	PVP (€)
565 x 650 x 1720	12	• F0261102	1.030
970 x 650 x 1720	12 + 12	• F0261202	1.225

CONTENEDOR FAST FOOD

Indicado para restaurantes fast food, self service, buffets, etc...

- Fabricado en acero inoxidable AISI 304 18/10.
- Rampa que facilita la caída de los residuos al cubo.
- Capacidad para cubos de dimensiones máximas de Ø 500 mm x 690 mm de altura.
- **Se suministra montado.**

Medidas totales (mm)	Código	PVP (€)
668 x 585 x 1177	• F0260512	1.149

FABRICADO 100% CON
INOX AISI 304

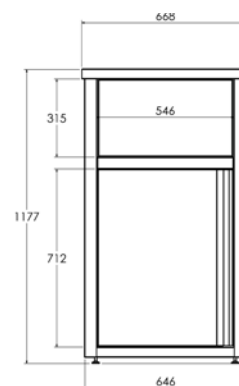

CARRO PARA SÓLIDOS

- Fabricado íntegramente en acero inoxidable AISI 304 18/10.
- 4 ruedas de Ø 50 mm.
- Tapa batiente y extraíble.
- Recipiente estanco.
- Fondo embutido con radios sanitarios para facilitar su limpieza.
- Capacidad 135 l.
- **Se suministra montado.**

Medidas totales (mm)	Código	PVP (€)
395 x 610 x 725	• F0260503	626

FABRICADO 100% CON
INOX AISI 304



CARRO PARA CESTAS

Para el estocaje y transporte de cestas de vajilla de 500 x 500 mm.

- Fabricados íntegramente en acero inoxidable AISI 304 18/10.
- Carga máxima de 80 kg.
- 4 ruedas de Ø125 mm con parachoques, 2 de ellas con freno.
- Asa en tubo de Ø25 mm (modelo F0260101).
- Protectores de goma no marcante en cada esquina (modelo F0260001).
- **Se suministra montado.**

BASE
FABRICADA 100% CON

**INOX
AISI 304**



SIN ASA

Medidas totales (mm)	Código	PVP (€)
520 x 520 x 250	• F0260001	257

BASE
FABRICADA 100% CON

**INOX
AISI 304**



CON ASA

Medidas totales (mm)	Código	PVP (€)
731 x 634 x 1050	• F0260101	399

CARRO PARA CESTAS DE VAJILLA

- Fabricado íntegramente en acero inoxidable AISI 304 18/10.
- Estructura en tubo cuadrado de 25 mm.
- Pares de guías: 7.
- Separación entre guías: 198 mm.
- 4 ruedas de Ø125 mm con parachoques, 2 de ellas con freno.
- Cestas no incluidas.
- **Fácil y rápido montaje en solo 5 minutos.**

FABRICADO 100% CON

**INOX
AISI 304**



Medidas totales (mm)	Código	PVP (€)
625 x 637 x 1720	• F0261701	756





»»» ÍNDICE

CARROS DE MANTENIMIENTO DE TEMPERATURA Y CARROS BAÑO MARÍA

CARROS CALIENTES ACR

PÁG. 176



CARROS FRÍOS ACGF

PÁG. 178



CARROS DE MANTENIMIENTO DE TEMPERATURA

PÁG. 180



CARROS BAÑO MARÍA

PÁG. 181



CARROS CALIENTES ACR

ESPECIALMENTE INDICADOS PARA BANQUETES Y CATERING

01

UNIFORMIDAD DE CIRCULACIÓN DEL AIRE CALIENTE

Sistema único de colocación de cubetas y parrillas que evita el contacto de las mismas con el fondo o las paredes interiores, facilitando la circulación del aire.

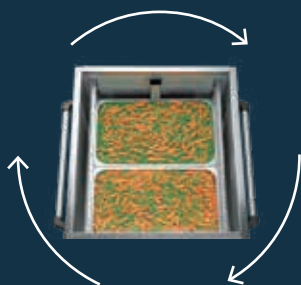

02

AHORRO ENERGÉTICO

Gracias al sistema de aislamiento en lana de roca, el carro adquiere el grado de temperatura deseado rápidamente y lo mantiene durante un período de tiempo mayor.

03

APERTURA DE LA PUERTA 270°

Bisagras superiores e inferiores de acero inoxidable con punto pivote de giro para conseguir una apertura total de la puerta



04

MÁXIMA HIGIENE

El bloque calórico y el conjunto de guías son fácilmente extraíbles para facilitar la limpieza interior del carro.

HUMEDAD EN LA CÁMARA

Recipiente humidificador incluido, imprescindible para servir los alimentos en óptimas condiciones de temperatura y jugosidad.



Tirador con cierre y llave incorporada.

05

MAYOR ERGONOMÍA

Fácil movilidad mediante las asas posteriores verticales y los protectores de goma no marcantes situados en cada esquina.

PANEL DE MANDOS

Panel con interruptor luminoso de puesta en marcha y termostato regulador de temperatura de 0°C a 90°C.

RUEDAS DE GRAN RESISTENCIA

Ruedas de Ø150 mm, 2 de ellas con freno. Aptas para cualquier pavimento.

CARRO CALIENTE ACR

Diseñado para facilitar el transporte y servicio de comidas calientes.

- Fabricado en acero inoxidable AISI 304 18/10.
- Capacidad para 6, 11, 17, 22, 34 o 44 GN 2/1 en uno o dos cuerpos de guías, según modelo.
- Doble pared con aislamiento en lana de roca para reducir la pérdida de calor y el consumo energético.
- Bloque calórico totalmente extraíble, resistencia ventilada y cubeta para sistema humidificador incluida.
- Panel de mandos con interruptor luminoso, piloto indicador de funcionamiento de resistencia y termostato digital.
- Burlete de silicona en todo el marco de la puerta para el mantenimiento de la temperatura en el interior, desmontable para facilitar la limpieza.
- 4 ruedas de gran resistencia de Ø150 mm, 2 de ellas con freno.
- Asas posteriores verticales para una óptima movilidad.
- Parachoques de goma no marcante en cada esquina de la base del carro.
- Cierre con llave incorporado en el tirador.
- Cable de conexión espiral monofásico con toma de tierra.
- Parrillas y recipientes Gastronorm no incluidos.

PRODUCTOS RELACIONADOS

RECIPIENTES GASTRONORM pág. 183
PARRILLAS GN pág. 187



ACR-Mini

ACR-B



ACR-1

ACR-2

90°C

Modelo	Medidas totales (mm)	Capacidad	Distancia entre guías	Potencia (W)	Alimentación (V/N/Hz)	Código	PVP (€)	
ACR-Mini	700 x 825 x 845	6 GN 2/1 o 12 GN 1/1	55 mm	3000 W	230/1/50-60	• F1400007	2.166	
NUEVO	ACR-B	700 x 825 x 1150	11 GN 2/1 o 22 GN 1/1	55 mm	3000 W	230/1/50-60	• F1400003	2.644
		500 x 735 x 1150	11 GN 1/1	55 mm	3000 W	230/1/50-60	• F1410003	2.485
NUEVO	ACR-1	700 x 825 x 1740	17 GN 2/1 o 34 GN 1/1	70 mm	3000 W	230/1/50-60	• F1400011	3.096
		500 x 735 x 1740	17 GN 1/1	70 mm	3000 W	230/1/50-60	• F1410011	2.838
		700 x 825 x 1740	22 GN 2/1 o 44 GN 1/1	55 mm	3000 W	230/1/50-60	• F1400001	3.133
NUEVO	ACR-2	500 x 735 x 1740	22 GN 1/1	55 mm	3000 W	230/1/50-60	• F1410001	2.895
1350 x 825 x 1740		34 GN 2/1 o 68 GN 1/1	70 mm	3500 W	230/1/50-60	• F1400021	5.138	
		1350 x 825 x 1740	44 GN 2/1 o 88 GN 1/1	55 mm	3500 W	230/1/50-60	• F1400002	5.179



• 24/48 HORAS EXPEDICIÓN

CARROS FRÍOS ACGF

ESPECIALMENTE INDICADOS PARA BANQUETES Y CATERING



UNIFORMIDAD DE CIRCULACIÓN DEL AIRE FRÍO

Sistema único de colocación de cubetas y parrillas que evita el contacto de las mismas con las paredes interiores, facilitando la circulación del aire. Este aire frío es impulsado por un ventilador en la parte posterior que garantiza una perfecta homogeneización de la temperatura.

MÁXIMA MOBILIDAD

El carro frío ACGF es totalmente independiente de conexiones gracias a la bandeja evaporadora que incluye en la parte inferior. De esta manera el carro tiene total movilidad en los espacios ya que el mismo recoge el agua de los desescarches.



03 AHORRO ENERGÉTICO

Gracias al aislamiento con poliestireno expandido de alta calidad y la utilización de burletes de silicona fabricados de una sola pieza en juntas, optimizan el ahorro de energía y mantienen la temperatura por más tiempo.

MAYOR ERGONOMÍA

Fácil movilidad mediante las asas posteriores verticales y los protectores de goma no marcantes situados en cada esquina.

PANEL DE MANDOS

Panel con interruptor luminoso de puesta en marcha y termostato regulador de temperatura de 2°C a 8°C.

RUEDAS DE GRAN RESISTENCIA

Ruedas de Ø150 mm, 2 de ellas con freno. Aptas para cualquier pavimento.

Tirador con cierre y llave incorporada.



APERTURA DE LA PUERTA 270°

Bisagras superiores e inferiores de acero inoxidable con punto pivote de giro para conseguir una apertura total de la puerta

CARRO FRÍO ACGF

Diseñado para facilitar el transporte y servicio de comidas frías.

- Fabricado en acero inoxidable AISI 304 18/10.
- Capacidad para 16 bandejas GN 2/1.
- Panel de mando digital de fácil manejo.
- Gas de refrigeración R290.
- Óptimo rendimiento gracias al aislamiento con poliestireno expandido, densidad de 35kg / 3m sin CFC.
- Interior sin encajes y guías desmontables que facilita su limpieza.
- Temperatura de trabajo 2°C / +8°C.

- Apertura total de la puerta 270 grados.
- Tiradores verticales para una óptima movilidad.
- Parachoque de polietileno para evitar golpes.
- 4 ruedas de Ø 150 mm de gran resistencia, 2 de ellas con freno.
- Cierre con llave incorporado en el tirador.
- Cable de conexión espiral monofásico con toma de tierra.
- Guías compatibles con bandejas y cubetas GN.
- Distancia entre guías: 70 mm para cubetas GN de altura 65 mm.
- Parrillas y recipientes Gastronorm no incluidos.

PRODUCTOS RELACIONADOS

RECIPIENTES GASTRONORM pág. 183

PARRILLAS GN pág. 187



MEDIDAS CARRO FRÍO ACGF

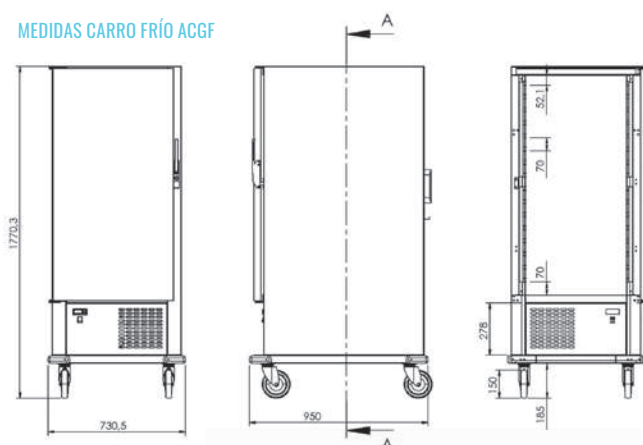

ACGF-mini



ACGF

+2° / +8°

	Modelo	Medidas totales (mm)	Capacidad	Potencia (W)	Alimentación (V/N/Hz)	Código	PVP (€)
NUEVO	ACGF-mini	730 x 950 x 1350	10 GN 2/1 o 20 GN 1/1	400	230/1/50-60	• F2400002	3.986
	ACGF	730 x 950 x 1770	16 GN 2/1 o 32 GN 1/1	400	230/1/50-60	• F2400001	4.286



• 24/48 HORAS EXPEDICIÓN

CARROS DE MANTENIMIENTO DE TEMPERATURA

CARRO FRÍO GN

Diseñado para transportar alimentos fríos durante el servicio.

- Fabricado en acero inoxidable AISI 304 18/10.
- Cuba con cantos sanitarios en todas sus vertientes para cubetas GN de profundidad máxima 150 mm.
- Desagüe con grifo de bola.
- Incorpora interruptor luminoso y termostato digital.
- Carro frío especialmente diseñado para el transporte en perfectas condiciones higiénicas de alimentos que requieren una baja temperatura.
- El radio sanitario hace más cómoda la limpieza.
- 4 ruedas giratorias de Ø125 mm (2 con freno situadas al lado de las asas) y parachoques.
- Cubetas Gastronorm no incluidas.
- **Se suministra montado.**



PRODUCTOS RELACIONADOS

RECIPIENTES GASTRONORM pág. 183

Medidas totales (mm)	Capacidad	Potencia (W)	Alimentación (V/Hz)	Código	PVP (€)
840 x 676 x 850	2 GN 1/1	380	230/50-60	• F0420501	2.856
1060 x 676 x 880	3 GN 1/1	380	230/50-60	• F0420502	3.185

CARRO DISPENSADOR DE PLATOS CALIENTES A NIVEL CONSTANTE

Ideal para calentar, transportar y suministrar platos calientes durante el servicio.

- Fabricado en acero inoxidable AISI 304 18/10.
- Interruptor luminoso y termostato regulable de 0/90 °C.
- Sistema de regulación del diámetro de los platos de Ø200 mm a Ø310 mm.
- Sistema de resorte que mantiene los platos a nivel constante.
- Asas para facilitar el transporte, colocadas en posición ergonómica.
- Orificio de evacuación de líquido residual en el interior.
- 4 ruedas de Ø125 mm con parachoques, 2 de ellas con freno.
- Tapas no incluidas.
- **Se suministra montado.**



F1100711
Tapa de acero inoxidable.

Medidas (mm)	Potencia (W)	Alimentación (V/Hz)	Capacidad platos	Diámetro	Código	PVP (€)
990 x 540 x 900	1600	230/50-60	130	Ø 200-310	• F0420311	2.428
Ø 368 x 140	-	-	-	-	• F1100711	94



CARROS BAÑO MARÍA

CARRO BAÑO MARÍA

Diseñado para mantener y transportar alimentos a la temperatura óptima de servicio.

- Fabricado en acero inoxidable AISI 304 18/10.
- Cuba con cantos sanitarios para cubetas GN de profundidad máxima 200 mm.
- Desagüe con grifo de bola.
- Resistencias de silicona ocultas.
- Interruptor luminoso y termostato digital de 0/90°C.
- Termostato de seguridad.
- Estante inferior fabricado en acero inoxidable.
- Asas para facilitar el transporte, colocadas en posición ergonómica.
- 4 ruedas de Ø125 mm con parachoques, 2 de ellas con freno (situadas al lado de las asas).
- **Se suministra montado.**

PRODUCTOS RELACIONADOS

RECIPIENTES GASTRONORM pág. 183



MEDIDAS CARRO BAÑO MARÍA

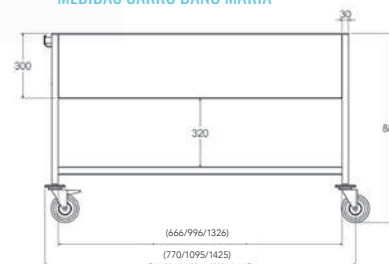

Medidas totales (mm)	Capacidad	Potencia (W)	Alimentación (V/Hz)	Código	PVP (€)
770 x 670 x 880	2 GN 1/1	1600	230/50-60	• F0420201	1.825
1095 x 670 x 880	3 GN 1/1	2400	230/50-60	• F0420202	2.163
1425 x 670 x 880	4 GN 1/1	3200	230/50-60	• F0420203	2.592

CARRO BAÑO MARÍA CON RESERVA

Diseñado para mantener y transportar alimentos a la temperatura óptima de servicio.

- Fabricado en acero inoxidable AISI 304 18/10.
- Cuba con cantos sanitarios en todas sus vertientes para cubeta GN de profundidad máxima 200 mm.
- Desagüe con grifo de bola.
- Resistencias de silicona ocultas con interruptor luminoso y termostato para controlar la temperatura de la reserva y del baño maría independientemente.
- 4 ruedas giratorias de Ø125 mm, 2 de ellas con freno (situadas al lado de las asas)
- El radio sanitario y las resistencias ocultas hacen más cómoda la limpieza.
- **Se suministra montado.**

PRODUCTOS RELACIONADOS

RECIPIENTES GASTRONORM pág. 183



Medidas totales (mm)	Capacidad	Potencia (W)	Alimentación (V/Hz)	Código	PVP (€)
830 x 675 x 850	2 GN 1/1	2350	230/50-60	• F0420211	3.211
1160 x 675 x 850	3 GN 1/1	3150	230/50-60	• F0420212	3.537



• 3 DÍAS EXPEDICIÓN



»»» ÍNDICE

RECIPIENTES GASTRONORM

**CUBETAS GN
LISAS**

PÁG. 184

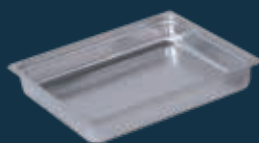

**CUBETAS GN
CON ASAS**

PÁG. 185

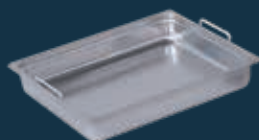

**CUBETAS GN
PERFORADAS**

PÁG. 186

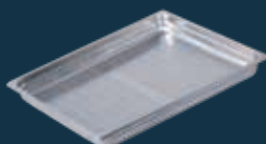

ESPECIALES



PÁG. 187

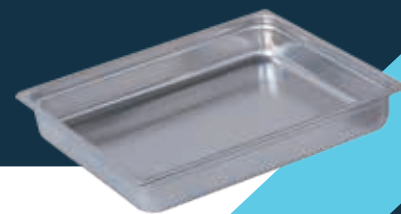

CUBETAS GASTRONORM LISAS

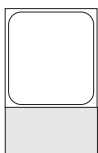
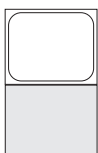
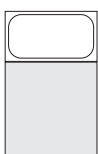
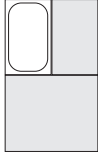
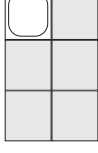
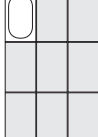

· Fabricadas en acero inoxidable AISI 304 18/10 de gran robustez y bordes reforzados.

Modelo	Medidas	Profundidad (mm)	Capacidad (litros)	Código	PVP (€)				
2/1		650 x 530	200	52,00	● RGN21200	136			
			150	43,10	● RGN21150	106			
			100	28,90	● RGN21100	85			
			65	18,80	● RGN21060	69			
			40	11,50	● RGN21040	61			
			20	6,20	● RGN21020	56			
1/1		325x530	200	26,00	● RGN11200	69			
			150	20,20	● RGN11150	58			
			100	14,20	● RGN11100	44			
			65	8,30	● RGN11060	34			
			40	5,10	● RGN11040	29			
			20	2,80	● RGN11020	26			
2/3		325x352	200	18,30	● RGN23200	80			
			150	13,20	● RGN23150	60			
			100	8,80	● RGN23100	43			
			65	5,60	● RGN23065	35			
			40	3,10	● RGN23040	32			
			20	1,70	● RGN23020	23			
1/2		325x265	200	12,00	● RGN12200	49			
			150	9,10	● RGN12150	37			
			100	6,10	● RGN12100	32			
			65	4,10	● RGN12065	23			
			40	2,20	● RGN12040	21			
			20	1,20	● RGN12020	18			
1/3		325x176	200	7,30	● RGN13200	44			
			150	5,60	● RGN13150	39			
			100	3,80	● RGN13100	24			
			65	2,50	● RGN13065	20			
			40	1,50	● RGN13040	19			
			20	0,80	● RGN13020	18			
1/4		265x162	200	5,00	● RGN14200	42			
			150	4,10	● RGN14150	32			
			100	2,80	● RGN14100	22			
			65	1,70	● RGN14065	18			
			20	0,50	● RGN14020	14			
			1/6		176x162	200	2,90	● RGN16200	37
150	2,20	● RGN16150				29			
100	1,60	● RGN16100				20			
65	1,00	● RGN16065				18			
1/9		170x108				100	0,80	● RGN19100	19
						65	0,60	● RGN19065	12



CUBETAS GASTRONORM CON ASAS VERTICALES MÓVILES

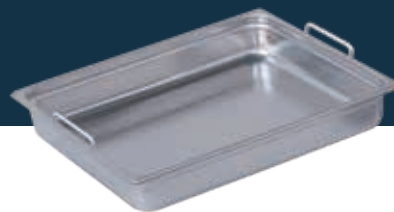

- Fabricadas en acero inoxidable AISI 304 18/10 de gran robustez y bordes reforzados.
- Las asas retráctiles facilitan la manipulación y el apilado de los recipientes.

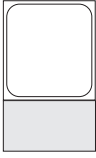
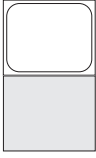
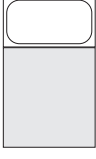
Modelo	Medidas	Profundidad (mm)	Capacidad (litros)	Código	PVP (€)
2/1 	650 x 530	200	52,00	● RGN2120A	145
		150	43,10	● RGN2115A	117
		100	28,90	● RGN2110A	96
		65	18,80	● RGN2106A	80
		40	11,50	● RGN2104A	71
1/1 	325x530	200	26,00	● RGN1120A	79
		150	20,20	● RGN1115A	67
		100	14,20	● RGN1110A	54
		65	8,30	● RGN1106A	43
		40	5,10	● RGN1104A	39
2/3 	325x352	200	18,30	● RGN2320A	88
		150	13,20	● RGN2315A	69
		100	8,80	● RGN2310A	53
		65	5,60	● RGN2306A	44
		40	3,10	● RGN2304A	41
		20	1,70	● RGN2302A	33
1/2 	325x265	200	12,00	● RGN1220A	59
		150	9,10	● RGN1215A	47
		100	6,10	● RGN1210A	41
		65	4,10	● RGN1206A	33
		40	2,20	● RGN1204A	29
1/3 	325x176	200	7,30	● RGN1320A	54
		150	5,60	● RGN1315A	47
		100	3,80	● RGN1310A	34
		65	2,50	● RGN1306A	27
		40	1,50	● RGN1304A	26
1/4 	265x162	200	5,00	● RGN1420A	49
		150	4,10	● RGN1415A	41
		100	2,80	● RGN1410A	32
		65	1,70	● RGN1406A	25
1/6 	176x162	200	2,90	● RGN1620A	46
		150	2,20	● RGN1615A	39
		100	1,60	● RGN1610A	29
		65	1,00	● RGN1606A	25

CUBETAS GASTRONORM PERFORADAS

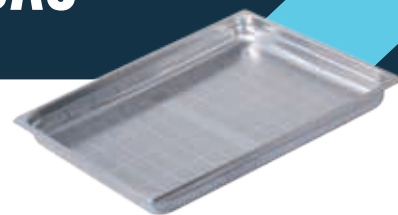

- Fabricadas en acero inoxidable AISI 304 18/10 de gran robustez y bordes reforzados.
- Las cubetas Gastronorm perforadas facilitan el escurrido de los alimentos.

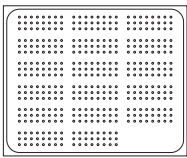
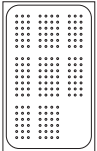
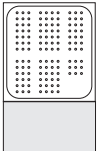
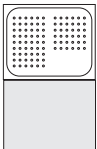
Modelo	Medidas	Profundidad (mm)	Capacidad (litros)	Código	PVP (€)
2/1 	650 x 530	200	52,00	● RGN2120F	206
		150	43,10	● RGN2115F	169
		100	28,90	● RGN2110F	120
		65	18,80	● RGN2106F	97
		40	11,50	● RGN2104F	77
		20	6,20	● RGN2102F	73
1/1 	325x530	200	26,00	● RGN1120F	125
		150	20,20	● RGN1115F	108
		100	14,20	● RGN1110F	73
		65	8,30	● RGN1106F	56
		40	5,10	● RGN1104F	48
		20	2,80	● RGN1102F	45
2/3 	325x352	200	18,30	● RGN2320F	96
		150	13,20	● RGN2315F	88
		100	8,80	● RGN2310F	67
		65	5,60	● RGN2306F	46
		40	3,10	● RGN2304F	38
		20	1,70	● RGN2302F	35
1/2 	325x265	200	12,00	● RGN1220F	99
		150	9,10	● RGN1215F	68
		100	6,10	● RGN1210F	49
		65	4,10	● RGN1206F	42

FONDO PERFORADO

Para separar o escurrir los alimentos del fondo de la cubeta.

Para cubeta	Código	PVP (€)
GN 2/1	● RFOND21A	112
GN 1/1	● RFOND11A	56
GN 2/3	● RFOND23A	48
GN 1/2	● RFOND12A	37
GN 1/3	● RFOND13A	27
GN 1/4	● RFOND14A	23



PERFILES DIVISORIOS

Para dividir las cubetas Gastronorm y aprovechar su superficie.

Medidas totales (mm)	Código	PVP (€)
Largo 535	• F1120602	23
Largo 365	• F1120601	20



TAPAS GASTRONORM

· Rango de temperatura de trabajo: de -40°C a +110°C.

TAPA

Modelo	Código	PVP (€)
1/1	• RTAPA110	32
2/3	• RTAPA230	26
1/2	• RTAPA120	19
1/3	• RTAPA130	16
1/4	• RTAPA140	14
1/6	• RTAPA160	9
1/9	• RTAPA190	8



TAPA CON ORIFICIOS PARA ASAS

Modelo	Código	PVP (€)
1/1	• RTAPA11A	41
2/3	• RTAPA23A	23
1/2	• RTAPA12A	21
1/3	• RTAPA13A	16
1/4	• RTAPA14A	14
1/6	• RTAPA16A	12



TAPA HERMÉTICA CON SILICONA

Modelo	Código	PVP (€)
1/1	• RTAPA11S	103
1/2	• RTAPA12S	77
1/3	• RTAPA13S	62
1/4	• RTAPA14S	57
1/6	• RTAPA16S	57



Detalle silicona

PARRILLA GASTRONORM

· Fabricada en acero inoxidable

Modelo	Medidas (mm)	Código	PVP (€)
2/1	645 x 530	• RPARGN21	49
1/1	530 x 325	• RPARGN11	26
2/3	352 x 325	• RPARGN23	26

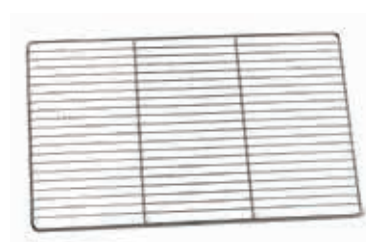



»»» ÍNDICE

DROP IN

ELEMENTOS FRÍOS

PÁG. 192



ELEMENTOS CALIENTES

PÁG. 201

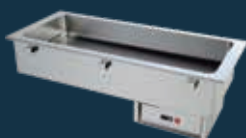

SOPORTES Y CRISTALES

PÁG. 204



ACCESORIOS

PÁG. 212



DROP IN

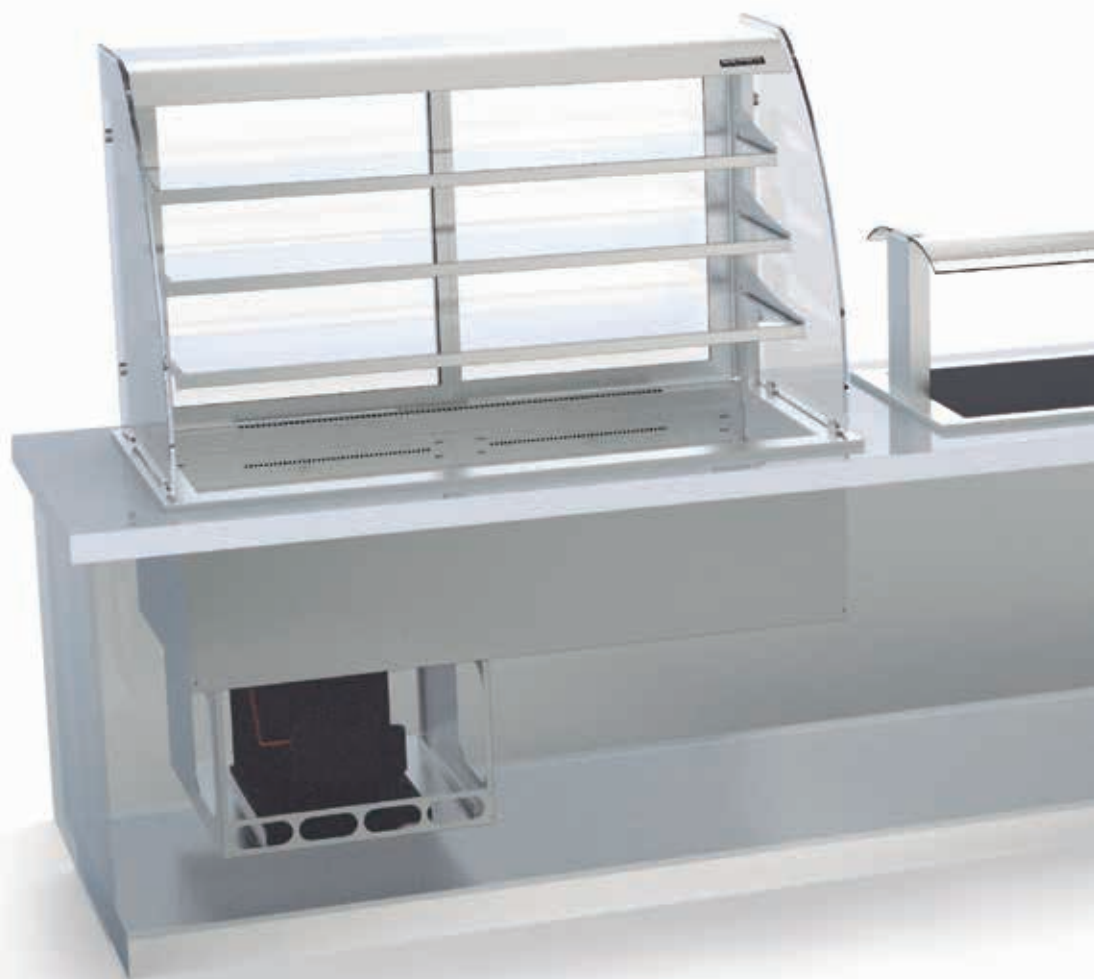

POR QUÉ ELEGIR DISTFORM

OFRECEMOS MÚLTIPLES POSIBILIDADES SEGÚN LAS NECESIDADES DE CADA NEGOCIO

- Diseñados para garantizar una máxima higiene y cumplir con las normativas más exigentes
- Eficiencia energética con un alto rendimiento de funcionamiento
- Vitrinas con sistema de refrigeración ventilada que asegura una temperatura homogénea en su interior

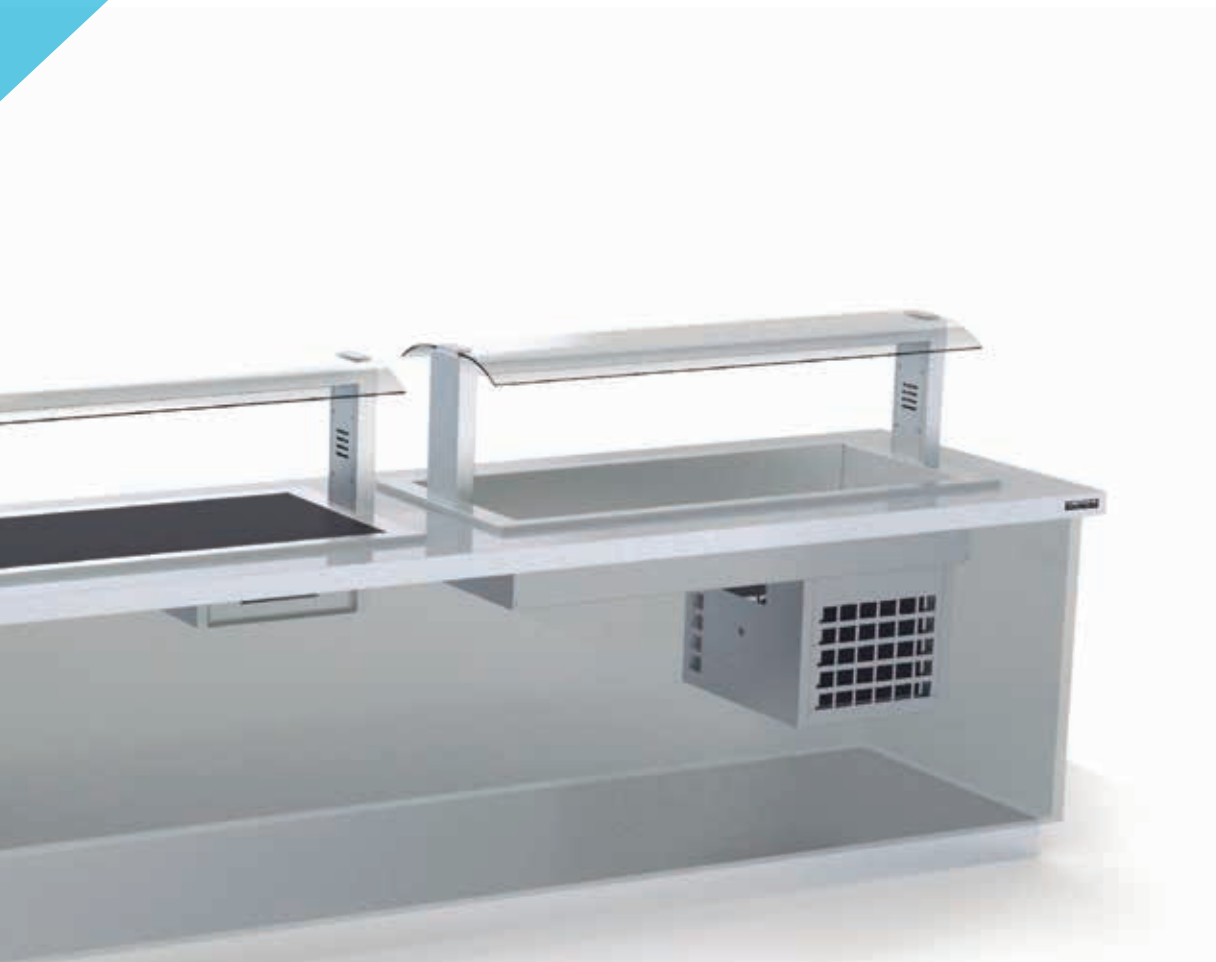

> CARACTERÍSTICAS



REFRIGERACIÓN VENTILADA

Gracias a la refrigeración ventilada el aire frío se distribuye desde la parte inferior de la vitrina hacia la parte superior **asegurando una temperatura homogénea en su interior.**



El gas refrigerante R290 ECO-POWER (propano) de los elementos fríos de nuestra línea drop in es el más ecológico del mercado. Este refrigerante natural tiene un potencial de reducción de ozono nulo y un mínimo impacto medioambiental. **Las excelentes propiedades termodinámicas del gas R290 permiten ahorrar en el consumo eléctrico y mantenimiento de los equipos.**

PLACA FRÍA

Para el mantenimiento y exposición de platos fríos o bebidas a la temperatura correcta durante el servicio.

- Fabricada en acero inoxidable AISI 304 18/10 con cantos sanitarios para facilitar su limpieza.
- Aislamiento de poliestireno extruido.
- Refrigeración mediante serpentín de cobre en la base.
- Temperatura de trabajo de 0°C/4°C.
- Fácil sujeción a la encimera mediante herrajes incorporados.
- Desagüe incorporado.

Modelos con grupo incorporado:

- Cuadro de mandos con centralita digital e interruptor luminoso integrados en el drop in. Con posibilidad de extraer para montaje externo.
- Gas de refrigeración R290.



MEDIDAS PLACA FRÍA

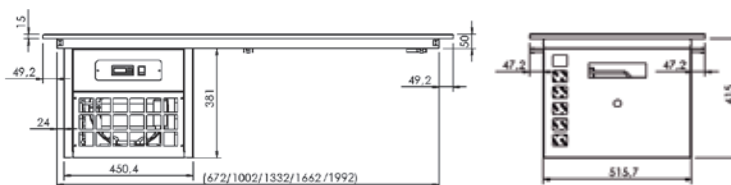

SIN GRUPO INCORPORADO

Capacidad GN	Medidas totales (mm)	Medidas totales encastre (mm)	Código	PVP (€)
2 GN	770 x 610 x 60	740 x 580 x 45	• PF000002	1.161
3 GN	1100 x 610 x 60	1070 x 580 x 45	• PF000003	1.181
4 GN	1430 x 610 x 60	1400 x 580 x 45	• PF000004	1.294
5 GN	1760 x 610 x 60	1730 x 580 x 45	• PF000005	1.475
6 GN	2080 x 610 x 60	2060 x 580 x 45	• PF000006	1.776

CON GRUPO INCORPORADO

Capacidad GN	Medidas totales (mm)	Medidas totales encastre (mm)	cv	Potencia frigorífica (W)	Alimentación (V/Hz)	Código	PVP (€)
2 GN	770 x 610 x 440	740 x 580 x 460	1/4	380	230/50	• PFG00002	1.644
3 GN	1100 x 610 x 440	1070 x 580 x 460	1/4	380	230/50	• PFG00003	1.677
4 GN	1430 x 610 x 440	1400 x 580 x 460	1/3	480	230/50	• PFG00004	1.791
5 GN	1760 x 610 x 440	1730 x 580 x 460	1/2	720	230/50	• PFG00005	1.972
6 GN	2080 x 610 x 440	2060 x 580 x 460	1/2	720	230/50	• PFG00006	2.392



PLACA FRÍA DE 2 NIVELES

Para el mantenimiento y exposición de platos fríos o bebidas a la temperatura correcta durante el servicio.

- Los dos niveles mejoran la visibilidad y exposición de los alimentos.
- Fabricada en acero inoxidable AISI 304 18/10 con cantos sanitarios para facilitar su limpieza.
- Aislamiento de poliestireno extruido.
- Refrigeración mediante serpentín de cobre en la base.
- Temperatura de trabajo de 0°C/4°C.
- Fácil sujeción a la encimera mediante herrajes incorporados.

Modelos con grupo incorporado:

- Cuadro de mandos con centralita digital e interruptor luminoso integrados en el drop in. Con posibilidad de extraer para montaje externo.
- Gas de refrigeración R290.



MEDIDAS PLACA FRÍA 2 NIVELES

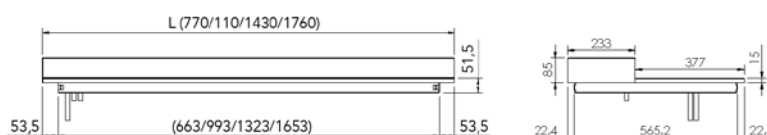

SIN GRUPO INCORPORADO

Capacidad GN	Medidas totales (mm)	Medidas totales encastre (mm)	Código	PVP (€)
2 GN	770 x 610 x 130	740 x 580 x 45	• PF020002	1.609
3 GN	1100 x 610 x 130	1070 x 580 x 45	• PF020003	1.648
4 GN	1430 x 610 x 130	1400 x 580 x 45	• PF020004	1.768
5 GN	1760 x 610 x 130	1730 x 580 x 45	• PF020005	2.010

CON GRUPO INCORPORADO

Capacidad GN	Medidas totales (mm)	Medidas totales encastre (mm)	cv	Potencia frigorífica (W)	Alimentación (V/Hz)	Código	PVP (€)
2 GN	770 x 610 x 512	740 x 580 x 460	1/4	380	230/50	• PFG20002	2.064
3 GN	1100 x 610 x 512	1070 x 580 x 460	1/4	380	230/50	• PFG20003	2.125
4 GN	1430 x 610 x 512	1400 x 580 x 460	1/3	480	230/50	• PFG20004	2.230
5 GN	1760 x 610 x 512	1730 x 580 x 460	1/2	720	230/50	• PFG20005	2.488



• 3 DÍAS EXPEDICIÓN

CUBA FRÍA ESTÁTICA

Para el mantenimiento y exposición de platos fríos o bebidas a la temperatura correcta durante el servicio.

- Fabricada en acero inoxidable AISI 304 18/10.
- Para cubetas GN de profundidad 65 mm y 150 mm (según modelo).
- Desagüe incorporado.
- Aislamiento de poliestireno extruido.
- Refrigeración mediante serpentín de cobre en la base.
- Temperatura de trabajo de 0°C/4°C.
- Fácil sujeción a la encimera mediante herrajes incorporados.



Modelos con grupo incorporado:

- Cuadro de mandos con centralita digital e interruptor luminoso integrados en el drop in. Con posibilidad de extraer para montaje externo.
- Temperatura de trabajo de 0°C/4°C.
- Gas de refrigeración R290.



MEDIDAS CUBA FRÍA ESTÁTICA

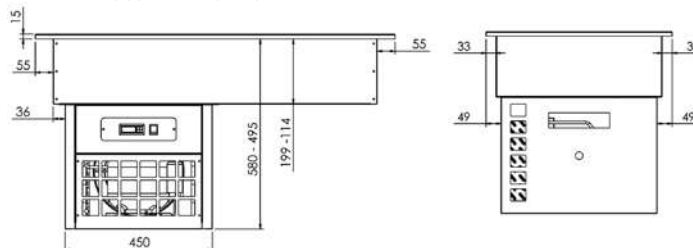

SIN GRUPO INCORPORADO

PROFUNDIDAD GN 65 MM

Capacidad GN	Medidas totales (mm)	Medidas totales encastre (mm)	Código	PVP (€)
3 GN	1100 x 610 x 130	1070 x 580 x 115	• CF020003	1.318
4 GN	1430 x 610 x 130	1400 x 580 x 115	• CF020004	1.509
5 GN	1760 x 610 x 130	1730 x 580 x 115	• CF020005	1.919
6 GN	2090 x 610 x 130	2060 x 580 x 115	• CF020006	2.241

PROFUNDIDAD GN 150 MM

Capacidad GN	Medidas totales (mm)	Medidas totales encastre (mm)	Código	PVP (€)
1 GN	440 x 610 x 215	410 x 580 x 200	• CF010001	1.177
2 GN	770 x 610 x 215	740 x 580 x 200	• CF010002	1.289
3 GN	1100 x 610 x 215	1070 x 580 x 200	• CF010003	1.392
4 GN	1430 x 610 x 215	1400 x 580 x 200	• CF010004	1.611
5 GN	1760 x 610 x 215	1730 x 580 x 200	• CF010005	1.971
6 GN	2090 x 610 x 215	2060 x 580 x 200	• CF010006	2.289



CON GRUPO INCORPORADO
PROFUNDIDAD GN 65 MM

Capacidad GN	Medidas totales (mm)	Medidas totales encastre (mm)	cv	Potencia frigorífica (W)	Alimentación (V/Hz)	Código	PVP (€)
3 GN	1100 x 610 x 510	1070 x 580 x 495	1/5	380	230/50	• CFG20003	1.818
4 GN	1430 x 610 x 510	1400 x 580 x 495	1/4	480	230/50	• CFG20004	2.032
5 GN	1760 x 610 x 510	1730 x 580 x 495	3/8	720	230/50	• CFG20005	2.276
6 GN	2090 x 610 x 510	2060 x 580 x 495	3/8	720	230/50	• CFG20006	2.673

PROFUNDIDAD GN 150 MM

Capacidad GN	Medidas totales (mm)	Medidas totales encastre (mm)	cv	Potencia frigorífica (W)	Alimentación (V/Hz)	Código	PVP (€)
1 GN	440 x 610 x 595	410 x 580 x 620	1/5	380	230/50	• CFG10001	1.599
2 GN	770 x 610 x 595	740 x 580 x 620	1/5	380	230/50	• CFG10002	1.727
3 GN	1100 x 610 x 595	1070 x 580 x 620	1/5	380	230/50	• CFG10003	1.839
4 GN	1430 x 610 x 595	1400 x 580 x 620	1/4	480	230/50	• CFG10004	2.047
5 GN	1760 x 610 x 595	1730 x 580 x 620	3/8	720	230/50	• CFG10005	2.293
6 GN	2090 x 610 x 595	2060 x 580 x 620	3/8	720	230/50	• CFG10006	2.687

CUBA FRÍA VENTILADA

Para el mantenimiento y exposición de platos fríos o bebidas a la temperatura correcta durante el servicio.

- Fabricada en acero inoxidable AISI 304 18/10.
- Para cubetas GN de profundidad máxima de 200 mm.
- Desagüe incorporado.
- Aislamiento de poliestireno extruido.
- Refrigeración mediante cortina de aire frío sobre la zona superior de las cubetas.
- Temperatura de trabajo de 0°C/4°C.
- Fácil sujeción a la encimera mediante herrajes incorporados.
- Con grupo incorporado.
- Cuadro de mandos con centralita digital e interruptor luminoso integrados en el drop in. Con posibilidad de extraer para montaje externo.
- Refrigeración mediante aire forzado con gas refrigerado R290.

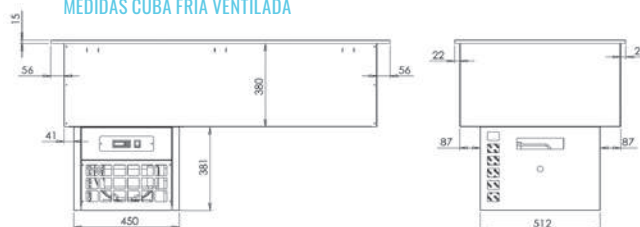
MEDIDAS CUBA FRÍA VENTILADA

Capacidad GN	Medidas totales (mm)	Medidas totales encastre (mm)	cv	Potencia frigorífica (W)	Alimentación (V/Hz)	Código	PVP (€)
2 GN	785 x 730 x 780	755 x 700 x 770	1/3	287	230/50	• CFV10002	2.227
3 GN	1115 x 730 x 780	1085 x 700 x 770	1/3	430	230/50	• CFV10003	2.406
4 GN	1445 x 730 x 780	1415 x 700 x 770	3/4	713	230/50	• CFV10004	2.706
5 GN	1775 x 730 x 780	1745 x 700 x 770	3/4	816	230/50	• CFV10005	3.036

CUBA DE MANTENIMIENTO DE CONGELADOS

Para el mantenimiento y exposición de congelados, helados envasados o a granel durante el servicio.

- Fabricada en acero inoxidable AISI 304 18/10.
- Capacidad para 4 cubetas de helados (no incluidas) con medidas de 360 x 165 x 150 mm.
- Tapas correderas transparentes de protección.
- Aislamiento de poliestireno extruido.
- Refrigeración mediante serpentín de cobre en la base.
- Se recomienda usar gas de congelación R290.



- Desagüe incorporado.
- Temperatura de trabajo de -15°C/-18°C.
- Fácil sujeción a la encimera mediante herrajes incorporados.

Modelos con grupo incorporado:

- Cuadro de mandos con centralita digital e interruptor luminoso integrados en el drop in. Con posibilidad de extracción para montaje externo.

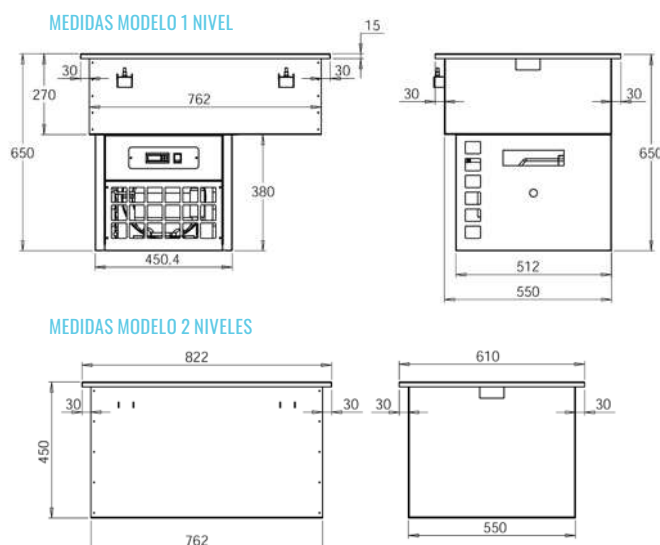

SIN GRUPO INCORPORADO

Modelo	Medidas totales (mm)	Medidas totales encastre (mm)	Capacidad	Código	PVP (€)
Prof 150 mm 1 nivel	822 x 610 x 270	790 x 570 x 270	4 de 5 l. o 4 de 7 l.	• CH010004	1.663
Prof 150 mm 2 niveles	822 x 610 x 450	790 x 570 x 450	4+4 de 5 l. o 4 de 7 l.	• CH020004	1.824

CON GRUPO INCORPORADO

Modelo	Medidas totales (mm)	Medidas totales encastre (mm)	Capacidad	cv	Potencia frigorífica (W)	Alimentación (V/Hz)	Código	PVP (€)
Prof 150 mm 1 nivel	822 x 610 x 650	790 X 570 X 650	4 de 5 l. o 4 de 7 l.	1/3	350	230/50	• CHG10004	2.072

CUBETA PARA HELADOS

Cubeta para el almacenaje de helados envasados o a granel.

- Fabricada en acero inoxidable AISI 304 18/10.



Capacidad	Medidas totales (mm)	Código	PVP (€)
5 litros	360 x 165 x 120	• RGNH0005	31
7 litros	360 x 165 x 150	• RGNH0007	36

LAVAPORCIONADOR

Cubeta para el lavado de porcionadores de helados.

- Fabricada en acero inoxidable AISI 304 18/10.
- Con entrada y salida de agua.



Medidas totales (mm)	Medidas totales encastre (mm)	Código	PVP (€)
110 x 270 x 145	255 x 95 x 145	• RGLH0005	95



VITRINA REFRIGERADA DE 3 NIVELES CON CUBA FRÍA VENTILADA

Para el mantenimiento y exposición de platos fríos o bebidas a la temperatura correcta durante el servicio.

- Fabricada en acero inoxidable AISI 304 18/10.
- Aislamiento de poliestireno extruido.
- Para cubetas GN de profundidad máxima de 200 mm.
- Desagüe incorporado.
- Temperatura de trabajo +7°C/10°C en temperatura ambiente de 25°C.
- Vitrina equipada con vidrio lateral templado.
- Termo-cortina enrollable en la zona de clientes para mantener la temperatura fuera del servicio.
- Iluminación superior con luz led.
- Fácil sujeción a la encimera mediante herrajes incorporados.

- Alimentación: 230V/1/50 Hz.
- Cuadro de mandos con centralita digital e interruptor luminoso integrados en el drop in. Con posibilidad de extracción para montaje externo.
- Refrigeración mediante aire forzado con gas refrigerante R290.



MEDIDAS VITRINA

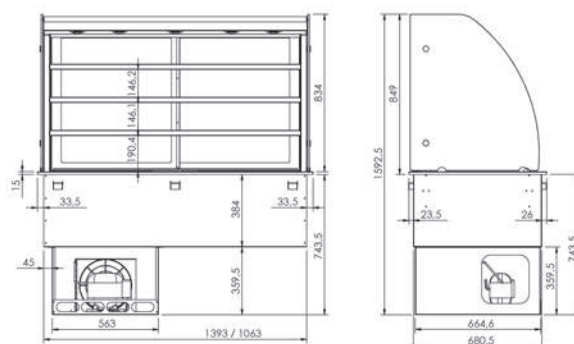

· **Modelo mural:** parte posterior con paneles de acero inoxidable con doble pared aislante



· **Modelo central:** parte posterior con puertas correderas de cristal



Detalle termo-cortina

MURAL

Capacidad	Medidas totales (mm)	Medidas totales encastre (mm)	cv	Potencia frigorífica (W)	Código	PVP (€)
3GN 1/1	1130 x 730 x 1600	1100 x 700 x 780	3/4	720	• VMC003GN	4.931
4GN 1/1	1460 x 730 x 1600	1430 x 700 x 780	3/4	720	• VMC004GN	5.623

CENTRAL

Capacidad	Medidas totales (mm)	Medidas totales encastre (mm)	cv	Potencia frigorífica (W)	Código	PVP (€)
3GN 1/1	1130 x 730 x 1600	1100 x 700 x 780	3/4	720	• VCC003GN	5.147
4GN 1/1	1460 x 730 x 1600	1430 x 700 x 780	3/4	720	• VCC004GN	5.715



• 6 DÍAS EXPEDICIÓN

VITRINA REFRIGERADA RECTA DE 3 NIVELES CON CUBA FRÍA VENTILADA

Para el mantenimiento y exposición de platos fríos o bebidas a la temperatura correcta durante el servicio.

- Fabricada en acero inoxidable AISI 304 18/10.
- Aislamiento de poliestireno extruido.
- Para cubetas GN de profundidad máxima de 200 mm.
- Desagüe incorporado.
- Temperatura de trabajo +7°C/10°C en temperatura ambiente de 25°C.
- Vitrina equipada con vidrio lateral templado.

- Frontal abierto con termo-cortina enrollable o puertas abatibles para mantener la temperatura fuera del servicio.
- Iluminación superior con luz led.
- Fácil sujeción a la encimera mediante herrajes incorporados.
- Alimentación: 230V/1/50 Hz.
- Cuadro de mandos con centralita digital e interruptor luminoso integrados en el drop in. Con posibilidad de extraer para montaje externo.
- Refrigeración mediante aire forzado con gas refrigerante R290.



· **Modelo mural:** parte posterior con paneles de acero inoxidable con doble pared aislante.

· **Modelo central:** parte posterior con puertas correderas de cristal.

MEDIDAS VITRINA

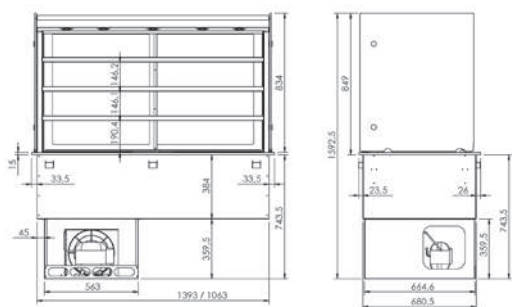

MURAL

Capacidad	Medidas totales (mm)	Medidas totales encastre (mm)	cv	Potencia frigorífica (W)
3GN 1/1	1130 x 730 x 1600	1100 x 700 x 780	3/4	720
4GN 1/1	1460 x 730 x 1600	1430 x 700 x 780	3/4	720

CENTRAL

Capacidad	Medidas totales (mm)	Medidas totales encastre (mm)	cv	Potencia frigorífica (W)
3GN 1/1	1130 x 730 x 1600	1100 x 700 x 780	3/4	720
4GN 1/1	1460 x 730 x 1600	1430 x 700 x 780	3/4	720



TERMO-CORTINA

Código	PVP (€)
• VMRT03GN	4.941
• VMRT04GN	5.627

PUERTAS ABATIBLES

Código	PVP (€)
• VMRA03GN	5.986
• VMRA04GN	6.520

TERMO-CORTINA

Código	PVP (€)
• VCRT03GN	5.147
• VCRT04GN	5.714

PUERTAS ABATIBLES

Código	PVP (€)
• VCRA03GN	6.014
• VCRA04GN	6.698



VITRINA REFRIGERADA DE 3 NIVELES

Para el mantenimiento y exposición de platos fríos o bebidas a la temperatura correcta durante el servicio.

- Fabricada en acero inoxidable AISI 304 18/10.
- Desagüe incorporado.
- Frontal abierto con termo-cortina enrollable o puertas abatibles para mantener la temperatura fuera del servicio.
- Acceso posterior con puertas correderas de cristal para reposición.

- Temperatura de trabajo +8°C/10°C en temperatura ambiente de 25°C.
- Vitrina acristalada a 3 caras con 3 estantes extraíbles.
- Iluminación superior con luz led.
- Cuadro de mandos con centralita digital e interruptor luminoso.
- Modelos sin base, con base aislada o con cuba aislada.
- Alimentación: 230V/1/50 Hz.
- Fácil instalación sobre cualquier superficie.
- Refrigeración ventilada y compresor hermético con refrigerante R290.



· Vitrina con cuba aislada

· Vitrina con base aislada

· Vitrina sin base

MEDIDAS VITRINA

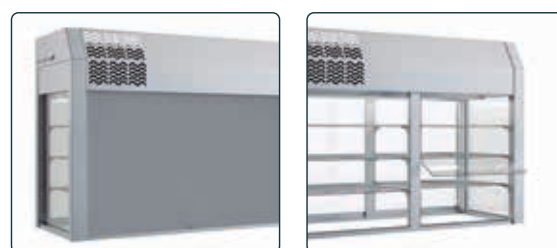
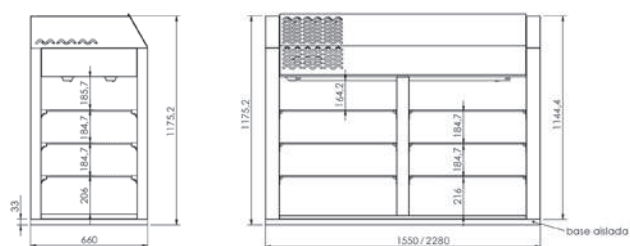

TERMO-CORTINA

PUERTAS ABATIBLES

Capacidad	Modelo	Medidas totales (mm)	cv	Potencia frigorífica (W)	TERMO-CORTINA		PUERTAS ABATIBLES	
					Código	PVP (€)	Código	PVP (€)
4GN 1/1	Sin base	1550 x 660 x 1150	1/3	800	● S1C01001	5.351	● S1001001	4.367
	Con base aislada	1550 x 660 x 1180	1/3	800	● S1C01002	5.491	● S1001002	4.508
	Con cuba aislada	1550 x 660 x 1430	1/3	800	● S1C01003	6.453	● S1001003	5.469
6GN 1/1	Sin base	2280 x 660 x 1150	3/8	800	-	-	● S1001011	5.386
	Con base aislada	2280 x 660 x 1180	3/8	800	-	-	● S1001012	5.543
	Con cuba aislada	2280 x 660 x 1430	3/8	800	-	-	● S1001013	6.738



• 6 DÍAS EXPEDICIÓN

VITRINA REFRIGERADA DE 3 NIVELES CON CUBA FRÍA ESTÁTICA

Para el mantenimiento y exposición de platos fríos o bebidas a la temperatura correcta durante el servicio.

- Fabricada en acero inoxidable AISI 304 18/10.
- Desagüe incorporado.
- Acceso frontal abierto con termo-cortina enrollable o puertas de metacrilato abatibles para clientes.
- Acceso posterior con puertas correderas de cristal para reposición.
- Temperatura de trabajo +8°C/10°C en temperatura ambiente de 25°C.
- Vitrina acristalada a 3 caras con 3 estantes.
- Iluminación superior con luz led.
- Fácil sujeción a la encimera mediante herrajes incorporados.
- Con grupo incorporado.
- Dos motores integrados, uno en la parte superior de la vitrina y otro en la cuba fría que generan y distribuyen el aire frío de arriba a abajo con mayor potencia y efectividad.
- Cuadro de mandos con centralita digital e interruptor luminoso integrados e independientes, uno en la vitrina y otro en la cuba fría. Con posibilidad de extracción para montaje externo.
- Alimentación: 230V/1/50 Hz.
- Refrigeración ventilada y compresor hermético con refrigerante R290.



MEDIDAS VITRINA

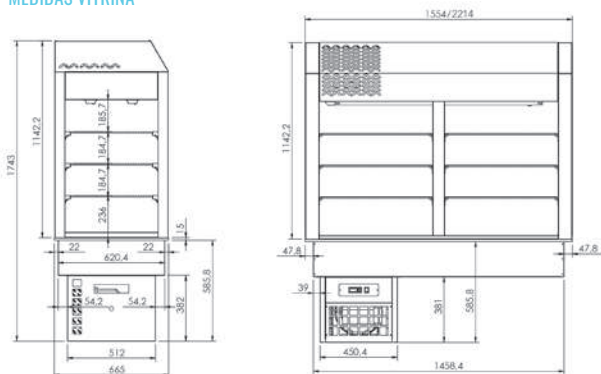

Capacidad	Medidas totales (mm)	Medidas totales encastre (mm)	Potencia frigorífica (W)
4GN 1/1	1554 x 660 x 1750	1340 x 560 x 570	1280
6GN 1/1	2214 x 660 x 1750	2060 x 560 x 570	1520



TERMO-CORTINA

Código	PVP (€)
• F11C1002	8.348
-	-

PUERTAS ABATIBLES

Código	PVP (€)
• F1101002	6.414
• F1101003	8.073



CUBA BAÑO MARÍA

Para el mantenimiento y exposición de alimentos calientes a la temperatura correcta durante el servicio.

- Cuba fabricada en acero inoxidable AISI 304 18/10 con cantos sanitarios para facilitar su limpieza.
- Para cubetas GN de profundidad máxima 150 mm.
- Desagüe con grifo de bola incorporado.
- Resistencias de silicona ocultas con termostato de seguridad integrado.
- La regulación y control de la temperatura se realiza mediante termostato digital 0°C/90°C.
- Fácil sujeción a la encimera mediante herrajes incorporados.
- Cuadro de mandos con centralita digital e interruptor luminoso integrados en el drop in. Con posibilidad de extracción para montaje externo.



MEDIDAS CUBA BAÑO MARÍA

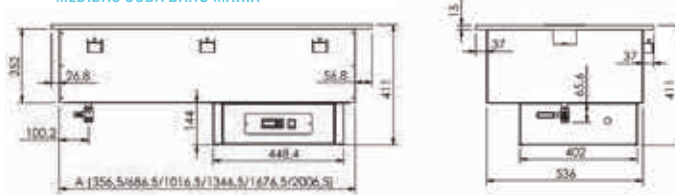

Capacidad	Medidas totales (mm)	Medidas totales encastre (mm)	Potencia (W)	Alimentación (V/Hz)	Código	PVP (€)
1 GN 1/1	440 x 610 x 415	410 x 580 x 430	800	230/50-60	• BMH10001	1.273
2 GN 1/1	770 x 610 x 415	740 x 580 x 430	1600	230/50-60	• BMH10002	1.413
3 GN 1/1	1100 x 610 x 415	1070 x 580 x 430	2400	230/50-60	• BMH10003	1.727
4 GN 1/1	1430 x 610 x 415	1400 x 580 x 430	3200	230/50-60	• BMH10004	1.898
5 GN 1/1	1760 x 610 x 415	1730 x 580 x 430	4000	230/50-60	• BMH10005	2.256
6 GN 1/1	2090 x 610 x 415	2060 x 680 x 430	4800	480/50-60	• BMH10006	2.752

CUBA SECA ESTÁTICA

Para el mantenimiento y exposición de alimentos calientes a la temperatura correcta durante el servicio.

- Para cubetas GN de profundidad máxima 100 mm.
- Resistencias ocultas mediante doble fondo perforado extraíble para facilitar la limpieza.
- La regulación y control de la temperatura se realiza mediante termostato digital 0°C/90°C.
- Cuadro de mandos con centralita digital e interruptor luminoso integrados en el drop in. Con posibilidad de extracción para montaje externo.
- Termostato de seguridad integrado.
- Fácil sujeción a la encimera mediante herrajes incorporados.



MEDIDAS CUBA SECA ESTÁTICA

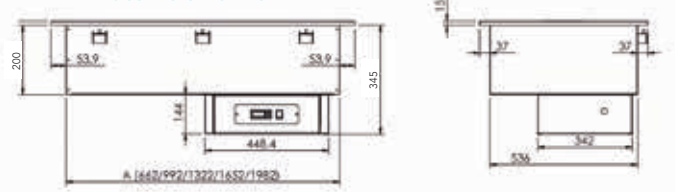

Capacidad	Medidas totales (mm)	Medidas totales encastre (mm)	Potencia (W)	Alimentación (V/Hz)	Código	PVP (€)
2 GN 1/1	770 x 610 x 360	740 x 580 x 370	1200	230/50-60	• BMS10002	1.135
3 GN 1/1	1100 x 610 x 360	1070 x 580 x 370	2000	230/50-60	• BMS10003	1.222
4 GN 1/1	1430 x 610 x 360	1400 x 580 x 370	2400	230/50-60	• BMS10004	1.444
5 GN 1/1	1760 x 610 x 360	1730 x 580 x 370	2800	230/50-60	• BMS10005	1.809
6 GN 1/1	2090 x 610 x 360	2060 x 580 x 370	3200	230/50-60	• BMS10006	2.227

PLACA CALIENTE DE CRISTAL TEMPLADO

Para el mantenimiento y exposición de alimentos calientes a la temperatura correcta durante el servicio.

- Fabricada en acero inoxidable AISI 304 18/10.
- Cristal templado negro o blanco de 6 mm.
- La regulación y control de la temperatura se realiza mediante termostato digital 0°C/90°C.
- Cuadro de mandos con centralita digital e interruptor luminoso integrados en el drop in. Con posibilidad de extracción para montaje externo.
- Resistencias de silicona ocultas.
- Termostato de seguridad integrado.
- Fácil sujeción a la encimera mediante herrajes incorporados.

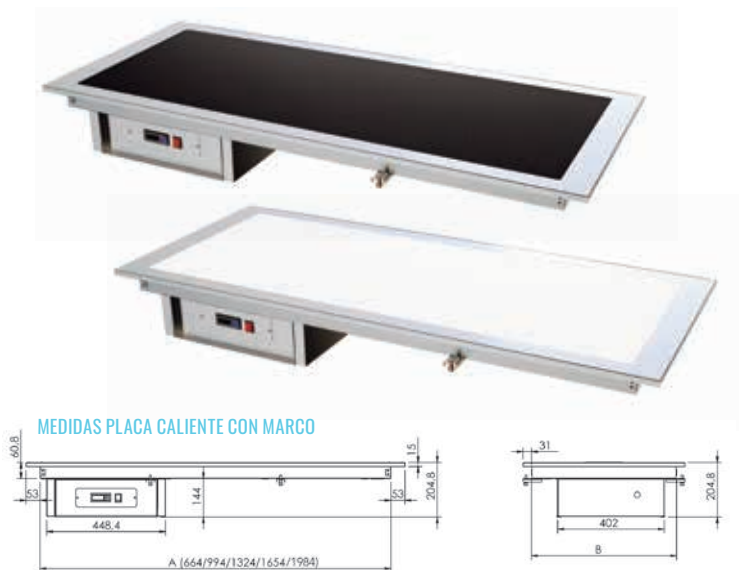

Capacidad	Medidas totales (mm)	Medidas totales encastre (mm)	Potencia (W)	Alimentación (V/Hz)	Color negro	PVP (€)	Color blanco	PVP (€)
2 GN 1/1	770 x 610 x 200	740 x 580 x 190	900	230/50-60	• PCT00002	1.344	• PCTB0002	1.344
3 GN 1/1	1100 x 610 x 200	1070 x 580 x 190	1350	230/50-60	• PCT00003	1.605	• PCTB0003	1.605
4 GN 1/1	1430 x 610 x 200	1400 x 580 x 190	1800	230/50-60	• PCT00004	1.881	• PCTB0004	1.881
5 GN 1/1	1760 x 610 x 200	1730 x 580 x 190	2250	230/50-60	• PCT00005	2.167	• PCTB0005	2.167
6 GN 1/1	2090 x 610 x 200	2060 x 580 x 190	2700	230/50-60	• PCT00006	2.507	• PCTB0006	2.507

PLACA CALIENTE DE CRISTAL TEMPLADO SIN MARCO

Para el mantenimiento y exposición de alimentos calientes a la temperatura correcta durante el servicio.

- Fabricada en acero inoxidable AISI 304 18/10.
- Cristal templado negro o blanco de 6 mm sin juntas.
- La regulación y control de la temperatura se realiza mediante termostato digital 0°C/90°C.
- Cuadro de mandos con centralita digital e interruptor luminoso integrados en el drop in. Con posibilidad de extracción para montaje externo.
- Resistencias de silicona ocultas.
- Termostato de seguridad integrado.
- Fácil sujeción a la encimera mediante herrajes incorporados.
- No admite la instalación de soportes sobre la placa.



Capacidad	Medidas totales (mm)	Medidas totales encastre (mm)	Potencia (W)	Alimentación (V/Hz)	Color negro	PVP (€)	Color blanco	PVP (€)
2 GN 1/1	624 x 504 x 185	600 x 480 x 190	900	230/50-60	• PCTM0002	1.277	• PCTMB002	1.277
3 GN 1/1	954 x 504 x 185	930 x 480 x 190	1350	230/50-60	• PCTM0003	1.523	• PCTMB003	1.523
4 GN 1/1	1284 x 504 x 185	1260 x 480 x 190	1800	230/50-60	• PCTM0004	1.787	• PCTMB004	1.787
5 GN 1/1	1614 x 504 x 185	1590 x 480 x 190	2250	230/50-60	• PCTM0005	2.060	• PCTMB005	2.060
6 GN 1/1	1944 x 504 x 185	1920 x 480 x 190	2700	230/50-60	• PCTM0006	2.382	• PCTMB006	2.382



PLACA CALIENTE DE CRISTAL TEMPLADO PARA PLATOS (SHOWCOOKING)

Para el mantenimiento y exposición de platos calientes a la temperatura correcta durante el servicio.

- Fabricada en acero inoxidable AISI 304 18/10.
- Cristal templado negro o blanco de 6 mm sin juntas.
- Capacidad para platos de 26 cm de diámetro.
- La regulación y control de la temperatura se realiza mediante termostato digital 0°C/90°C.
- Cuadro de mandos con centralita digital e interruptor luminoso integrados en el drop in. Con posibilidad de extraer para montaje externo.
- Resistencias de silicona ocultas.
- Termostato de seguridad integrado.
- Fácil sujeción a la encimera mediante herrajes incorporados.
- No admite la instalación de soportes sobre la placa.



Capacidad Platos Ø26 cm	Medidas totales (mm)	Medidas totales encastre (mm)	Potencia (W)	Alimentación (V/Hz)	Color negro	PVP (€)	Color blanco	PVP (€)
3 platos	866 x 330 x 135	840 x 300 x 190	700	230/50-60	• PCTP0002	1.178	• PCTPB002	1.178
5 platos	1366 x 330 x 135	1340 x 300 x 190	1050	230/50-60	• PCTP0003	1.741	• PCTPB003	1.741
6 platos	1668 x 330 x 135	1645 x 300 x 190	1400	230/50-60	• PCTP0004	2.025	• PCTPB004	2.025
8 platos	1760 x 330 x 135	1735 x 300 x 190	1750	230/50-60	• PCTP0005	2.343	• PCTPB005	2.343

PLACA CALIENTE DE CRISTAL TEMPLADO DE SOBREMESA

Especialmente indicada para zonas de entrega de comidas calientes en buffets.

- Combinable con la pantalla mantenedora de calor PIMC0002.
- Fabricada en acero inoxidable AISI 304 18/10.
- Cristal templado de 6 mm.
- La regulación y control de la temperatura se realiza mediante termostato analógico 0°C/90°C.
- Termostato analógico e interruptor luminoso.
- Resistencias de silicona ocultas.
- Termostato de seguridad integrado.
- Cable de conexión de 1,5 m con enchufe.

MEDIDAS PLACA CALIENTE SOBREMESA



Medidas totales (mm)	Potencia (W)	Alimentación (V/Hz)	Código	PVP (€)
500 x 500 x 100	800	230/50-60	• PCTS0002	623
650 x 550 x 100	800	230/50-60	• PCTS0003	759
1000 x 500 x 100	1600	230/50-60	• PCTS0004	959

PANTALLA DE MANTENIMIENTO DE CALOR

Para el mantenimiento de alimentos que precisan calor por la parte superior.

- Complemento ideal para las placas calientes de sobremesa.

MEDIDAS PANTALLA DE CALOR

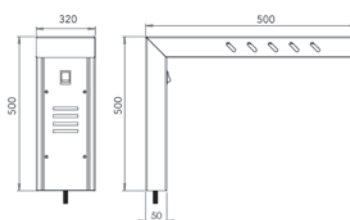

Modelo	Medidas totales (mm)	Potencia (W)	Alimentación (V/Hz)	Código	PVP (€)
Con espiga roscada	500 x 320 x 500	300	230/50	• F1100130	600
Con base	500 x 320 x 500	300	230/50	• PIMC0002	661



• 3 DÍAS EXPEDICIÓN

SOPORTES CON PANTALLAS PARA MONTAJE DIRECTO SOBRE DROP IN

LOS SOPORTES CON PANTALLAS Y CRISTALES DEBEN PEDIRSE POR SEPARADO



SOPORTES CON PANTALLA

- Fabricados en acero inoxidable AISI 304 18/10.
- Montaje directo sobre el drop in.
- Acabados de máxima calidad.
- Chasis monopieza de gran robustez.
- Pantallas con luz: iluminación con led.
- Pantallas con luz halógena y calor cerámica.
- Alimentación (V/Hz) 230/50-60.



SOPORTE NEUTRO

Capacidad	Código	PVP (€)
2 GN 1/1	• PDN102GN	356
3 GN 1/1	• PDN103GN	384
4 GN 1/1	• PDN104GN	428
5 GN 1/1	• PDN105GN	464
6 GN 1/1	• PDN106GN	541

SOPORTE CON LUZ LED

Capacidad	Potencia (W)	Código	PVP (€)
2 GN 1/1	8	• PDL102GN	641
3 GN 1/1	12	• PDL103GN	678
4 GN 1/1	14	• PDL104GN	746
5 GN 1/1	18	• PDL105GN	796
6 GN 1/1	24	• PDL106GN	848

SOPORTE CON LUZ HALÓGENA Y CALOR CERÁMICA

Capacidad	Potencia (W)	Código	PVP (€)
2 GN 1/1	480	• PDC102GN	725
3 GN 1/1	710	• PDC103GN	787
4 GN 1/1	960	• PDC104GN	853
5 GN 1/1	960	• PDC105GN	960
6 GN 1/1	1440	• PDC106GN	1.080



CRISTALES PARA SOPORTES DROP IN

CRISTALES

- Cristales de seguridad templados para proteger de forma higiénica los alimentos.
- Cristal para capacidad 6 GN 1/1: 2 cristales unidos mediante grapa central incluida.
- Los cristales frontales incluyen kit de herrajes para su instalación.



CRISTAL CURVO 2 CARAS

Capacidad	Código	PVP (€)
2 GN 1/1	• FCRC12GN	328
3 GN 1/1	• FCRC13GN	364
4 GN 1/1	• FCRC14GN	415
5 GN 1/1	• FCRC15GN	439
6 GN 1/1	• FCRC16GN	458

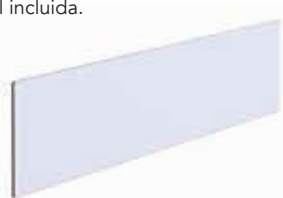

FRONTAL PARA CRISTAL CURVO 2 CARAS

Capacidad	Código	PVP (€)
2 GN 1/1	• FCRF12GN	196
3 GN 1/1	• FCRF13GN	208
4 GN 1/1	• FCRF14GN	235
5 GN 1/1	• FCRF15GN	321
6 GN 1/1	• FCRF16GN	356



CRISTAL RECTO

Capacidad	Código	PVP (€)
2 GN 1/1	• CDR102GN	120
3 GN 1/1	• CDR103GN	135
4 GN 1/1	• CDR104GN	159
5 GN 1/1	• CDR105GN	197
6 GN 1/1	• CDR106GN	249



FRONTAL PARA CRISTAL RECTO

Capacidad	Código	PVP (€)
2 GN 1/1	• CDF102GN	205
3 GN 1/1	• CDF103GN	220
4 GN 1/1	• CDF104GN	247
5 GN 1/1	• CDF105GN	338
6 GN 1/1	• CDF106GN	373

ACCESORIO

TERMÓMETRO DIGITAL

Muestra la temperatura de trabajo del drop in.

- Ideal para pista de hielo 1 o 2 niveles, cuba fría y de congelados, cuba caliente y placa caliente.
- Fácil instalación en cualquier soporte con pantalla.

Código	PVP (€)
• SLT00001	81



SOPORTES INCLINADOS CON PANTALLAS PARA MONTAJE DIRECTO SOBRE DROP IN

LOS SOPORTES CON PANTALLAS Y CRISTALES DEBEN PEDIRSE POR SEPARADO



SOPORTES INCLINADOS CON PANTALLA

- Fabricados en acero inoxidable AISI 304 18/10.
- Montaje directo sobre el drop in.
- Acabados de máxima calidad.
- Chasis monopieza de gran robustez.
- Pantallas con luz: iluminación con led.
- Pantallas con luz halógena y calor cerámica.
- Alimentación (V/Hz) 230/50-60.



SOPORTE NEUTRO

Capacidad	Código	PVP (€)
2 GN 1/1	• PDNI12GN	389
3 GN 1/1	• PDNI13GN	403
4 GN 1/1	• PDNI14GN	448
5 GN 1/1	• PDNI15GN	488
6 GN 1/1	• PDNI16GN	551

SOPORTE CON LUZ LED

Capacidad	Potencia (W)	Código	PVP (€)
2 GN 1/1	8	• PDLI12GN	758
3 GN 1/1	12	• PDLI13GN	791
4 GN 1/1	14	• PDLI14GN	836
5 GN 1/1	18	• PDLI15GN	877
6 GN 1/1	24	• PDLI16GN	936

SOPORTE CON LUZ HALÓGENA Y CALOR CERÁMICA

Capacidad	Potencia (W)	Código	PVP (€)
2 GN 1/1	480	• PDCI12GN	851
3 GN 1/1	710	• PDCI13GN	887
4 GN 1/1	960	• PDCI14GN	953
5 GN 1/1	960	• PDCI15GN	1.053
6 GN 1/1	1440	• PDCI16GN	1.163



CRISTALES PARA SOPORTES INCLINADOS DROP IN

CRISTALES

- Cristales de seguridad templados.
- Cristal para capacidad 6GN 1/1: 2 cristales.
- Los cristales frontales incluyen kit de herrajes para su instalación.



CRISTAL RECTO

Capacidad	Código	PVP (€)
2 GN 1/1	• CDR102GN	120
3 GN 1/1	• CDR103GN	135
4 GN 1/1	• CDR104GN	159
5 GN1/1	• CDR105GN	197
6 GN 1/1	• CDR106GN	249

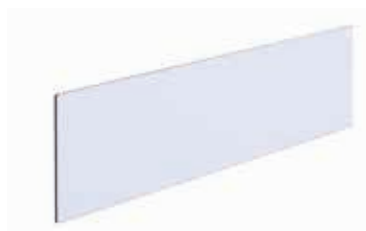

FRONTAL PARA CRISTAL RECTO

Capacidad	Código	PVP (€)
2 GN 1/1	• FCRF12GN	196
3 GN 1/1	• FCRF13GN	208
4 GN 1/1	• FCRF14GN	235
5 GN 1/1	• FCRF15GN	321
6 GN 1/1	• FCRF16GN	356

ACCESORIO

TERMÓMETRO DIGITAL

Muestra la temperatura de trabajo del drop in.

- Ideal para pista de hielo 1 o 2 niveles, cuba fría y de congelados, cuba caliente y placa caliente.
- Fácil instalación en cualquier soporte con pantalla.

Código	PVP (€)
• SLT00001	81



• 3 DÍAS EXPEDICIÓN

▶▶▶ DROP IN

SOPORTES CON PANTALLAS PARA MONTAJE DIRECTO SOBRE BUFFET

LOS SOPORTES CON PANTALLAS Y CRISTALES DEBEN PEDIRSE POR SEPARADO



SOPORTES CON PANTALLA

- Fabricados en acero inoxidable AISI 304 18/10.
- Montaje directo sobre la encimera del mueble buffet.
- Acabados de máxima calidad.
- Chasis monopieza de gran robustez.
- Pantallas con luz: iluminación con led.
- Pantallas con luz halógena y calor cerámica.
- Alimentación (V/Hz) 230/50-60.

SOPORTE NEUTRO

Capacidad	Código	PVP (€)
2 GN 1/1	• PBN102GN	361
3 GN 1/1	• PBN103GN	401
4 GN 1/1	• PBN104GN	445
5 GN 1/1	• PBN105GN	486
6 GN 1/1	• PBN106GN	523

SOPORTE CON LUZ LED

Capacidad	Potencia (W)	Código	PVP (€)
2 GN 1/1	8	• PBL102GN	681
3 GN 1/1	12	• PBL103GN	714
4 GN 1/1	14	• PBL104GN	763
5 GN 1/1	18	• PBL105GN	804
6 GN 1/1	24	• PBL106GN	869



SOPORTE CON LUZ HALÓGENA Y CALOR CERÁMICA

Capacidad	Potencia (W)	Código	PVP (€)
2 GN 1/1	480	• PBC102GN	836
3 GN 1/1	710	• PBC103GN	865
4 GN 1/1	960	• PBC104GN	938
5 GN 1/1	960	• PBC105GN	1.040
6 GN 1/1	1440	• PBC106GN	1.152



CRISTALES PARA SOPORTES BUFFET

CRISTALES

- Cristales de seguridad templados.
- Cristal para capacidad 6GN 1/1: 2 cristales.
- Los cristales frontales incluyen kit de herrajes para su instalación.



CRISTAL CURVO 2 CARAS

Capacidad	Código	PVP (€)
2 GN 1/1	• BCRC02GN	327
3 GN 1/1	• BCRC03GN	362
4 GN 1/1	• BCRC04GN	414
5 GN 1/1	• BCRC05GN	437
6 GN 1/1	• BCRC06GN	456



FRONTAL PARA CRISTAL CURVO 2 CARAS

Capacidad	Código	PVP (€)
2 GN 1/1	• BCRF02GN	195
3 GN 1/1	• BCRF03GN	207
4 GN 1/1	• BCRF04GN	234
5 GN 1/1	• BCRF05GN	320
6 GN 1/1	• BCRF06GN	354



CRISTAL RECTO

Capacidad	Código	PVP (€)
2 GN 1/1	• BDR002GN	120
3 GN 1/1	• BDR003GN	135
4 GN 1/1	• BDR004GN	159
5 GN 1/1	• BDR005GN	197
6 GN 1/1	• BDR006GN	249



FRONTAL PARA CRISTAL RECTO

Capacidad	Código	PVP (€)
2 GN 1/1	• BDF002GN	204
3 GN 1/1	• BDF003GN	220
4 GN 1/1	• BDF004GN	246
5 GN 1/1	• BDF005GN	337
6 GN 1/1	• BDF006GN	370

ACCESORIO

TERMÓMETRO DIGITAL

- Muestra la temperatura de trabajo del drop in.
- Ideal para pista de hielo 1 o 2 niveles, cuba fría y de congelados, cuba caliente y placa caliente.
- Fácil instalación en cualquier soporte con pantalla.

Código	PVP (€)
• SLT00001	81



• 3 DÍAS EXPEDICIÓN

SOPORTES INCLINADOS CON PANTALLAS PARA MONTAJE DIRECTO SOBRE BUFFET

LOS SOPORTES CON PANTALLAS Y CRISTALES DEBEN PEDIRSE POR SEPARADO



SOPORTES INCLINADOS CON PANTALLA

- Fabricados en acero inoxidable AISI 304 18/10.
- Montaje directo sobre la encimera del mueble buffet.
- Acabados de máxima calidad.
- Chasis monopieza de gran robustez.
- Pantallas con luz: iluminación con led.
- Pantallas con luz halógena y calor cerámica.
- Alimentación (V/Hz) 230/50-60.

SOPORTE NEUTRO

Capacidad	Código	PVP (€)
2 GN 1/1	• PBNI12GN	378
3 GN 1/1	• PBNI13GN	421
4 GN 1/1	• PBNI14GN	467
5 GN 1/1	• PBNI15GN	509
6 GN 1/1	• PBNI16GN	545

SOPORTE CON LUZ LED

Capacidad	Potencia (W)	Código	PVP (€)
2 GN 1/1	8	• PBL12GN	790
3 GN 1/1	12	• PBL13GN	827
4 GN 1/1	14	• PBL14GN	873
5 GN 1/1	18	• PBL15GN	916
6 GN 1/1	24	• PBL16GN	976



SOPORTE CON LUZ HALÓGENA Y CALOR CERÁMICA

Capacidad	Potencia (W)	Código	PVP (€)
2 GN 1/1	480	• PBCI12GN	888
3 GN 1/1	710	• PBCI13GN	927
4 GN 1/1	960	• PBCI14GN	995
5 GN 1/1	960	• PBCI15GN	1.100
6 GN 1/1	1440	• PBCI16GN	1.214



CRISTALES PARA SOPORTES INCLINADOS BUFFET

CRISTALES

- Cristales de seguridad templados.
- Cristal para capacidad 6GN 1/1: 2 cristales.
- Los cristales frontales incluyen kit de herrajes para su instalación.

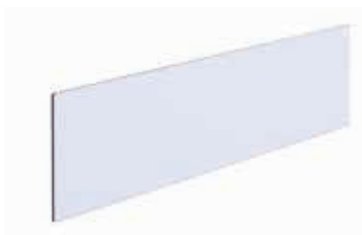

CRISTAL RECTO

Capacidad	Código	PVP (€)
2 GN 1/1	• BDR002GN	120
3 GN 1/1	• BDR003GN	135
4 GN 1/1	• BDR004GN	159
5 GN 1/1	• BDR005GN	197
6 GN 1/1	• BDR006GN	249

FRONTAL PARA CRISTAL RECTO

Capacidad	Código	PVP (€)
2 GN 1/1	• BCRF02GN	195
3 GN 1/1	• BCRF03GN	207
4 GN 1/1	• BCRF04GN	234
5 GN 1/1	• BCRF05GN	320
6 GN 1/1	• BCRF06GN	354

ACCESORIO

TERMÓMETRO DIGITAL

Muestra la temperatura de trabajo del drop in.

- Ideal para pista de hielo 1 o 2 niveles, cuba fría y de congelados, cuba caliente y placa caliente.
- Fácil instalación en cualquier soporte con pantalla.

Código	PVP (€)
• SLT00001	81



• 3 DÍAS EXPEDICIÓN

DISPENSADOR DE PLATOS CALIENTES

Para servir los platos a una altura constante.

- Regulación del nivel mediante muelles.
- Capacidad para 65 o 45 platos.
- Diámetro del dispensador regulable de 200 mm a 310 mm.
- Control mediante termostato analógico de 0°C-90°C.
- Cable de conexión de 2 m con enchufe.
- Cuadro de mandos móvil con termostato analógico e interruptor luminoso.



Dispensador caliente



Dispensador neutro



Tapa inox

MEDIDAS DISPENSADOR DE PLATOS

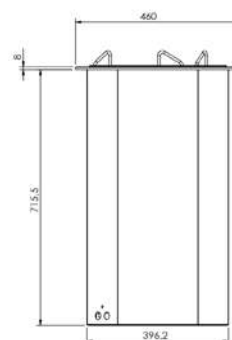
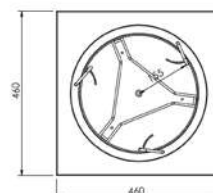

Modelo 65 platos

Capacidad	Modelo	Medidas totales (mm)	Medidas totales encastre (mm)	Potencia (W)	Alimentación (V/Hz)	Código	PVP (€)
65 platos	Caliente	460 x 460 x 800	410 x 410 x 730	800	230/50-60	• F1100701	1.101
	Neutro	Ø 425 x 735	Ø 410	-	-	• F1100702	592
45 platos	Caliente	460 x 460 x 575	410 x 410 x 510	800	230/50-60	• F1100704	1.015
	Neutro	Ø 425 x 510	Ø 410	-	-	• F1100705	535
	Tapa	Ø 368 x 140	-	-	-	• F1100711	94

DISPENSADOR NEUTRO DE CESTAS DE VAJILLA

- Fabricado en acero inoxidable AISI 304 18/10.
- Se suministra con brida de montaje a la encimera.
- Capacidad: 6 cestas de 110 mm o 10 cestas de 50 mm.
- Carga máxima de 200 kg.

Medidas totales (mm)	Medidas totales encastre (mm)	Código	PVP (€)
590 x 590 x 750	560 x 560 x 750	• F1100703	1.023



MEDIDAS DISPENSADOR NEUTRO

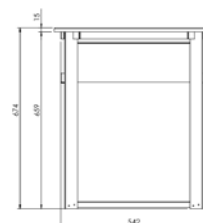
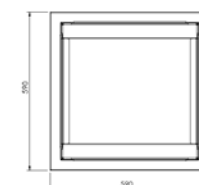



DROP IN



»»» ÍNDICE

SELF SERVICE

ELEMENTOS FRÍOS

PÁG. 218



ELEMENTOS CALIENTES

PÁG. 222



ELEMENTOS NEUTROS

PÁG. 226



ACCESORIOS

PÁG. 231



SOPORTES Y CRISTALES

PÁG. 236



SELF SERVICE



POR QUÉ ELEGIR DISTFORM

LA MEJOR SOLUCIÓN PARA COMEDORES DE HOTELES, HOSPITALES, ÁREAS DE SERVICIO, CAMPINGS, CAFETERÍAS Y ESCUELAS

➤ Diseñados de forma modular para ser versátiles y polivalentes

➤ Fácil instalación gracias a los módulos independientes

➤ Diseño funcional, atractivo y ergonómico



> CARACTERÍSTICAS



Eficiencia energética

En Distform apostamos por la fabricación de productos cada vez más eficientes. Por ello, los elementos fríos de nuestra gama self service utilizan el gas refrigerante **R290 ECO-POWER**. Este gas ecológico tiene un bajo impacto medioambiental y unas excelentes termodinámicas que favorecen el ahorro energético y la rentabilidad en las cocinas profesionales.

SELF PLACA FRÍA

Para el mantenimiento y exposición de platos fríos o bebidas a la temperatura correcta durante el servicio.

- Fabricado en acero inoxidable AISI 304 18/10.
- Encimera con frontal de 65 mm en punto redondo, totalmente soldada.
- Refrigerada mediante serpentín y compresor hermético con refrigerante R290.
- Para una óptima refrigeración, debe existir una amplia separación entre la parte trasera/frontal del mueble y otros elementos cercanos que pudieran dificultar el funcionamiento de la unidad condensadora.
- Aislamiento con poliestireno extruido, ecológico y libre de HFC.
- La regulación y control de la temperatura se realiza mediante termostato digital.
- Patas de 150 mm para elevar la altura del mueble desde los 850 hasta los 900 mm.
- Laterales extraíbles para fácil acceso de zona eléctrica y zona de compresor.

- Registro frontal extraíble para un cómodo acceso al compresor.
- Frontal de acero inoxidable, panel decorativo opcional.

Modelos con reserva refrigerada

- Evaporador de cobre con aletas de aluminio.
- Temperatura de la reserva +4°C con temperatura ambiente de 25°C.
- Aislamiento de poliestireno extruido.
- Reserva dotada con 4 o 6 cuerpos de guías (extraíbles para fácil limpieza) para cubetas GN 1/1.
- Pasabandejas, pantalla y cristal, no incluidos.

PRODUCTOS RELACIONADOS

PASABANDEJAS pág. 231

PANELES DECORATIVOS pág. 234

SOPORTES Y CRISTALES pág. 236



SIN RESERVA

Capacidad	Medidas totales (mm)	Potencia (W)	Alimentación (V/Hz)	Código	PVP (€)
3 GN 1/1	1200 x 700 x 850	480	230/50	• S1001201	2.779
4 GN 1/1	1600 x 700 x 850	720	230/50	• S1001202	2.941
6 GN 1/1	2300 x 700 x 850	1030	230/50	• S1001205	3.859

CON RESERVA REFRIGERADA

Capacidad	Medidas totales (mm)	Potencia (W)	Alimentación (V/Hz)	Código	PVP (€)
3 GN 1/1	1200 x 700 x 850	480	230/50	• S1001301	3.921
4 GN 1/1	1600 x 700 x 850	720	230/50	• S1001302	4.136
6 GN 1/1	2300 x 700 x 850	1030	230/50	• S1001305	5.196



SELF CUBA FRÍA

Para el mantenimiento y exposición de platos fríos o bebidas a la temperatura correcta durante el servicio.

- Fabricado en acero inoxidable AISI 304 18/10.
- Encimera con frontal de 65 mm en punto redondo, totalmente soldada.
- Cuba con cantos sanitarios para facilitar su limpieza.
- Para cubetas GN de profundidad máxima 150 mm.
- Refrigerada mediante serpentín y compresor hermético con refrigerante R290.
- Para una óptima refrigeración, debe existir una amplia separación entre la parte trasera/frontal del mueble y otros elementos cercanos que pudieran dificultar el funcionamiento de la unidad condensadora.
- Aislamiento con poliestireno extruido, ecológico y libre de HFC.
- La regulación y control de la temperatura se realiza mediante termostato digital.
- Patas de 150 mm para elevar la altura del mueble desde los 850 hasta los 900 mm.
- Laterales extraíbles para fácil acceso de zona eléctrica y zona de compresor.

- Registro frontal extraíble para un cómodo acceso al compresor.
- Frontal de acero inoxidable, panel decorativo opcional.

Modelos con reserva refrigerada

- Evaporador de cobre con aletas de aluminio.
- Temperatura de la reserva +4°C con temperatura ambiente de 25°C.
- Aislamiento de poliestireno extruido.
- Reserva dotada con 4 o 6 cuerpos de guías (extraíbles para fácil limpieza) para cubetas GN 1/1.
- Pasabandejas, pantalla y cristal, no incluidos.

PRODUCTOS RELACIONADOS

PASABANDEJAS pág. 231

PANELES DECORATIVOS pág. 234

SOPORTES Y CRISTALES pág. 236



SIN RESERVA

Capacidad	Medidas totales (mm)	Potencia (W)	Alimentación (V/Hz)	Código	PVP (€)
3 GN 1/1	1200 x 700 x 850	380	230/50	• S1001701	2.833
4 GN 1/1	1600 x 700 x 850	480	230/50	• S1001702	3.198
6 GN 1/1	2300 x 700 x 850	720	230/50	• S1001705	4.296



CON RESERVA REFRIGERADA

Capacidad	Medidas totales (mm)	Potencia (W)	Alimentación (V/Hz)	Código	PVP (€)
3 GN 1/1	1200 x 700 x 850	380	230/50	• S1001102	4.161
4 GN 1/1	1600 x 700 x 850	480	230/50	• S1001101	4.375
6 GN 1/1	2300 x 700 x 850	720	230/50	• S1001105	5.616



• 6 DÍAS EXPEDICIÓN

ISLA CENTRAL: PLACA O CUBA FRÍA

Para el mantenimiento y exposición de platos fríos o bebidas a la temperatura correcta durante el servicio.

- Fabricada en acero inoxidable AISI 304 18/10.
- Encimera con frontal de 65 mm en punto redondo, totalmente soldada.
- Refrigerada mediante serpentín y compresor hermético con refrigerante R290.
- Para una óptima refrigeración, debe existir una amplia separación entre la parte trasera/frontal del mueble y otros elementos cercanos que pudieran dificultar el funcionamiento de la unidad condensadora.
- Aislamiento con poliestireno extruido ecológico y libre de HFC.
- La regulación y control de la temperatura se realiza mediante termostato digital.
- Patas de 150 mm para elevar la altura del mueble desde los 850 hasta los 900 mm.
- Laterales extraíbles para un fácil acceso de zona eléctrica y zona compresor.
- Dos frontales de acero inoxidable, paneles decorativos opcionales.
- Pasabandejas, soporte para platos, pantalla y cristal no incluidos.



Isla central cuba fría:

- Cuba con cantos sanitarios para facilitar su limpieza.
- Para cubetas GN de profundidad máxima 150 mm.

PRODUCTOS RELACIONADOS

PASABANDEJAS pág. 231

PANELES DECORATIVOS pág. 234

SOPORTES Y CRISTALES pág. 236



Modelo	Capacidad	Medidas totales (mm)	Potencia (W)	Alimentación (V/Hz)	Código	PVP (€)
Placa fría	4 GN 1/1	1600 x 700 x 850	720	230/50	• S1001203	3.641
	6 GN 1/1	2300 x 700 x 850	1030	230/50	• S1001206	4.771
Cuba fría	4 GN 1/1	1600 x 700 x 850	480	230/50	• S1001703	3.866
	6 GN 1/1	2300 x 700 x 850	720	230/50	• S1001706	5.184
Soporte lateral platos	-	520 x 330	-	-	• S1001733	262



VITRINA REFRIGERADA DE 3 NIVELES

Para el mantenimiento y exposición de platos fríos o bebidas a la temperatura correcta durante el servicio.

- Fabricada en acero inoxidable AISI 304 18/10.
- Vitrina acristalada a 3 caras, con puertas correderas en la parte posterior, iluminación interior, tres estantes y puertas de metacrilato abatibles o termo-cortina enrollable, según modelo.
- Interruptor general y termostato digital regulable.
- Temperatura de trabajo +10°C con ambiente +25°C.
- Para adaptar sobre muebles neutros o muebles fríos.
- Refrigeración ventilada y compresor hermético con refrigerante R290.
- Para una óptima refrigeración, debe existir una amplia separación entre la parte trasera/frontal del mueble y otros elementos cercanos que pudieran dificultar el funcionamiento de la unidad condensadora.
- Alojamiento para compresor hermético refrigerante en la parte superior.
- Cristales laterales con cámara.
- Puertas correderas en cristal laminado.
- Mueble cuba fría y pasabandejas no incluidos.



EJEMPLOS DE COMPOSICIÓN

Sin reserva	Código	PVP (€)
Vitrina sin base 4GN 1/1 con puertas abatibles	S1001001	4.367
Self cuba fría 4GN 1/1 sin reserva	S1001702	3.198
Pasabandejas 4GN	S1020003	321
Total		7.886

Con reserva refrigerada	Código	PVP (€)
Vitrina sin base 4GN 1/1 con puertas abatibles	S1001001	4.367
Self cuba fría 4GN 1/1 con reserva	S1001101	4.375
Pasabandejas 4GN	S1020003	321
Total		9.063

SIN BASE

Capacidad	Modelo	Medidas totales (mm)	Potencia (W)	Alimentación (V/Hz)	Código	PVP (€)
4 GN 1/1	Puertas abatibles	1550 x 660 x 1150	800	230/50	• S1001001	4.367
4 GN 1/1	Termo-cortina	1550 x 660 x 1150	800	230/50	• S1C01001	5.351
6 GN 1/1	Puertas abatibles	2280 x 660 x 1150	800	230/50	• S1001011	5.386

CON BASE AISLADA

Capacidad	Modelo	Medidas totales (mm)	Potencia (W)	Alimentación (V/Hz)	Código	PVP (€)
4 GN 1/1	Puertas abatibles	1550 x 660 x 1150	800	230/50	• S1001002	4.508
4 GN 1/1	Termo-cortina	1550 x 660 x 1150	800	230/50	• S1C01002	5.491
6 GN 1/1	Puertas abatibles	2280 x 660 x 1150	800	230/50	• S1001012	5.543

PRODUCTOS RELACIONADOS

PASABANDEJAS pág. 231
PANELES DECORATIVOS pág. 234



Detalle termo-cortina



Detalle puertas abatibles



• 6 DÍAS EXPEDICIÓN

SELF BAÑO MARÍA

Para el mantenimiento y exposición de alimentos calientes a la temperatura correcta durante el servicio.

- Fabricado en acero inoxidable AISI 304 18/10.
- Encimera con frontal de 65 mm en punto redondo, totalmente soldada.
- Cuba con cantos sanitarios para facilitar su limpieza.
- Para cubetas GN de profundidad máxima 200 mm.
- Calentamiento indirecto del agua mediante resistencias de silicona colocadas en la parte inferior de la cuba.
- Las resistencias de silicona mejoran el rendimiento y reducen el consumo eléctrico.
- La regulación y control de la temperatura del baño maría se realiza mediante un termostato digital 0°C/90°C.

- Entrada y desagüe de agua 1/2" con grifos de bola colocados en posición ergonómica.
- Patas de 150 mm para elevar la altura del mueble desde los 850 hasta los 900 mm.
- Termostato de seguridad.
- Laterales extraíbles para un fácil acceso a la zona eléctrica y la zona de grifería.
- Frontal de acero inoxidable, panel decorativo opcional.
- Pasabandejas, pantalla y cristal no incluidos.

PRODUCTOS RELACIONADOS

- PASABANDEJAS** pág. 231
- PANELES DECORATIVOS** pág. 234
- SOPORTES Y CRISTALES** pág. 236



SIN RESERVA

Capacidad	Medidas totales (mm)	Potencia (W)	Alimentación (V/Hz)	Código	PVP (€)
3 GN 1/1	1200 x 700 x 850	2400	230/50-60	● S1000601	2.513
4 GN 1/1	1600 x 700 x 850	3200	230/50-60	● S1000602	2.941
6 GN 1/1	2300 x 700 x 850	4800	380/50-60	● S1000605	4.236

CON RESERVA CALIENTE

Capacidad	Medidas totales (mm)	Potencia (W)	Alimentación (V/Hz)	Código	PVP (€)
3 GN 1/1	1200 x 700 x 850	4400	230/50-60	● S1000701	3.279
4 GN 1/1	1600 x 700 x 850	5200	230/50-60	● S1000702	3.728
6 GN 1/1	2300 x 700 x 850	7800	380/50-60	● S1000705	5.051



SELF BAÑO MARÍA SECO

Para el mantenimiento y exposición de alimentos calientes a la temperatura correcta durante el servicio.

- Fabricado en acero inoxidable AISI 304 18/10.
- Encimera con frontal de 65 mm en punto redondo, totalmente soldada.
- Para cubetas GN de profundidad máxima 150 mm.
- La regulación y control de la temperatura del baño maría se realiza mediante un termostato digital 0°C/90°C.

- Patas de 150 mm para elevar la altura del mueble desde los 850 hasta los 900 mm.
- Termostato de seguridad.
- Laterales extraíbles para un fácil acceso a la zona eléctrica.
- Protección de las resistencias mediante doble fondo perforado.
- Frontal de acero inoxidable, panel decorativo opcional.
- Pasabandejas, pantalla y cristal no incluidos.

PRODUCTOS RELACIONADOS

PASABANDEJAS pág. 231
PANELES DECORATIVOS pág. 234
SOPORTES Y CRISTALES pág. 236



SIN RESERVA

Capacidad	Medidas totales (mm)	Potencia (W)	Alimentación (V/Hz)	Código	PVP (€)
3 GN 1/1	1200 x 700 x 850	1200	230/50-60	• S1000501	2.428
4 GN 1/1	1600 x 700 x 850	1600	230/50-60	• S1000502	2.859
6 GN 1/1	2300 x 700 x 850	2400	230/50-60	• S1000505	4.163

CON RESERVA CALIENTE

Capacidad	Medidas totales (mm)	Potencia (W)	Alimentación (V/Hz)	Código	PVP (€)
3 GN 1/1	1200 x 700 x 850	3200	230/50-60	• S1001511	3.200
4 GN 1/1	1600 x 700 x 850	3600	230/50-60	• S1001512	3.633
6 GN 1/1	2300 x 700 x 850	5400	380/50-60	• S1001515	4.987



• 6 DÍAS EXPEDICIÓN

PRODUCTOS RELACIONADOS

PASABANDEJAS pág. 231
PANELES DECORATIVOS pág. 234
SOPORTES Y CRISTALES pág. 236

SELF PLACA CALIENTE DE CRISTAL TEMPLADO

Para el mantenimiento y exposición de alimentos calientes a la temperatura correcta durante el servicio.

- Fabricado en acero inoxidable AISI 304 18/10.
- Cristal templado negro de 6 mm sin marco para facilitar la limpieza.
- Encimera con frontal de 65 mm en punto redondo, totalmente soldada.
- Patas de 150 mm para elevar la altura del mueble desde los 850 hasta los 900 mm.
- Frontal de acero inoxidable, panel decorativo opcional.
- Termostato digital en todos los modelos.
- Las resistencias de silicona mejoran el rendimiento y reducen el consumo eléctrico.
- Termostato de seguridad.
- Laterales extraíbles para fácil acceso a la zona eléctrica.
- Pasabandejas no incluido.



SIN RESERVA

Capacidad	Medidas totales (mm)	Potencia (W)	Alimentación (V/Hz)	Código	PVP (€)
3 GN 1/1	1200 x 700 x 850	2400	230/50-60	● S1001813	2.866
4 GN 1/1	1600 x 700 x 850	3200	230/50-60	● S1001814	3.527



CON RESERVA CALIENTE

Capacidad	Medidas totales (mm)	Potencia (W)	Alimentación (V/Hz)	Código	PVP (€)
3 GN 1/1	1200 x 700 x 850	4400	230/50-60	● S1001823	3.697
4 GN 1/1	1600 x 700 x 850	5200	230/50-60	● S1001824	4.282



SELF CON RESERVA CALIENTE

Para la disposición en la encimera de elementos de catering o alimentos que no necesitan mantenimiento de temperatura.

- Reserva caliente en el interior del mueble.
- Fabricado en acero inoxidable AISI 304 18/10.
- Encimera con frontal de 65 mm en punto redondo, totalmente soldada.
- Patas de 150 mm para elevar la altura del mueble desde los 850 hasta los 900 mm.
- Frontal de acero inoxidable, panel decorativo opcional.
- Estante intermedio perforado para facilitar la homogeneidad de la temperatura.
- Termostato digital en todos los modelos.
- Termostato de seguridad.
- Laterales extraíbles para fácil acceso a la zona eléctrica.
- Pasabandejas no incluido.



Capacidad	Medidas totales (mm)	Potencia (W)	Alimentación (V/Hz)	Código	PVP (€)
3 GN 1/1	1200 x 700 x 850	2000	230/50-60	● S1001801	2.343
4 GN 1/1	1600 x 700 x 850	3000	230/50-60	● S1001802	2.801



ISLA CENTRAL: BAÑO MARÍA, BAÑO MARÍA SECO Y PLACA CALIENTE DE CRISTAL TEMPLADO

Para el mantenimiento y exposición de alimentos calientes a la temperatura correcta durante el servicio.

- Fabricada en acero inoxidable AISI 304 18/10.
- Encimera con frontal de 65 mm en punto redondo, totalmente soldada.
- Termostato de seguridad.
- Laterales extraíbles para un fácil acceso a la zona eléctrica.
- La regulación y control de la temperatura del baño maría se realiza mediante un termostato digital 0°C/90°C.
- Patas de 150 mm para elevar la altura del mueble desde los 850 hasta los 900 mm.
- Dos frontales de acero inoxidable, paneles decorativos opcionales.
- Pasabandejas, soporte para platos, pantalla y cristal no incluidos.

PRODUCTOS RELACIONADOS

PASABANDEJAS pág. 231

PANELES DECORATIVOS pág. 234

SOPORTES Y CRISTALES pág. 236

Isla central baño maría

- Cuba con cantos sanitarios para facilitar su limpieza.
- Para cubetas GN de profundidad máxima 200 mm.
- Calentamiento indirecto del agua mediante resistencias de silicona colocadas en parte inferior de la cuba.
- Entrada y desagüe de agua 1/2 con grifos de bola.

Isla central baño maría seco

- Para cubetas GN de profundidad máxima 150 mm.
- Protección de las resistencias mediante doble fondo perforado.

Isla central placa caliente de cristal templado

- Cristal templado negro de 6 mm sin marco para facilitar la limpieza.
- Las resistencias de silicona mejoran el rendimiento y reducen el consumo eléctrico.



ISLA CENTRAL

Modelo	Capacidad	Medidas totales (mm)	Potencia (W)	Alimentación (V/Hz)	Código	PVP (€)
Placa caliente de cristal templado	4 GN 1/1	1600 x 700 x 850	3200	230/50-60	• S1000815	4.034
	6 GN 1/1	2300 x 700 x 850	4800	380/50-60	• S1000816	5.873
Baño maría seco	4 GN 1/1	1600 x 700 x 850	1600	230/50-60	• S1000503	3.342
	6 GN 1/1	2300 x 700 x 850	2400	230/50-60	• S1000506	4.719
Baño maría	4 GN 1/1	1600 x 700 x 850	3200	230/50-60	• S1000603	3.239
	6 GN 1/1	2300 x 700 x 850	4800	380/50-60	• S1000606	4.794
Soporte lateral platos	-	520 x 330	-	-	• S1001733	262



• 6 DÍAS EXPEDICIÓN

SELF NEUTRO

Para la disposición en la encimera de elementos de catering o alimentos que no necesitan mantenimiento de temperatura.

- Fabricado en acero inoxidable AISI 304 18/10.
- Encimera con frontal de 65 mm en punto redondo, totalmente soldada.
- Patas de 150 mm para elevar la altura del mueble desde los 850 hasta los 900 mm.
- Frontal de acero inoxidable, panel decorativo opcional.
- Estante intermedio de acero inoxidable.
- Pasabandejas, pantalla y cristal no incluidos.

PRODUCTOS RELACIONADOS

PASABANDEJAS pág. 231

PANELES DECORATIVOS pág. 234

SOPORTES Y CRISTALES pág. 236



MEDIDAS SELF NEUTRO CON ESTANTE

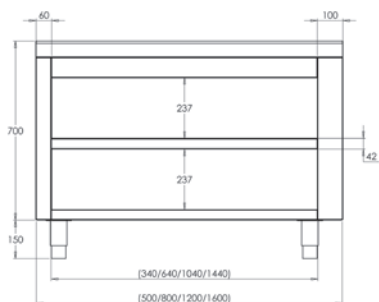

MEDIDAS SELF NEUTRO PUERTAS BATIENTES

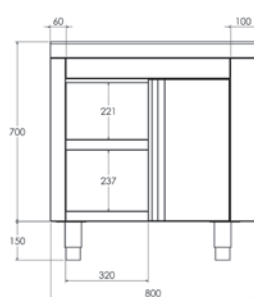

MEDIDAS SELF NEUTRO PUERTAS CORREDERAS

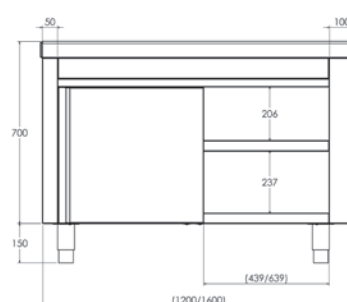

CON ESTANTE

Medidas totales (mm)	Código	PVP (€)
500 x 700 x 850	• S1000300	894
800 x 700 x 850	• S1000301	1.070
1200 x 700 x 850	• S1000302	1.336
1600 x 700 x 850	• S1000303	1.582

CON PUERTAS Y ESTANTE

Modelo	Medidas totales (mm)	Código	PVP (€)
Puertas batientes	800 x 700 x 850	• S1000311	1.420
Puertas correderas	1200 x 700 x 850	• S1000312	1.660
Puertas corredera	1600 x 700 x 850	• S1000313	1.938



SELF ANGULAR

Para la unión y continuidad de dos muebles self dispuestos en ángulo. Forma ángulos internos y externos de 90° y de 45°.

- Fabricado en acero inoxidable AISI 304 18/10.
- Encimera con frontal de 65 mm en punto redondo, totalmente soldada.
- Patas de 150 mm para elevar la altura del mueble desde los 850 hasta los 900 mm.
- Frontal de acero inoxidable, panel decorativo opcional.

PRODUCTOS RELACIONADOS

PASABANDEJAS pág. 231

PANELES DECORATIVOS pág. 234



MEDIDAS
MODELO S1000411

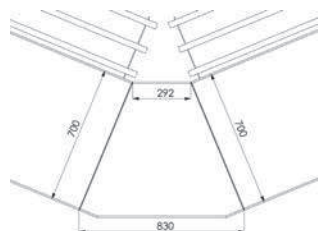

MEDIDAS
MODELO S1000412

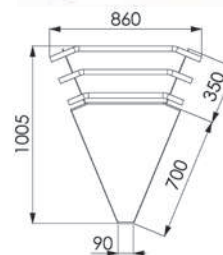

MEDIDAS
MODELO S1000401

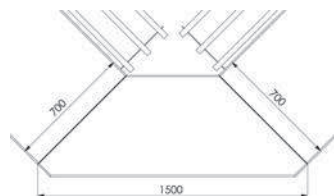

MEDIDAS
MODELO S1000402

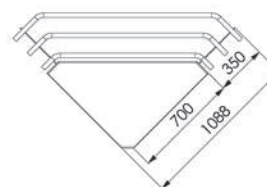

INTERNO

Modelo	Medidas totales (mm)	Código	PVP (€)
45°	830 x 680 x 850	• S1000411	1.177
90°	1500 x 560 x 850	• S1000401	1.340

- Incluye estante intermedio.
- No precisa pasabandejas.

EXTERNO

Modelo	Medidas totales (mm)	Código	PVP (€)
45°	620 x 690 x 850	• S1000412	1.085
90°	1060 x 570 x 850	• S1000402	1.404

- Pasabandejas no incluido.



• 6 DÍAS EXPEDICIÓN

SELF CAJA REGISTRADORA

Diseñado para el apoyo de la caja registradora.

- Fabricado en acero inoxidable AISI 304 18/10.
- Encimera con frontal de 65 mm en punto redondo, totalmente soldada.
- Patas de 150 mm para elevar la altura del mueble desde los 850 hasta los 900 mm.
- Frontal de acero inoxidable, panel decorativo opcional.
- Incluye un cajón.
- Pasabandejas no incluido.

MEDIDAS ALZADO SELF CAJA

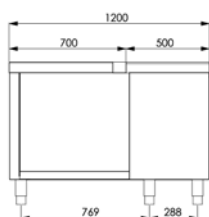

MEDIDAS SELF CAJA IZQUIERDA

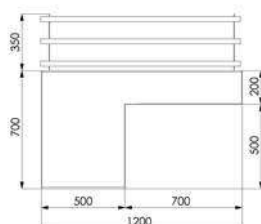

MEDIDAS SELF CAJA DERECHA

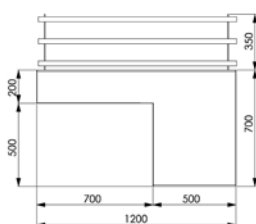

PRODUCTOS RELACIONADOS

PASABANDEJAS pág. 231
PANELES DECORATIVOS pág. 234



Modelo	Medidas totales (mm)	Código	PVP (€)
Self caja derecha	1200 x 700 x 850	● S1001401	1.387
Self caja izquierda	1200 x 700 x 850	● S1001402	1.387

SELF NEUTRO DISPENSADOR DE CESTAS DE VAJILLA

Para la distribución de vasos y copas en cestas de vajilla universales.

- Fabricado en acero inoxidable AISI 304 18/10.
- Encimera con frontal de 65 mm en punto redondo, totalmente soldada.
- Patas de 150 mm para elevar la altura del mueble desde los 850 hasta los 900 mm.
- Frontal de acero inoxidable, panel decorativo opcional.
- Capacidad aproximada: 6 cestas de 110 mm o 10 cestas de 50 mm.
- Pasabandejas no incluido.

MEDIDAS SELF NEUTRO DISPENSADOR

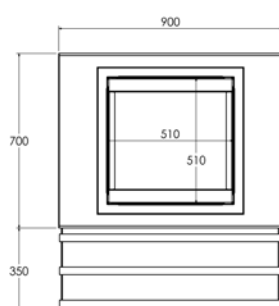

Medidas totales (mm)	Código	PVP (€)
900 x 700 x 850	● S1001920	2.522



SELF PARA CARRO DISPENSADOR DE PLATOS

Diseñado para colocar un self dispensador de platos de altura constante.

- Fabricado en acero inoxidable AISI 304 18/10.
- Encimera con frontal de 65 mm en punto redondo, totalmente soldada.
- Patas de 150 mm para elevar la altura del mueble desde los 850 hasta los 900 mm.
- Frontal de acero inoxidable, panel decorativo opcional.
- Incorpora una base de enchufe para conectar el dispensador de platos.
- Pasabandejas no incluido.



S1001930 + F0420311 + F1100711 + F1100711



F0420311 + F1100711 + F1100711



Medidas totales (mm)	Código	PVP (€)
1300 x 700 x 850	• S1001930	1.558

PRODUCTOS RELACIONADOS

CARRO DISPENSADOR DE PLATOS CALIENTES pág. 176

SELF DISPENSADOR DE PLATOS A NIVEL CONSTANTE

- Para distribuir platos calientes a un mismo nivel.
- Fabricado en acero inoxidable AISI 304 18/10.
- Encimera con frontal de 65 mm en punto redondo, totalmente soldada.
- Patas de 150 mm para elevar la altura del mueble desde los 850 hasta los 900 mm.
- Frontal de acero inoxidable, panel decorativo opcional.
- Diámetro regulable Ø 200 a Ø 310 mm.
- Pasabandejas y tapas inoxidables no incluidas.



SIMPLE

Modelo	Medidas totales (mm)	Capacidad	Potencia (W)	Alimentación (V/Hz)	Código	PVP (€)
Neutro	500 x 700 x 850	65 platos	-	-	• S1001901	1.660
Caliente	500 x 700 x 850	65 platos	800	230/50-60	• S1001911	2.157
Tapa inox	Ø 368 x 140	-	-	-	• F1100711	94



DOBLE

Modelo	Medidas totales (mm)	Capacidad	Potencia (W)	Alimentación (V/Hz)	Código	PVP (€)
Neutro	1000 x 700 x 850	130 platos	-	-	• S1001902	2.131
Caliente	1000 x 700 x 850	130 platos	1600	230/50-60	• S1001912	3.062
Tapa inox	Ø 368 x 140	-	-	-	• F1100711	94



• 6 DÍAS EXPEDICIÓN

MUEBLE CERRADO DE RECICLADO

Ideal para la clasificación de residuos.

- Fabricado en acero inoxidable AISI 304 18/10.
- Frontal de 65 mm en punto redondo, totalmente soldado.
- Peto posterior de 105 mm totalmente soldado en modelos murales.
- Patas de 150 mm para elevar la altura del mueble desde los 850 hasta los 920 mm.
- Patas traseras avanzadas 50 mm que permiten situar los muebles en suelos con radio sanitario.
- Puertas batientes.
- Dos o tres orificios de Ø 190-280 mm para aros de goma.
- Aros de goma de colores no incluidos.
- **Se suministra montado.**



PRODUCTOS RELACIONADOS

CUBOS pág. 171



CENTRAL

Medidas totales (mm)	Orificios	Código	PVP (€)
1200 x 600 x 850	2	• F0072013	1.991
1800 x 600 x 850	3	• F0072014	2.730



MURAL

Medidas totales (mm)	Orificios	Código	PVP (€)
1200 x 600 x 850	2	• F0072007	2.023
1800 x 600 x 850	3	• F0072008	2.766

ARO DE GOMA PARA RESIDUOS

Facilita la identificación del contenedor.

- Desmontable.
- Fácil de limpiar y desinfectar.

Color	Código	PVP (€)
Rojo - Orgánico	• ARO000RO	59
Verde - Cristal	• ARO000VE	59
Amarillo - Plástico	• ARO000AM	59
Azul - Papel	• ARO000AZ	59



PASABANDEJAS

- Fabricado en acero inoxidable AISI 304 18/10.
- Regulable para facilitar la alineación.
- Tapones embellecedores cromados.
- Se suministra desmontado de los muebles self.



Para self	Medidas totales (mm)	Código	PVP (€)
3 GN, neutro 1200 y self caja	1200 x 350	• S1020002	280
4 GN y neutro 1600	1600 x 350	• S1020003	321
6 GN	2300 x 350	• S1020005	430
Neutro de 500 y self dispensador de platos a nivel constante simple	500 x 350	• S1020006	238
Neutro de 800	800 x 350	• S1020001	252
Dispensador de cestas de vajilla	900 x 350	• S1020007	256
Dispensador de platos a nivel constante doble	1000 x 350	• S1020011	263
Dispensador de platos	1300 x 350	• S1020008	297
Angular 45° exterior	804 x 350	• S1020009	369
Angular 90° exterior	1490 x 350	• S1020010	434

ZÓCALO

Para self	Medidas totales (mm)	Código	PVP (€)
3 GN, neutro 1200 y self caja	1200 x 149	• S1030002	174
4 GN y neutro 1600	1600 x 149	• S1030003	233
6 GN	2300 x 149	• S1030005	333
Neutro de 500 y dispensador de platos a nivel constante simple	500 x 149	• S1030006	93
Neutro de 800	800 x 149	• S1030001	112
Dispensador de cestas de vajilla	900 x 149	• S1030007	128
Dispensador de platos a nivel constante doble	1000 x 149	• S1030014	157
Carro dispensador de platos	1300 x 149	• S1030008	190
Angular 90° exterior	1018 x 149	• S1030012	146
Angular 90° interior	570 x 149	• S1030011	134
Angular 45° exterior	590 x 149	• S1030009	112
Angular 45° interior	292 x 149	• S1030013	105
Zócalo lateral	640 x 149	• S1030015	120



• 6 DÍAS EXPEDICIÓN

DISPENSADOR DE CUBIERTOS, BANDEJAS Y VASOS

- Fabricado en acero inoxidable AISI 304 18/10.
- Cuba de pan GN 2/1 de 200 mm de profundidad.
- Capacidad para 6 cubetas GN 1/3 o 2 cubetas GN 1/1 para cubiertos.
- Estantes atornillados a la estructura e intercambiables.
- Patas inoxidable regulables de 150 mm.
- No compatible con opción de ruedas.

DE PIE

Medidas totales (mm)	Código	PVP (€)
800 x 700 x 1500	• S1000003	1.535



MEDIDAS DISPENSADOR

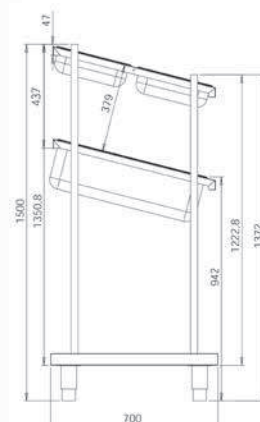

DISPENSADOR CUBIERTOS, BANDEJAS, Y TOLVA DE PAN

- Fabricado en acero inoxidable AISI 304 18/10.
- Tolva de pan de gran capacidad.
- Doble estante para bandejas y vasos.
- Cubertero de PVC alimenticio.
- Bandeja extraíble para recoger las migas de pan.
- No compatible con opción de ruedas.

DE PIE

Medidas totales (mm)	Código	PVP (€)
800 x 700 x 1520	• S1000001	1.433



MEDIDAS DISPENSADOR

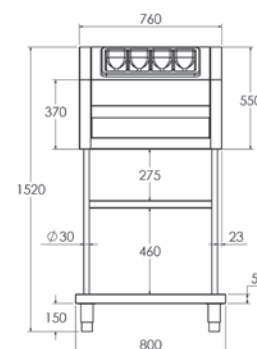

DISPENSADOR DE CUBIERTOS Y PAN

- Fabricado en acero inoxidable AISI 304 18/10.
- Tolva de pan de gran capacidad.
- Cubertero de PVC alimenticio.
- Bandeja extraíble para recoger las migas de pan.

DE SOBREMESA

Medidas totales (mm)	Código	PVP (€)
760 x 660 x 550	• S1000201	759



MEDIDAS DISPENSADOR

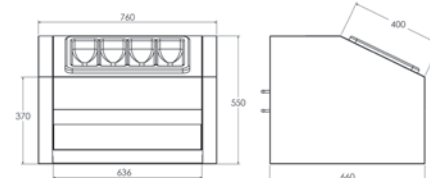

BARANDILLA

- Fabricada en acero inoxidable AISI 304 18/10 de Ø40 mm.
- Pletinas soldadas con orificios para sujeción al suelo (tacos y tornillos incluidos).

Medidas totales (mm)	Código	PVP (€)
1200 x 900	• S1020801	305



CARRO PARA CESTAS DE VASOS

- Fabricado en acero inoxidable AISI 304 18/10.
- Ruedas de Ø125, 2 con freno.
- 5 pares de guías para adaptar cestas de vasos.
- Cestas no incluidas.
- Medidas de las cestas: 500 x 500 mm.

Medidas totales (mm)	Código	PVP (€)
610 x 650 x 1892	• S1000002	1.398



MEDIDAS CARRO

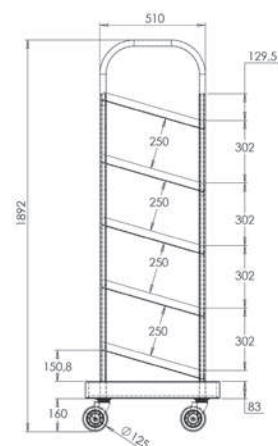

DISPENSADOR DE VASOS

- Fabricado en acero inoxidable AISI 304 18/10.
- Totalmente soldado.
- Patas de 150 mm regulables en altura en el modelo de pie.
- Patas de tubo de redondo de 30 mm en el modelo de sobremesa.

DE PIE (6 ESTANTES)

Medidas totales (mm)	Código	PVP (€)
610 x 650 x 1892	• S1100706	1.599



MEDIDAS DISPENSADOR DE PIE

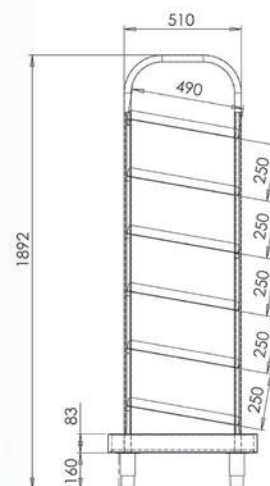

DE SOBREMESA (3 ESTANTES)

Medidas totales (mm)	Código	PVP (€)
570 x 510 x 990	• S1100707	975



MEDIDAS DISPENSADOR DE SOBREMESA

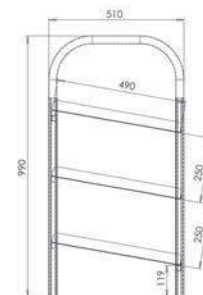

PACK DE RUEDAS PARA SELF

- 4 ruedas de Ø150 mm, 2 con freno **para capacidades y medidas inferiores 6GN / 2300 mm.**
- 6 ruedas de Ø150 mm, 2 con freno **para capacidades 6GN.**
- Se suministran instaladas en el self.

Modelo	Código	PVP (€)
4 ruedas	• F1020301	246
6 ruedas	• F1020306	366



• 3 DÍAS EXPEDICIÓN

PANELES DECORATIVOS CON ACABADO DE MADERA

Decoración en acero inoxidable de serie. Múltiples opciones de personalización del lineal self service mediante paneles decorativos en color liso o vetado.

Los paneles se suministran por separado.



ACABADO LISO

Para self	Blanco	Naranja	Rojo	Verde	PVP (€)
500	• S1010901	• S1020901	• S1030901	• S1040901	66
800	• S1010902	• S1020902	• S1030902	• S1040902	75
900	• S1010903	• S1020903	• S1030903	• S1040903	76
1000	• S1010904	• S1020904	• S1030904	• S1040904	78
1200	• S1010905	• S1020905	• S1030905	• S1040905	84
1300	• S1010906	• S1020906	• S1030906	• S1040906	89
1600	• S1010907	• S1020907	• S1030907	• S1040907	103
2300	• S1010908	• S1020908	• S1030908	• S1040908	135
Angular 90° exterior	• S1010909	• S1020909	• S1030909	• S1040909	84
Angular 90° interior	• S1010910	• S1020910	• S1030910	• S1040910	77
Angular 45° exterior	• S1010911	• S1020911	• S1030911	• S1040911	75
Angular 45° interior	• S1010912	• S1020912	• S1030912	• S1040912	68
Kit isla central cuba y placa 4GN	• S1010913	• S1020913	• S1030913	• S1040913	206
Kit isla central baño maría 4GN	• S1010914	• S1020914	• S1030914	• S1040914	206
Kit isla central cuba y placa 6GN	• S1010915	• S1020915	• S1030915	• S1040915	269
Kit isla central baño maría 6GN	• S1010916	• S1020916	• S1030916	• S1040916	269





ACABADO VETEADO

Para self	Madera oscura	Madera natural	PVP (€)
500	• S1110911	• S1120911	185
800	• S1110912	• S1120912	215
900	• S1110913	• S1120913	220
1000	• S1110914	• S1120914	223
1200	• S1110915	• S1120915	228
1300	• S1110916	• S1120916	237
1600	• S1110917	• S1120917	242
2300	• S1110918	• S1120918	322
Angular 90° exterior	• S1110919	• S1120919	248
Angular 90° interior	• S1110920	• S1120920	228
Angular 45° exterior	• S1110921	• S1120921	218
Angular 45° interior	• S1110922	• S1120922	200
Kit isla central cuba y placa 4GN	• S1110923	• S1120923	485
Kit isla central baño maría 4GN	• S1110924	• S1120924	485
Kit isla central cuba y placa 6GN	• S1110925	• S1120925	644
Kit isla central baño maría 6GN	• S1110926	• S1120926	644



• 6 DÍAS EXPEDICIÓN

LOS SOPORTES CON PANTALLAS Y CRISTALES DEBEN PEDIRSE POR SEPARADO

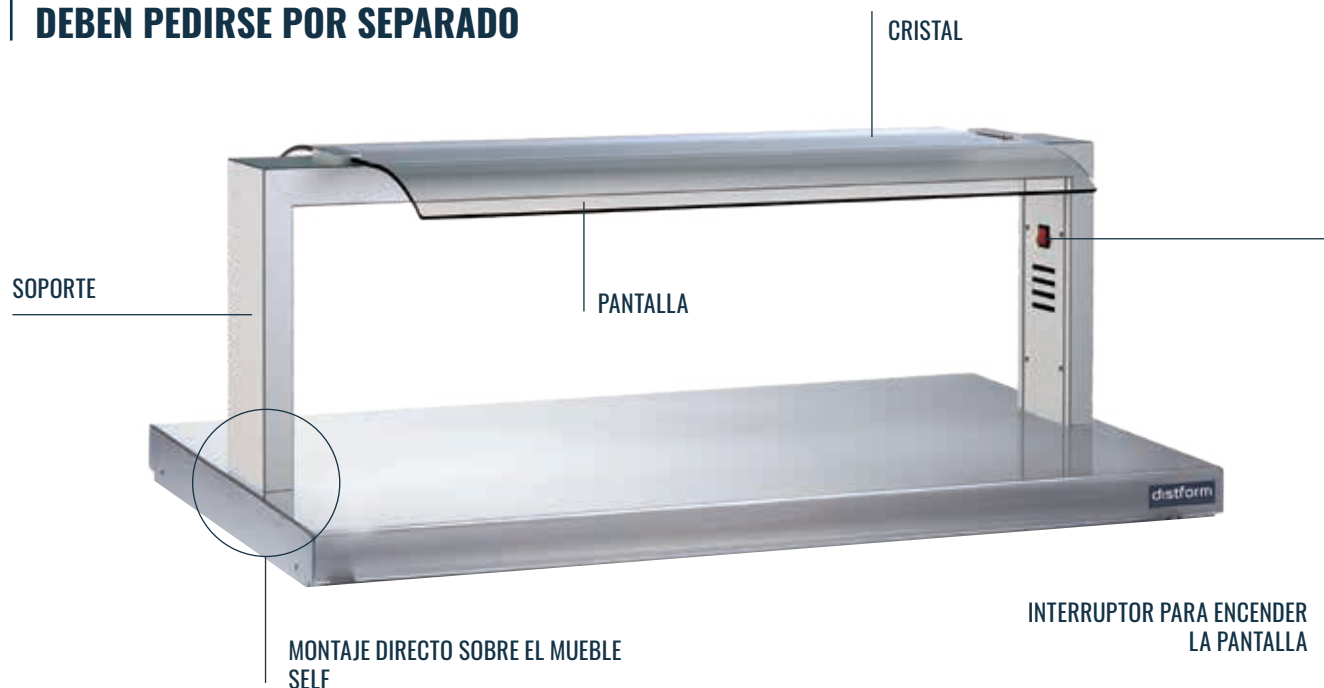

SOPORTES CON PANTALLA

- Fabricados en acero inoxidable AISI 304 18/10.
- Acabados de máxima calidad.
- Chasis monopieza de gran robustez.
- Fácil instalación sobre muebles self.
- Cómodo acceso a la instalación para el mantenimiento.
- Pantallas con luz: iluminación con led.
- Pantallas con luz halógena y calor cerámica.
- Alimentación (V/Hz) 230/50-60.



SOPORTE NEUTRO

Capacidad	Código	PVP (€)
3 GN 1/1	• PDN103GN	384
4 GN 1/1	• PDN104GN	428
6 GN 1/1	• PDN106GN	541

SOPORTE CON LUZ LED

Capacidad	Potencia (W)	Código	PVP (€)
3 GN 1/1	12	• PDL103GN	678
4 GN 1/1	14	• PDL104GN	746
6 GN 1/1	18	• PDL106GN	848

SOPORTE CON LUZ HALÓGENA Y CALOR CERÁMICA

Capacidad	Potencia (W)	Código	PVP (€)
3 GN 1/1	710	• PDC103GN	787
4 GN 1/1	960	• PDC104GN	853
6 GN 1/1	1440	• PDC106GN	1.080



CRISTALES

- Cristales de seguridad templados.
- Cristal para capacidad 6GN 1/1: 2 cristales.
- Los cristales frontales incluyen kit de herrajes para su instalación.



CRISTAL CURVO 2 CARAS

Capacidad	Código	PVP (€)
3 GN 1/1	• FCRC13GN	364
4 GN 1/1	• FCRC14GN	415
6 GN 1/1	• FCRC16GN	458

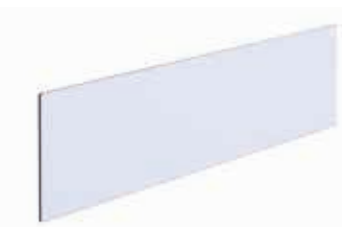

FRONTAL PARA CRISTAL CURVO 2 CARAS

Capacidad	Código	PVP (€)
3 GN 1/1	• FCRF13GN	208
4 GN 1/1	• FCRF14GN	235
6 GN 1/1	• FCRF16GN	356



CRISTAL RECTO

Capacidad	Código	PVP (€)
3 GN 1/1	• CDR103GN	135
4 GN 1/1	• CDR104GN	159
6 GN 1/1	• CDR106GN	249

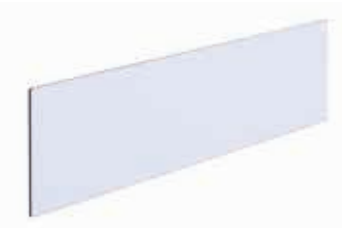

FRONTAL PARA CRISTAL RECTO

Capacidad	Código	PVP (€)
3 GN 1/1	• CDF103GN	220
4 GN 1/1	• CDF104GN	247
6 GN 1/1	• CDF106GN	373

TERMÓMETRO DIGITAL

Muestra la temperatura de trabajo del drop in.

- Ideal para pista de hielo 1 o 2 niveles, cuba fría y de congelados, cuba caliente y placa caliente.
- Fácil instalación en cualquier soporte con pantalla.

Código	PVP (€)
• SLT00001	81



• 3 DÍAS EXPEDICIÓN

SOPORTES INCLINADOS CON PANTALLAS PARA SELF SERVICE

LOS SOPORTES CON PANTALLAS Y CRISTALES DEBEN PEDIRSE POR SEPARADO

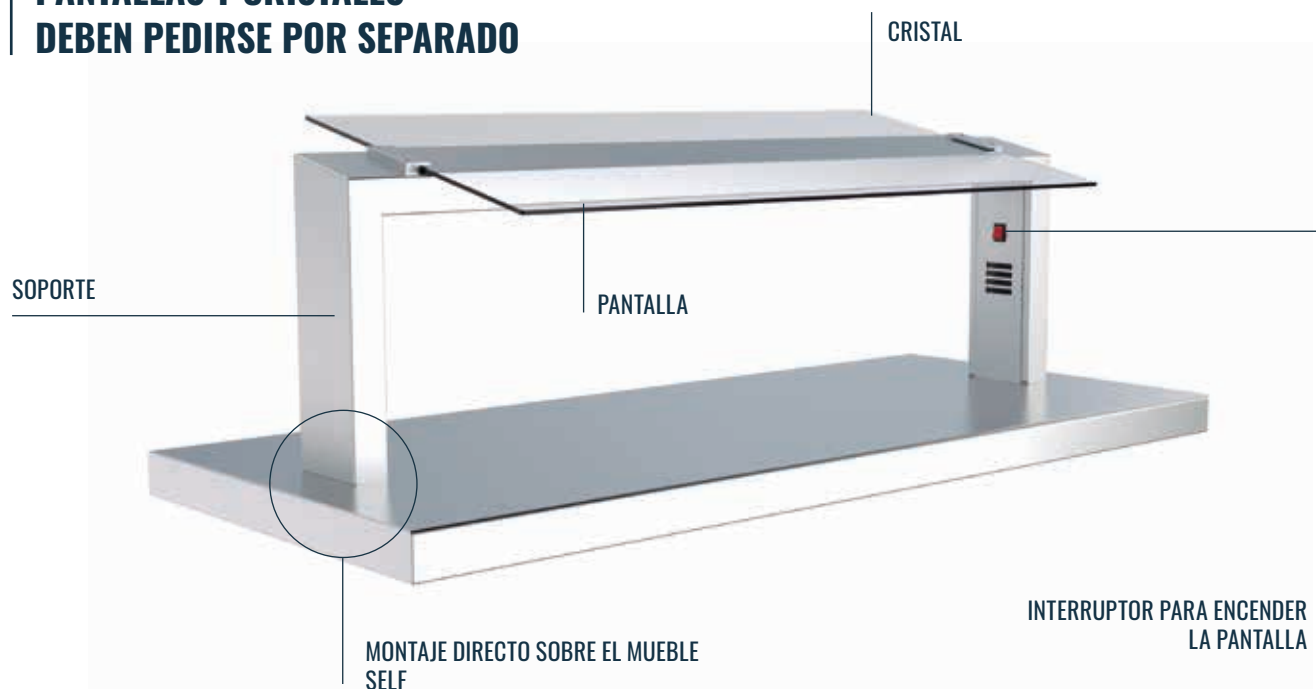

SOPORTES INCLINADOS CON PANTALLA

- Fabricados en acero inoxidable AISI 304 18/10.
- Acabados de máxima calidad.
- Chasis monopieza de gran robustez.
- Fácil instalación sobre muebles self.
- Cómodo acceso a la instalación para el mantenimiento.
- Pantallas con luz: iluminación con led.
- Pantallas con luz halógena y calor cerámica.
- Alimentación (V/Hz) 230/50-60.

SOPORTE NEUTRO

Capacidad	Código	PVP (€)
3 GN 1/1	• PDNI13GN	403
4 GN 1/1	• PDNI14GN	448
6 GN 1/1	• PDNI16GN	551

SOPORTE CON LUZ LED

Capacidad	Potencia (W)	Código	PVP (€)
3 GN 1/1	12	• PDLI13GN	791
4 GN 1/1	14	• PDLI14GN	836
6 GN 1/1	18	• PDLI16GN	936



SOPORTE CON LUZ HALÓGENA Y CALOR CERÁMICA

Capacidad	Potencia (W)	Código	PVP (€)
3 GN 1/1	710	• PDCI13GN	887
4 GN 1/1	960	• PDCI14GN	953
6 GN 1/1	1440	• PDCI16GN	1.163



CRISTALES PARA SOPORTES INCLINADOS PARA SELF SERVICE

CRISTALES

- Cristales de seguridad templados.
- Cristal para capacidad 6GN 1/1: 2 cristales.
- Los cristales frontales incluyen kit de herrajes para su instalación.



CRISTAL RECTO

Capacidad	Código	PVP (€)
3 GN 1/1	• CDR103GN	135
4 GN 1/1	• CDR104GN	159
6 GN 1/1	• CDR106GN	249

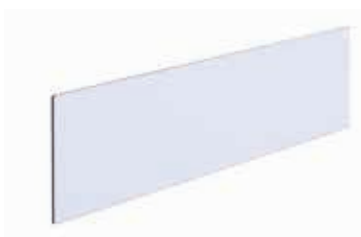

FRONTAL PARA CRISTAL RECTO

Capacidad	Código	PVP (€)
3 GN 1/1	• FCRF13GN	208
4 GN 1/1	• FCRF14GN	235
6 GN 1/1	• FCRF16GN	356

ACCESORIO

TERMÓMETRO DIGITAL

Muestra la temperatura de trabajo del drop in.

- Ideal para pista de hielo 1 o 2 niveles, cuba fría y de congelados, cuba caliente y placa caliente.
- Fácil instalación en cualquier soporte con pantalla.

Código	PVP (€)
• SLT00001	81



• 3 DÍAS EXPEDICIÓN



»»» ÍNDICE

SELF SERVICE INFANTIL

ELEMENTOS FRÍOS

PÁG. 244



ELEMENTOS CALIENTES

PÁG. 247



ELEMENTOS NEUTROS

PÁG. 250



ACCESORIOS

PÁG. 253



SOPORTES Y CRISTALES

PÁG. 256



SELF SERVICE INFANTIL

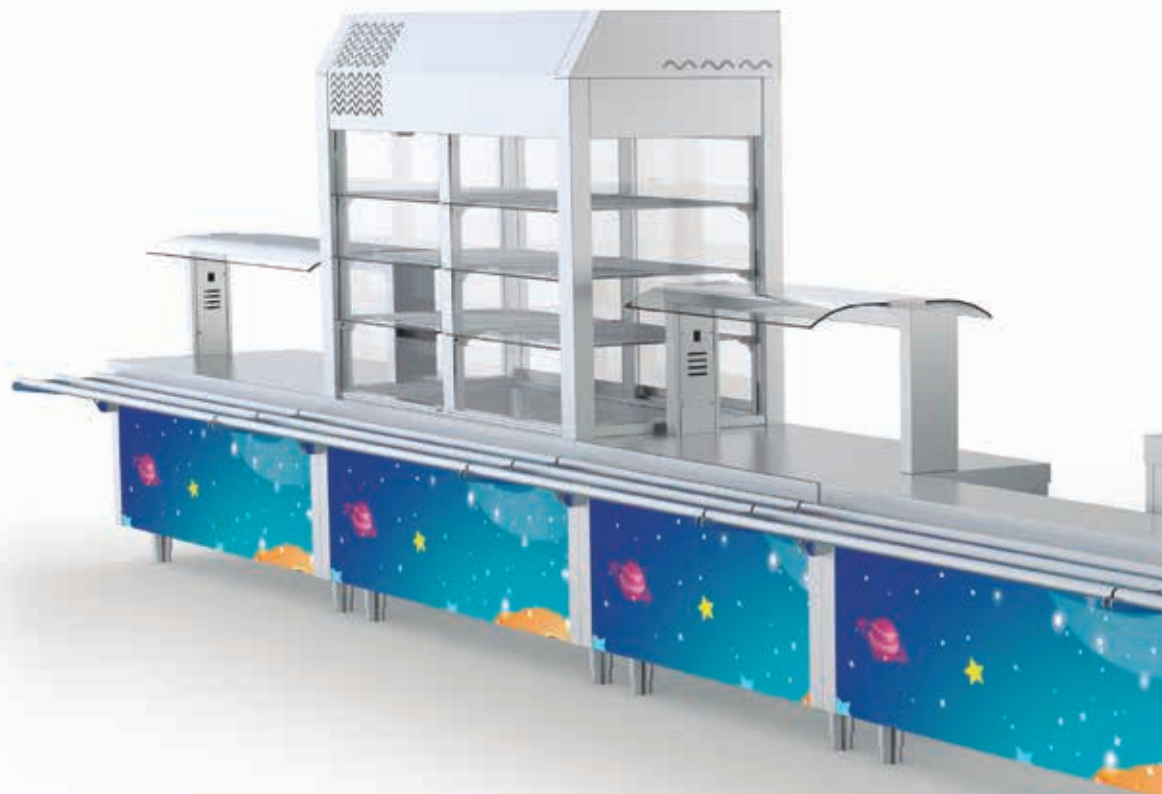

* Posibilidad de decorar con vinilos adhesivos
(servicio no incluido en nuestro catálogo Distform)

POR QUÉ ELEGIR DISTFORM

EQUIPOS A MEDIDA PARA LOS MÁS PEQUEÑOS

➤ Seguridad para
pequeños comensales

➤ Diseñados de forma
modular para ser
versátiles y polivalentes

➤ Múltiples opciones de
personalización



> CARACTERÍSTICAS



GAS REFRIGERANTE R290 ECO-POWER

El gas refrigerante R290 ECO POWER, incluido en los elementos fríos de esta línea self service, es el más ecológico del mercado. El R290 es eficiente y contiene un bajo riesgo contaminante que asegura el ahorro energético y la rentabilidad.

SELF INFANTIL PLACA FRÍA

Para el mantenimiento y exposición de platos fríos o bebidas a la temperatura correcta durante el servicio.

- Fabricado en acero inoxidable AISI 304 18/10.
- Encimera con frontal de 65 mm en punto redondo, totalmente soldada.
- Refrigerada mediante serpentín y compresor hermético con refrigerante R290.
- Para una óptima refrigeración debe existir una amplia separación entre la parte trasera/frontal del mueble y otros elementos cercanos que pudieran dificultar el funcionamiento de la unidad condensadora.
- Aislamiento con poliestireno extruido, ecológico y libre de HFC.
- La regulación y control de la temperatura se realiza mediante termostato digital.
- Patas de 150 mm para elevar la altura del mueble desde los 700 hasta los 750 mm.
- Laterales extraíbles para un fácil acceso a la zona eléctrica y la zona de compresor.
- Registro frontal extraíble para facilitar el acceso al compresor.
- Frontal de acero inoxidable, panel decorativo opcional.
- Pasabandejas, pantalla y cristal no incluidos.

PRODUCTOS RELACIONADOS

PASABANDEJAS pág. 253

PANELES DECORATIVOS pág. 253

SOPORTES Y CRISTALES pág. 256



SIN RESERVA

Capacidad	Medidas totales (mm)	Potencia (W)	Alimentación (V/Hz)	Código	PVP (€)
3 GN 1/1	1200 x 700 x 700	480	230/50	• S2001201	2.788
4 GN 1/1	1600 x 700 x 700	720	230/50	• S2001202	2.948



SELF INFANTIL CUBA FRÍA

Para el mantenimiento y exposición de platos fríos o bebidas a la temperatura correcta durante el servicio.

- Fabricado en acero inoxidable AISI 304 18/10.
- Encimera con frontal de 65 mm en punto redondo, totalmente soldada.
- Cuba con cantos sanitarios para facilitar su limpieza.
- Para cubetas GN de profundidad máxima 150 mm.
- Refrigerada mediante serpentín y compresor hermético con refrigerante R290.
- Para una óptima refrigeración debe existir una amplia separación entre la parte trasera/frontal del mueble y otros elementos cercanos que pudieran dificultar el funcionamiento de la unidad condensadora.
- Aislamiento con poliestireno extruido, ecológico y libre de HFC.
- La regulación y control de la temperatura se realiza mediante termostato digital.
- Patas de 150 mm para elevar la altura del mueble desde los 700 hasta los 750 mm.
- Laterales extraíbles para un fácil acceso a la zona eléctrica y la zona de compresor.
- Registro frontal extraíble para facilitar el acceso al compresor.
- Frontal de acero inoxidable, panel decorativo opcional.
- Pasabandejas, pantalla y cristal no incluidos.

PRODUCTOS RELACIONADOS

PASABANDEJAS pág. 253

PANELES DECORATIVOS pág. 253

SOPORTES Y CRISTALES pág. 256



SIN RESERVA

Capacidad	Medidas totales (mm)	Potencia (W)	Alimentación (V/Hz)	Código	PVP (€)
3 GN 1/1	1200 x 700 x 700	380	230/50	● S2001701	2.828
4 GN 1/1	1600 x 700 x 700	480	230/50	● S2001702	3.188



● 6 DÍAS EXPEDICIÓN

VITRINA REFRIGERADA DE 3 NIVELES PARA SELF INFANTIL

Para el mantenimiento y exposición de platos fríos o bebidas a la temperatura correcta durante el servicio.

- Fabricada en acero inoxidable AISI 304 18/10.
- Vitrina acristalada a 3 caras, con puertas correderas en cristal laminado en la parte posterior, iluminación interior, tres estantes y puertas de metacrilato abatibles o termo-cortina enrollable, según modelo.
- Interruptor general y termostato digital regulable.
- Temperatura de trabajo +10°C con ambiente +25°C.
- Para adaptar sobre muebles neutros o muebles fríos.
- Refrigeración ventilada y compresor hermético con refrigerante R290.
- Para una óptima refrigeración debe existir una amplia separación entre la parte trasera/frontal del mueble y otros elementos cercanos que pudieran dificultar el funcionamiento de la unidad condensadora.
- Alojamiento para compresor hermético refrigerante en la parte superior.
- Cristales laterales con cámara.
- Mueble cuba fría y pasabandejas no incluidos.



PRODUCTOS RELACIONADOS

PASABANDEJAS pág. 253
PANELES DECORATIVOS pág. 253

EJEMPLO DE COMPOSICIÓN

Sin reserva	Código	PVP (€)
Vitrina sin base 4GN 1/1 con puertas abatibles	S1001001	4.367
Self Infantil Cuba fría 4GN 1/1 sin reserva	S2001702	3.188
Pasabandejas 4GN	S1020003	321
Panel decorativo liso verde 1600 (4GN)	S2040907	103
Total		7.979



DETALLE TERMO-CORTINA



DETALLE PUERTAS ABATIBLES

SIN BASE

Capacidad	Modelo	Medidas totales (mm)	Potencia (W)	Alimentación (V/Hz)	Código	PVP (€)
4 GN 1/1	Puertas abatibles	1550 x 660 x 1150	800	230/50	• S1001001	4.367
4 GN 1/1	Termo-cortina	1550 x 660 x 1150	800	230/50	• S1C01001	5.351



CON BASE AISLADA

Capacidad	Modelo	Medidas totales (mm)	Potencia (W)	Alimentación (V/Hz)	Código	PVP (€)
4 GN 1/1	Puertas abatibles	1550 x 660 x 1150	800	230/50	• S1001002	4.508
4 GN 1/1	Termo-cortina	1550 x 660 x 1150	800	230/50	• S1C01002	5.491



SELF INFANTIL BAÑO MARÍA

Para el mantenimiento y exposición de alimentos calientes a la temperatura correcta durante el servicio.

- Fabricado en acero inoxidable AISI 304 18/10.
- Encimera con frontal de 65 mm en punto redondo, totalmente soldada.
- Cuba con cantos sanitarios para facilitar su limpieza.
- Para cubetas GN de profundidad máxima 200 mm.
- Calentamiento indirecto del agua mediante resistencias de silicona colocadas en parte inferior de la cuba.
- Las resistencias de silicona mejoran el rendimiento y reducen el consumo eléctrico.
- La regulación y control de la temperatura del baño maría se realiza mediante termostato digital 0°C/90°C.
- Entrada y desagüe de agua 1/2" con grifos de bola colocados en posición ergonómica.
- Patas de 150 mm para elevar la altura del mueble desde los 850 hasta los 900 mm.
- Termostato de seguridad.
- Laterales extraíbles para un fácil acceso a la zona eléctrica y zona de grifería.
- Frontal de acero inoxidable, panel decorativo opcional.
- Cubetas, pasabandejas, pantalla y cristal no incluidos.

PRODUCTOS RELACIONADOS

- PASABANDEJAS** pág. 253
- PANELES DECORATIVOS** pág. 253
- SOPORTES Y CRISTALES** pág. 256



SIN RESERVA

Capacidad	Medidas totales (mm)	Potencia (W)	Alimentación (V/Hz)	Código	PVP (€)
3 GN 1/1	1200 x 700 x 850	2400	230/50-60	● S2000601	2.513
4 GN 1/1	1600 x 700 x 850	3200	230/50-60	● S2000602	2.941



CON RESERVA CALIENTE

Capacidad	Medidas totales (mm)	Potencia (W)	Alimentación (V/Hz)	Código	PVP (€)
3 GN 1/1	1200 x 700 x 850	4400	380/50-60	● S2000701	3.279
4 GN 1/1	1600 x 700 x 850	5200	380/50-60	● S2000702	3.728



● 6 DÍAS EXPEDICIÓN

SELF INFANTIL BAÑO MARÍA SECO

Para el mantenimiento y exposición de alimentos calientes a la temperatura correcta durante el servicio.

- Fabricado en acero inoxidable AISI 304 18/10.
- Encimera con frontal de 65 mm en punto redondo, totalmente soldada.
- Para cubetas GN de profundidad máxima 150 mm.
- La regulación y control de la temperatura del baño maría se realiza mediante termostato digital 0°C/90°C.
- Patas de 150 mm para elevar la altura del mueble desde los 850 hasta los 900 mm.
- Termostato de seguridad.
- Laterales extraíbles para un fácil acceso a la zona eléctrica.
- Protección de las resistencias mediante doble fondo perforado.
- Frontal de acero inoxidable, panel decorativo opcional.
- Pasabandejas, pantalla y cristal no incluidos.

PRODUCTOS RELACIONADOS

PASABANDEJAS pág. 253

PANELES DECORATIVOS pág. 253

SOPORTES Y CRISTALES pág. 256



SIN RESERVA

Capacidad	Medidas totales (mm)	Potencia (W)	Alimentación (V/Hz)	Código	PVP (€)
3 GN 1/1	1200 x 700 x 850	1200	230/50-60	• S2000501	2.428
4 GN 1/1	1600 x 700 x 850	1600	230/50-60	• S2000502	2.859



CON RESERVA CALIENTE

Capacidad	Medidas totales (mm)	Potencia (W)	Alimentación (V/Hz)	Código	PVP (€)
3 GN 1/1	1200 x 700 x 850	3200	230/50-60	• S2001511	3.200
4 GN 1/1	1600 x 700 x 850	3600	230/50-60	• S2001512	3.633



SELF INFANTIL PLACA CALIENTE DE CRISTAL TEMPLADO

Para el mantenimiento y exposición de alimentos calientes a la temperatura correcta durante el servicio.

- Fabricado en acero inoxidable AISI 304 18/10.
- Encimera con frontal de 65 mm en punto redondo, totalmente soldada.
- Cristal templado negro de 6 mm sin marco para facilitar la limpieza.
- Patas de 150 mm para elevar la altura del mueble desde los 850 hasta los 900 mm.
- Frontal de acero inoxidable, panel decorativo opcional.
- Termostato digital en todos los modelos.
- Las resistencias de silicona mejoran el rendimiento y reducen consumo eléctrico.
- Termostato de seguridad.
- Laterales extraíbles para fácil acceso a la zona eléctrica.
- Pasabandejas no incluido.

PRODUCTOS RELACIONADOS

PASABANDEJAS pág. 253

PANELES DECORATIVOS pág. 253

SOPORTES Y CRISTALES pág. 256



SIN RESERVA

Capacidad	Medidas totales (mm)	Potencia (W)	Alimentación (V/Hz)	Código	PVP (€)
3 GN 1/1	1200 x 700 x 850	2400	230/50-60	• S2001813	2.866
4 GN 1/1	1600 x 700 x 850	3200	230/50-60	• S2001814	3.527



CON RESERVA CALIENTE

Capacidad	Medidas totales (mm)	Potencia (W)	Alimentación (V/Hz)	Código	PVP (€)
3 GN 1/1	1200 x 700 x 850	4400	380/50-60	• S2001823	3.697
4 GN 1/1	1600 x 700 x 850	5200	380/50-60	• S2001824	4.282



• **6 DÍAS EXPEDICIÓN**

SELF INFANTIL NEUTRO

Para la disposición en la encimera de elementos de catering o alimentos que no necesitan mantenimiento de temperatura.

- Fabricado en acero inoxidable AISI 304 18/10.
- Encimera con frontal de 65 mm en punto redondo, totalmente soldada.
- Patas de 150 mm para elevar la altura del mueble desde los 700 hasta los 750 mm.
- Frontal de acero inoxidable, panel decorativo opcional.
- Parte posterior abierta para guardar menaje en su interior.
- Pasabandejas, pantalla y cristal no incluidos.

PRODUCTOS RELACIONADOS

PASABANDEJAS pág. 253

PANELES DECORATIVOS pág. 253

SOPORTES Y CRISTALES pág. 256



Medidas totales (mm)	Código	PVP (€)
500 x 700 x 700	• S2000300	942
800 x 700 x 700	• S2000301	1.106
1200 x 700 x 700	• S2000302	1.367
1600 x 700 x 700	• S2000303	1.561

MEDIDAS SELF INFANTIL NEUTRO

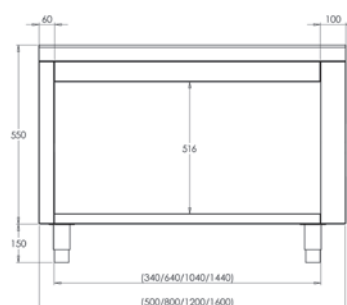

SELF INFANTIL LATERAL PARA EL SERVICIO DEL SELF CALIENTE

Para el servicio de los alimentos calientes de una forma totalmente segura. El mueble se coloca al lateral del self caliente y la comida se sirve en el pasabandejas sin ningún riesgo para los niños.

- Fabricado en acero inoxidable AISI 304 18/10.
- Encimera con frontal de 65 mm en punto redondo, totalmente soldada.
- Patas de 150 mm para elevar la altura del mueble desde los 700 hasta los 750 mm.
- Kit de unión incluido para fijar el mueble al self caliente.
- Debe ir unido entre dos muebles.
- Frontal de acero inoxidable, panel decorativo opcional.
- Pasabandejas no incluido.

Medidas totales (mm)	Código	PVP (€)
1200 x 240 x 700	• S1000314	1.624



SELF INFANTIL ANGULAR

Para la unión y continuidad de dos muebles self dispuestos en ángulo.
Forma ángulos internos y externos de 90° y de 45°.

- Fabricado en acero inoxidable AISI 304 18/10.
- Encimera con frontal de 65 mm en punto redondo, totalmente soldada.
- Patas de 150 mm para elevar la altura del mueble desde los 700 hasta los 750 mm.
- Frontal de acero inoxidable, panel decorativo opcional.

PRODUCTOS RELACIONADOS

PASABANDEJAS pág. 253

PANELES DECORATIVOS pág. 253



MEDIDAS
MODELO S1000411

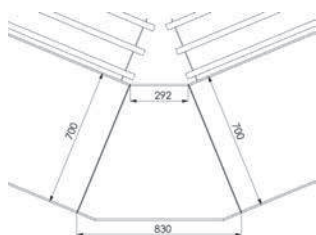

MEDIDAS
MODELO S1000412

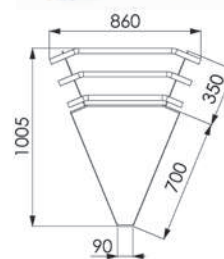

MEDIDAS
MODELO S1000401

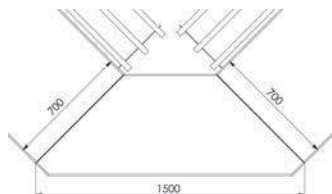

MEDIDAS
MODELO S1000402

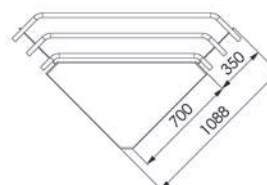

INTERNO

Modelo	Medidas totales (mm)	Código	PVP (€)
45°	830 x 680 x 700	• S2000411	1.177
90°	1500 x 560 x 700	• S2000401	1.340

EXTERNO

Modelo	Medidas totales (mm)	Código	PVP (€)
45°	620 x 690 x 700	• S2000412	1.091
90°	1060 x 570 x 700	• S2000402	1.404

- Incluye estante intermedio.
- No precisa pasabandejas.

- Pasabandejas no incluido.



• 6 DÍAS EXPEDICIÓN

MUEBLE CERRADO DE RECICLADO

Ideal para la clasificación de residuos.

- Fabricado en acero inoxidable AISI 304 18/10.
- Frontal de 65 mm en punto redondo, totalmente soldado.
- Peto posterior de 105 mm totalmente soldado en modelos murales.
- Patas de 150 mm para elevar la altura del mueble desde los 700 hasta los 750 mm.
- Patas traseras avanzadas 50 mm que permiten situar los muebles en suelos con radio sanitario.
- Puertas batientes.
- Dos o tres orificios de Ø 190-280 mm para aros de goma.
- Aros de goma de colores no incluidos.
- **Se suministra montado.**

PRODUCTOS RELACIONADOS

TAPA PARA ARO DE DESBARACE pág. 82



CENTRAL INFANTIL

Medidas totales (mm)	Orificios	Código	PVP (€)
1200 x 600 x 700	2	• F0072011	1.811
1500 x 600 x 700	3	• F0072012	2.484



MURAL INFANTIL

Medidas totales (mm)	Orificios	Código	PVP (€)
1200 x 600 x 700	2	• F0072009	1.841
1500 x 600 x 700	3	• F0072010	2.518

ARO DE GOMA PARA RESIDUOS

Facilita la identificación del contenedor.

- Desmontable.
- Fácil de limpiar y desinfectar.

Color	Código	PVP (€)
Rojo - Orgánico	• ARO000RO	59
Verde - Cristal	• ARO000VE	59
Amarillo - Plástico	• ARO000AM	59
Azul - Papel	• ARO000AZ	59



PASABANDEJAS

- Fabricado en acero inoxidable AISI 304 18/10.
- Tapones embellecedores cromados.
- Regulable para facilitar la alineación.
- Se suministra desmontado de los muebles self



Para self	Medidas totales (mm)	Código	PVP (€)
3 GN, neutro 1200	1200 x 350	• S1020002	280
4 GN y neutro 1600	1600 x 350	• S1020003	321
Neutro de 500	500 x 350	• S1020006	238
Neutro de 800	800 x 350	• S1020001	252
Angular 45° exterior	804 x 350	• S1020009	369
Angular 90° exterior	1490 x 350	• S1020010	434

PANELES DECORATIVOS CON ACABADO DE MADERA

- Decoración en acero inoxidable de serie.
- Múltiples opciones de personalización del lineal self service mediante paneles decorativos en color liso o veteados.
- Los paneles se suministran por separado.



ACABADO LISO

Para self	Color				PVP (€)
	Violeta	Naranja	Rojo	Verde	
500	• S2010901	• S2020901	• S2030901	• S2040901	66
800	• S2010902	• S2020902	• S2030902	• S2040902	75
1200	• S2010905	• S2020905	• S2030905	• S2040905	84
1600	• S2010907	• S2020907	• S2030907	• S2040907	103
Angular 90° exterior	• S2010909	• S2020909	• S2030909	• S2040909	84
Angular 90° interior	• S2010910	• S2020910	• S2030910	• S2040910	77
Angular 45° exterior	• S2010911	• S2020911	• S2030911	• S2040911	75
Angular 45° interior	• S2010912	• S2020912	• S2030912	• S2040912	68

ACABADO VETEADO

Para self	Madera		PVP (€)
	Madera oscura	Madera natural	
500	• S2110911	• S2120911	185
800	• S2110912	• S2120912	215
1200	• S2110915	• S2120915	228
1600	• S2110917	• S2120917	242
Angular 90° exterior	• S2110919	• S2120919	248
Angular 90° interior	• S2110920	• S2120920	228
Angular 45° exterior	• S2110921	• S2120921	218
Angular 45° interior	• S2110922	• S2120922	200



• 6 DÍAS EXPEDICIÓN

DISPENSADOR DE CUBIERTOS, BANDEJAS Y TOLVA DE PAN

- Fabricado en acero inoxidable AISI 304 18/10.
- Tolva de pan de gran capacidad.
- Doble estante para bandejas y vasos.
- Cubertero de PVC alimenticio.
- Bandeja extraíble para recoger las migas de pan.

DE PIE

Medidas totales (mm)	Código	PVP (€)
800 x 700 x 1350	• S2000001	1.402

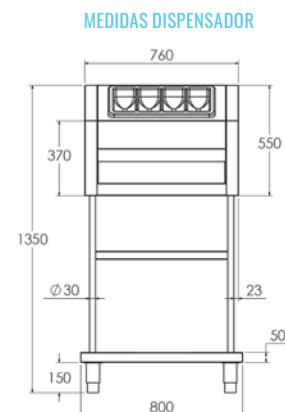

DISPENSADOR DE CUBIERTOS Y PAN

- Fabricado en acero inoxidable AISI 304 18/10.
- Tolva de pan de gran capacidad.
- Cubertero de PVC alimenticio.
- Bandeja extraíble para recoger las migas de pan.

DE SOBREMESA

Medidas totales (mm)	Código	PVP (€)
760 x 660 x 550	• S1000201	759

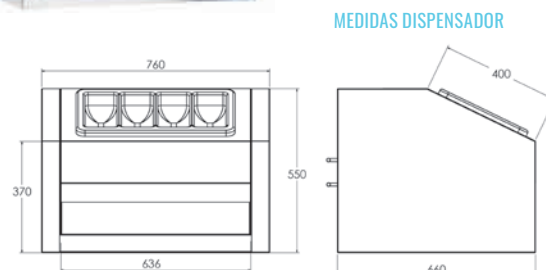

BARANDILLA

- Fabricado en acero inoxidable AISI 304 18/10 de Ø40 mm.
- Pletinas soldadas con orificios para sujeción al suelo (tacos y tornillos incluidos).

Medidas totales (mm)	Código	PVP (€)
1200 x 900	• S1020801	305



PACK DE RUEDAS PARA SELF

- 4 ruedas de Ø150 mm, 2 con freno.
- Se suministran instaladas en el self.

Modelo	Código	PVP (€)
4 ruedas	• F1020301	246



DISPENSADOR DE VASOS

- Fabricado en acero inoxidable AISI 304 18/10.
- Totalmente soldado.
- Patas de 150 mm regulables en altura en el modelo de pie.
- Patas de tubo de redondo de 30 mm en el modelo de sobremesa.

DE PIE (4 ESTANTES)

Medidas totales (mm)	Código	PVP (€)
610 x 650 x 1372	• S2100705	1.541



MEDIDAS DISPENSADOR

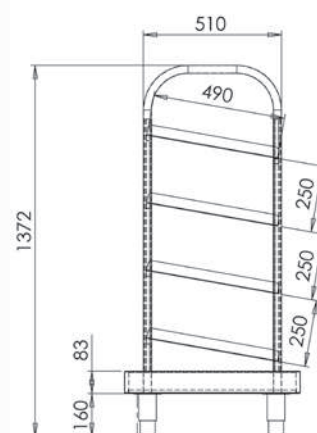

DE SOBREMESA (3 ESTANTES)

Medidas totales (mm)	Código	PVP (€)
570 x 510 x 990	• S1100707	975



MEDIDAS DISPENSADOR

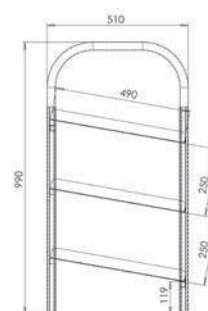

ZÓCALO

Para self	Medidas totales (mm)	Código	PVP (€)
3 GN, neutro 1200	1200 x 149	• S1030002	174
4 GN y neutro 1600	1600 x 149	• S1030003	233
Neutro de 500	500 x 149	• S1030006	93
Neutro de 800	800 x 149	• S1030001	112
Angular 90° exterior	1018 x 149	• S1030012	146
Angular 90° interior	570 x 149	• S1030011	134
Angular 45° exterior	590 x 149	• S1030009	112
Angular 45° interior	292 x 149	• S1030013	105
Zócalo lateral	640 x 149	• S1030015	120



• 3 DÍAS EXPEDICIÓN • 6 DÍAS EXPEDICIÓN

LOS SOPORTES CON PANTALLAS Y CRISTALES DEBEN PEDIRSE POR SEPARADO

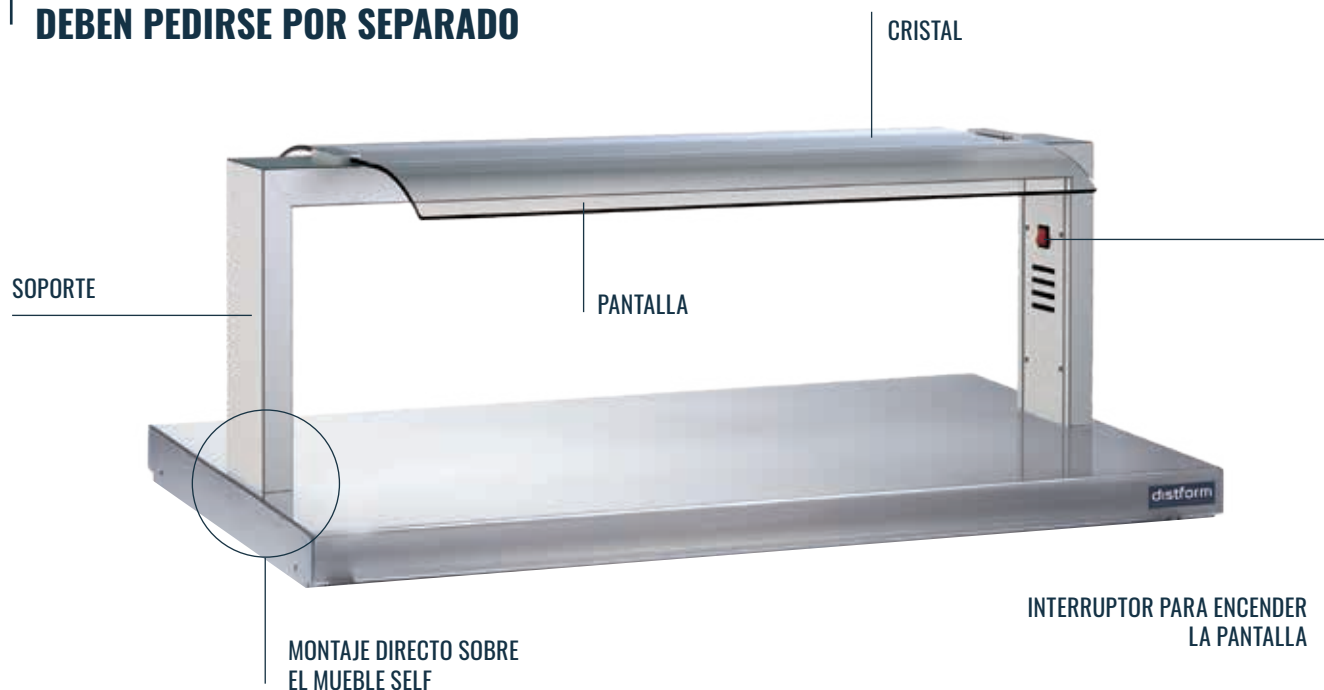

SOPORTES CON PANTALLA

- Fabricados en acero inoxidable AISI 304 18/10.
- Acabados de máxima calidad.
- Chasis monopieza de gran robustez.
- Fácil instalación sobre muebles self.
- Cómodo acceso a la instalación para el mantenimiento.
- Pantallas con luz: iluminación con led.
- Pantallas con luz halógena y calor cerámica.
- Alimentación (V/Hz) 230/50-60.



SOPORTE NEUTRO

Capacidad	Código	PVP (€)
3 GN 1/1	• PDN103GN	384
4 GN 1/1	• PDN104GN	428

SOPORTE CON LUZ LED

Capacidad	Potencia (W)	Código	PVP (€)
3 GN 1/1	12	• PDL103GN	678
4 GN 1/1	14	• PDL104GN	746

SOPORTE CON LUZ HALÓGENA Y CALOR CERÁMICA

Capacidad	Potencia (W)	Código	PVP (€)
3 GN 1/1	710	• PDC103GN	787
4 GN 1/1	960	• PDC104GN	853



CRISTALES PARA SOPORTES SELF SERVICE

CRISTALES

- Cristales de seguridad templados para proteger de forma higiénica los alimentos.
- Los cristales frontales incluyen kit de herrajes para su instalación.



CRISTAL CURVO 2 CARAS

Capacidad	Código	PVP (€)
3 GN 1/1	• FCRC13GN	364
4 GN 1/1	• FCRC14GN	415

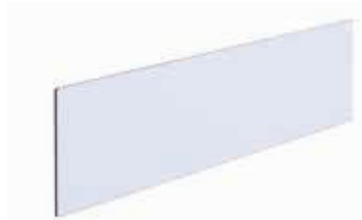

FRONTAL PARA CRISTAL CURVO 2 CARAS

Capacidad	Código	PVP (€)
3 GN 1/1	• FCRF13GN	208
4 GN 1/1	• FCRF14GN	235



CRISTAL RECTO

Capacidad	Código	PVP (€)
3 GN 1/1	• CDR103GN	135
4 GN 1/1	• CDR104GN	159

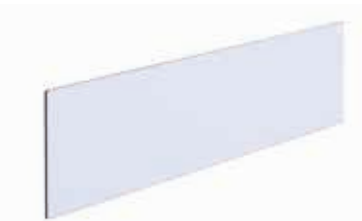

FRONTAL PARA CRISTAL RECTO

Capacidad	Código	PVP (€)
3 GN 1/1	• CDF103GN	220
4 GN 1/1	• CDF104GN	247

ACCESORIOS

TERMÓMETRO DIGITAL

Muestra la temperatura de trabajo del drop in.

- Ideal para pista de hielo, cuba fría, cuba caliente y placa caliente.
- Fácil instalación en cualquier soporte con pantalla.



Código	PVP (€)
• SLT00001	81

CRISTALES LATERALES

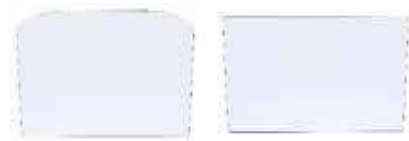

Forma	Código	PVP (€)
Curvado	• CDLC0001	186
Recto	• CDLR0001	129



• 3 DÍAS EXPEDICIÓN

SOPORTES INCLINADOS CON PANTALLAS PARA SELF SERVICE

LOS SOPORTES CON PANTALLAS Y CRISTALES DEBEN PEDIRSE POR SEPARADO

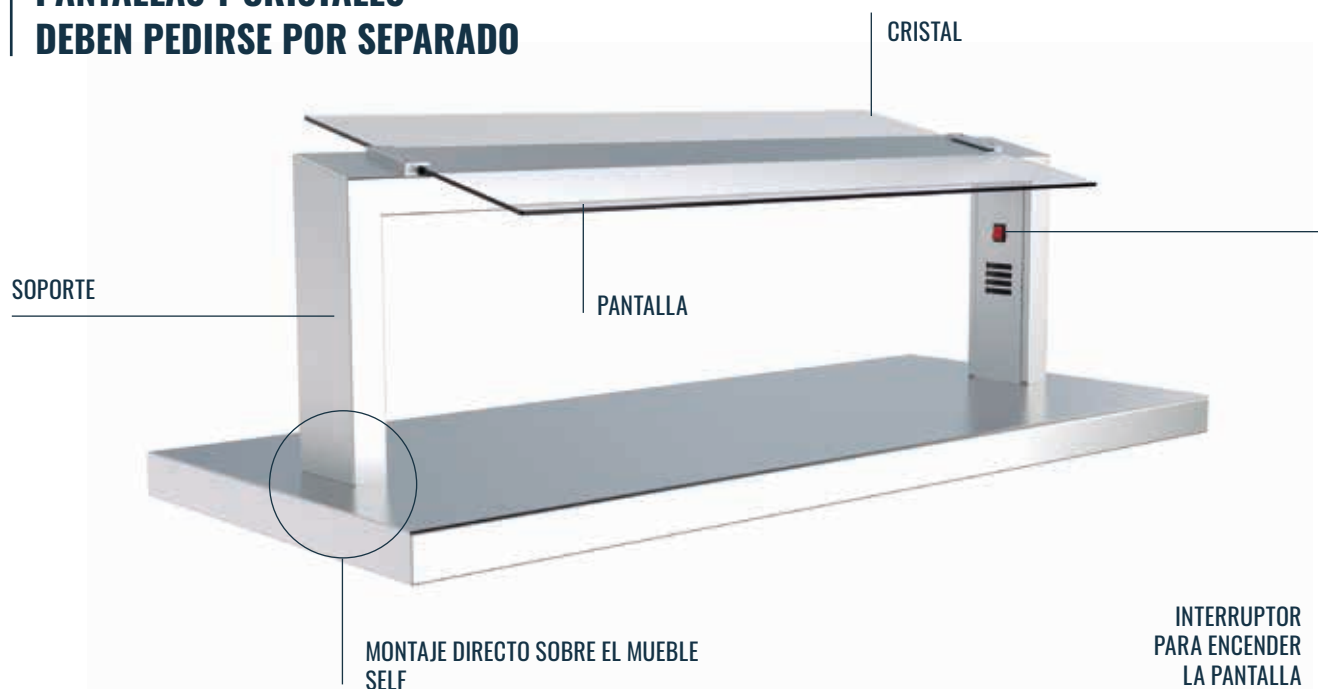

SOPORTES INCLINADOS CON PANTALLA

- Fabricados en acero inoxidable AISI 304 18/10.
- Acabados de máxima calidad.
- Chasis monopieza de gran robustez.
- Fácil instalación sobre muebles self.
- Cómodo acceso a la instalación para el mantenimiento.
- Pantallas con luz: iluminación con led.
- Pantallas con luz halógena y calor cerámica.
- Alimentación (V/Hz) 230/50-60.



SOPORTE NEUTRO

Capacidad	Código	PVP (€)
3 GN 1/1	• PDNI13GN	403
4 GN 1/1	• PDNI14GN	448

SOPORTE CON LUZ LED

Capacidad	Potencia (W)	Código	PVP (€)
3 GN 1/1	12	• PDLI13GN	791
4 GN 1/1	14	• PDLI14GN	836

SOPORTE CON LUZ HALÓGENA Y CALOR CERÁMICA

Capacidad	Potencia (W)	Código	PVP (€)
3 GN 1/1	710	• PDCI13GN	887
4 GN 1/1	960	• PDCI14GN	953



CRISTALES PARA SOPORTES INCLINADOS PARA SELF SERVICE

CRISTALES

- Cristales de seguridad templados para proteger de forma higiénica los alimentos.
- Los cristales frontales incluyen kit de herrajes para su instalación.



CRISTAL RECTO

Capacidad	Código	PVP (€)
3 GN 1/1	• CDR103GN	135
4 GN 1/1	• CDR104GN	159

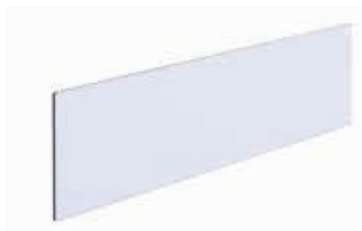

FRONTAL PARA CRISTAL RECTO

Capacidad	Código	PVP (€)
3 GN 1/1	• FCRF13GN	208
4 GN 1/1	• FCRF14GN	235

ACCESORIOS

TERMÓMETRO DIGITAL

Muestra la temperatura de trabajo del drop in.

- Ideal para pista de hielo 1 o 2 niveles, cuba fría y de congelados, cuba caliente y placa caliente.
- Fácil instalación en cualquier soporte con pantalla.



Código	PVP (€)
• SLT00001	81

CRISTALES LATERALES



Forma	Código	PVP (€)
Inclinado	• CDLI0001	186



• 3 DÍAS EXPEDICIÓN

CONDICIONES DE VENTA

1. PRECIOS

Los precios que aparecen en esta tarifa son en euros y no incluyen los tipos impositivos que señala la ley. En todo caso, no incluyen la instalación, la puesta en marcha ni los accesorios.

2. MODALIDADES DE PAGO

Las condiciones de pago de cada cliente son las que tiene acordadas con DISTFORM, S.L.U., siendo por norma general las siguientes:

- Hasta la concesión de clasificación y riesgo de un cliente, todas las operaciones serán abonadas mediante pago anticipado.
- No se fraccionarán pagos inferiores a 1.500€.
- Los productos son propiedad de DISTFORM, S.L.U., hasta el cobro por completo del precio del mismo.
- En el caso de impago no se expedirá ningún pedido hasta la liquidación del mismo siempre que no haya una incidencia sobre la misma.

3. PEDIDOS

- Toda modificación del presupuesto inicial es objeto de presupuesto y aceptación independiente del pedido original.
- Los plazos de expedición señalados en esta tarifa son orientativos y el incumplimiento de los mismos no puede ser motivo de reclamación alguna.
- La anulación de un pedido debe solicitarse por escrito y tener nuestro consentimiento. Los pedidos se aceptarán según las condiciones de venta de DISTFORM, S.L.U.
- La cancelación total o parcial del pedido no será válida si los productos ya han salido de los almacenes de DISTFORM, S.L.U. ni en el mismo día de la expedición.
- No podrá anularse un pedido que contenga un producto con alguna particularidad en su fabricación. Concretamente no se admitirá la devolución de los siguientes artículos:

1. Artículos con customización
 2. Artículos que requieran una fabricación especial
 3. Artículos montados o con accesorios que modifican su estructura como agujeros o elementos añadidos por unión mecánica o adhesiva
 4. Recambios obsoletos con orden de aprovisionamiento asociado
 5. Líneas de self Service / Drop-in
 6. Módulos y encimeras para composiciones
 7. Pedidos 24 horas antes de su expedición
- DISTFORM, S.L.U. se reserva el derecho a modificar sin previo aviso, los precios y sustituir los materiales del catálogo por otros de calidad y características similares.

4. TRANSPORTE

La mercancía viajará a portes pagados en la península por el medio que estime oportuno DISTFORM, S.L.U., repercutiendo en factura el coste del transporte en los envíos de pedidos inferiores a 600€.

Si el Cliente requiere de un embalaje o sistema de envío especial, será a cargo del Cliente (incluido camión con plataforma).

5. CONFORMIDAD DE ENTREGA

El Cliente debe revisar obligatoriamente el estado de las mercancías entregadas en presencia del transportista y escribir los desperfectos detectados, si los hubiese, en el documento de entrega. En un plazo máximo de 24 horas el Cliente deberá enviar una copia de dicho documento a DISTFORM, S.L.U.

En el caso de que no se notifiquen los desperfectos en el momento de la entrega, el Cliente dispone de 24 horas laborables para notificarlo directamente a la agencia enviando una copia del documento a DISTFORM, S.L.U.

En el caso de entregas de mercancías directamente al cliente final, la responsabilidad del correcto seguimiento del procedimiento anteriormente expuesto será siempre del Cliente de DISTFORM, S.L.U.

Si no se respeta el plazo mencionado de 24 horas laborables se perderá todo derecho a reclamación. Las agencias de transporte no se hacen responsables de las reclamaciones realizadas fuera de las 24 horas establecidas.

6. DEVOLUCIONES

No se aceptará ninguna devolución sin el consentimiento previo, expreso y por escrito a DISTFORM, S.L.U. Las devoluciones no acordadas serán automáticamente rechazadas por nuestro almacén.

No se admitirá devolución de los siguientes artículos:

1. Artículos con customización
2. Artículos que requieran una fabricación especial
3. Artículos montados o con accesorios que modifican su estructura como agujeros o elementos añadidos por unión mecánica o adhesiva.
4. Recambios obsoletos con orden de aprovisionamiento asociado.
5. Líneas de self Service / Drop-in
6. Módulos y encimeras para composiciones

Solo se aceptarán devoluciones de productos sin usar, en perfecto estado (sin ningún desperfecto) y en su embalaje original, en un plazo máximo de 30 días desde fecha de factura.

Al realizar la solicitud de devolución en el plazo establecido, solicitamos anexar foto del producto. La aceptación de la devolución quedará sujeta a la valoración del departamento técnico.

En el caso de corresponder un abono éste se realizaría contra una factura de un pedido posterior, el importe a abonar irá determinado por el estado del material devuelto. En todo caso, DISTFORM, S.L.U. deducirá mínimo un 20% del importe en concepto de gastos de gestión de devolución, con un mínimo por referencia y unidad de 50€. La gestión y el coste del transporte irá siempre a cargo del Cliente.

7. RESERVA DE DOMINIO

La mercancía es propiedad y dominio de DISTFORM, S.L.U. hasta el total pago de la misma por parte del Cliente. En caso de impago por parte del Cliente, DISTFORM, S.L.U. podrá recoger la mercancía afectada, reservándose el derecho de reclamación por perjuicios que de ello se pudieran derivar. En todo caso, los gastos derivados de la retirada de los productos serán facturados al Cliente.

8. GARANTÍA

Garantía Legal de Conformidad: Con arreglo a lo dispuesto en el Real Decreto Legislativo 1/2007, todos los productos vendidos por DISTFORM, S.L.U. se benefician de una garantía legal de conformidad que tiene una duración de 1 año para los productos nuevos. No se incluyen las deficiencias ocasionadas por negligencias, golpes, uso o manipulaciones indebidas, tensión no idónea, instalación incorrecta, ni materiales sometidos a desgaste por su uso normal.

Garantía Comercial del Fabricante: Todos los productos que vende DISTFORM, S.L.U. incluyen la garantía oficial del fabricante, que además de los defectos de fabricación cubre también las posibles averías producidas durante dicho periodo de garantía. En caso de que DISTFORM, S.L.U. gestione la reparación de su producto con el correspondiente taller autorizado de la marca, los gastos de envío a nuestra central de devoluciones irán a cargo de DISTFORM, S.L.U. (siempre que no se trate de un supuesto de falta de conformidad de origen).

Las garantías no se aplican para los supuestos siguientes:

- El deterioro creado por las adaptaciones o ajustes (a parte de los ajustes habituales de funcionamiento) o modificaciones realizadas sobre un producto sin acuerdo escrito con el fabricante.
- Todo lo relativo al mantenimiento periódico, la reparación o el cambio de piezas por desgaste normal. La sustitución de los consumibles (baterías, bombillas, fusibles, cristales, cables de alimentación...).

- El deterioro creado por una utilización inapropiada del producto o el hecho de no respetar las instrucciones del fabricante en lo que respecta al uso y el mantenimiento del producto y la instalación incorrecta. Ello incluye los cambios de tonalidad, oxidación o corrosión del aparato o de cualquier de sus elementos.
- Los daños generados por personas no acreditadas o por los mismos usuarios.
- Los daños causados por accidentes, rayos, inundaciones, incendios, mala aeración o cualquier otra causa de fuerza mayor.
- Si el modelo o el número de serie que figura en el producto han sido modificados.
- Aquellos productos ya reparados de posibles defectos por parte de servicios técnicos no reconocidos por DISTFORM, S.L.U.

El servicio de mano de obra será por cargo del Cliente. La garantía se responsabilizará de materiales, no haciéndose cargo, en ningún caso, de ningún tipo de indemnización.

Los materiales de reposición viajarán siempre por cuenta y riesgo del Cliente.

9. PROPIEDAD INTELECTUAL

Según la legislación vigente en materia de propiedad intelectual e industrial, el presente catálogo y cualquier elemento, marca, dibujo, modelo, logo, gráfico, etc. que se encuentran en dicho catálogo son propiedad exclusiva de DISTFORM, S.L.U. o de sus colaboradores, que no conceden ninguna otra licencia o derecho que la de consultar el Catálogo. La reproducción o utilización del conjunto o de una parte de estos elementos, autoriza únicamente a ser informado de manera personal y privada. Cualquier reproducción o utilización de copias realizadas con otros fines queda expresamente prohibida. Cualquier uso indebido constituye un fraude y podrá ser perseguido de conformidad con la legislación vigente, salvo en los casos de autorización previa y por escrito por parte de DISTFORM, S.L.U.

DISTFORM, S.L.U., no se responsabiliza en caso de error u omisión en algunas de las fotografías, precios, textos o imágenes, informaciones o características de los productos, ni en el supuesto de modificación de las características de los productos por parte de los proveedores.

10. LITIGIOS Y RESPONSABILIDADES

DISTFORM, S.L.U. no se hace responsable de la no ejecución de las presentes condiciones en caso de fuerza mayor y en caso de falta del Cliente o de un hecho imprevisible por parte de una persona ajena al contrato.

DISTFORM, S.L.U. no se hace responsable de las consecuencias que pudieran resultar de una utilización inadecuada de los productos vendidos.

Cualquier controversia que pueda surgir será sometida al sistema arbitral de consumo (Junta Arbitral de Consumo / Jurado de la Publicidad). En el supuesto de que no se acepte la decisión arbitral, la controversia se someterá a los Juzgados y Tribunales de Lleida.

11. CONTACTO

Contacta con nosotros si deseas más información sobre nuestra gama de productos.

Página web: www.distform.com

Correo electrónico: info@distform.com

Teléfono de contacto: +34 800 65 43 42

FÁBRICA Y OFICINAS CENTRALES

DISTFORM

C. Tramontana con esquina C. Migjorn s/n
25123 Torrefarrera, Lleida
T. 800 65 43 42
info@distform.com · www.distform.com



1 | ZONA SUR

CÉSAR GARCÍA

676 360 385 - cgarciadistform.com

2 | ZONA CENTRO/NORTE

DAVID ZAMORANO

646 472 562 - dzamorano@distform.com

3 | ZONA NORESTE

VÍCTOR DÍAZ

680 772 693 - vdiaz@distform.com

4 | ZONA LEVANTE

C.E.G REPRESENTACIONES

962 872 979 - pedidoslevante@distform.com

5 | ZONA CANARIAS

IVARIA HOSTELERÍA

928 469 955 - pedidoscanarias@distform.com

6 | ZONA BALEARES

VIDAL ROS REPRESENTACIONES

971 754 579 - pedidosbaleares@distform.com

7 | ZONA NOROESTE

LUIS ALBERTO ESTÉVEZ CARVALLO

671 090 610 - pedidosnoroeste@distform.com

8 | ZONA PORTUGAL

MARCO MANUEL RAMALHO

628 446 359 - pedidosportugal@distform.com

**DIRECTOR COMERCIAL, KEY ACCOUNT &
EXPORT MANAGER**

ÁLEX REINA

630 183 580 - areina@distform.com



distform

+34 800 65 43 42
info@distform.com
WWW.DISTFORM.COM

